

SUOMALAISTA SISÄLOGISTIIKKA – SUUNNITTELUSTA ASENNUKSEEN

# ERITOIMI

**KAUTTAMME ON SAATAVANA  
YLI 10 000 TUOTETTA.**

**TUTUSTU NYT LAAJAAN  
VALIKOMAAMME UUDESTA  
TUOTEKUVASTOSTAMME!**



2024



 VARASTOT  TYÖPISTEET  YMPÄRISTÖTUOTTEET  NOSTO- JA SIIRTOLAITTEET  
 PAKKAUS  PUKUHUONEKALUSTEET  TOIMISTO

# ASiantuntijamme apunasi:

## JYVÄSKYLÄ



**MARIA LAULAJAINEN**  
johto/myynti  
050 596 2314

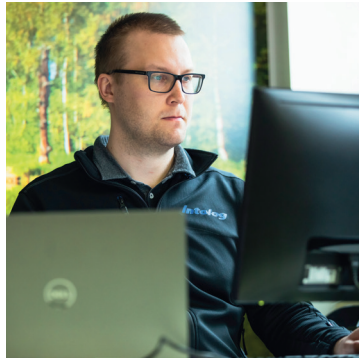

**ANTTI KÄÄRIÄINEN**  
myynti/projektit  
044 755 3566

**ERNO SIEKKINEN**  
asennusvastaava  
050 435 9963



**TAAVETTI VÄHÄKOSKI**  
varasto  
044 557 1817

## KUOPIO



**VEIJO TUURE**  
myynti/suunnittelu  
050 361 4543

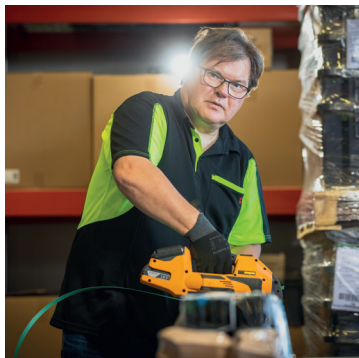

**PERTTI TIRRONEN**  
myynti/varasto  
041 318 7370

**JAANA KARPPINEN**  
myynti/asiakaspalvelu  
017 364 8400  
050 300 4491

**JARKKO LINTU**  
varasto/asennus  
0500 925 634



**JIMI NURMINEN**  
myynti/projektit  
044 755 3560

**Intolog**  
-ketjun jäsen

**eritoimi**

**ERITOIMI OY**

**Jyväskylä**  
Juustokatu 2, 40320 Jyväskylä  
Puh. 014 449 9703

**Kuopio**  
Mestarinkatu 21, 70700 Kuopio  
Puh. 017 364 8400

asiakaspalvelu@eritoimi.fi  
etunimi.sukunimi@eritoimi.fi

## JYVÄSKYLÄ



## KUOPIO





## Huom!

Valitettavasti voimassa olevat myyntihintamme saattavat poiketa painetun kuvaston hinnoista. Poikkeuksellinen maailmantilanne ja raaka-ainekustannusten voimakas vaihtelu heijastuu myös tuotevalikoimaamme ja hintoihin.

## VARASTOT

|                            |    |
|----------------------------|----|
| Lavatavarasäilytys         | 4  |
| Varaston turvallisuus      | 14 |
| Merkinnät                  | 30 |
| Varastoautomaatit          | 32 |
| Pientavaran säilytys       | 36 |
| Arkistot                   | 50 |
| Myyvälät                   | 52 |
| Pitkän tavaran säilytys    | 54 |
| Muovilaatit ja laatikostot | 58 |

## TYÖPISTEET

|  |     |
|--|-----|
| Työpöydät                                | 68  |
| Työkalujen säilytys ja korjaamokalusteet | 76  |
| Laatikostot                              | 78  |
| Reikälevyt ja koudut                     | 84  |
| Matot                                    | 88  |
| Teollisuustyötuolit                      | 90  |
| Teollisuuskaapit                         | 94  |
| Kone- ja laitesuojat                     | 100 |
| Suoja- ja hitsausverhot                  | 106 |

## YMPÄRISTÖTUOTTEET

|                                    |     |
|------------------------------------|-----|
| Valuma-altaat ja tynnyrinkäsittely | 110 |
| Kippikontit                        | 116 |
| Jäteastiat                         | 118 |
| Ulkokalusteet                      | 124 |

## NOSTO- ja SIIRTOLAITTEET

|                          |     |
|--------------------------|-----|
| Vaunut ja kärryt         | 126 |
| Rullakot                 | 139 |
| Nokkakärryt              | 141 |
| Potkulaudat              | 143 |
| Tikkaat                  | 144 |
| Nostopöydät              | 148 |
| Kuljettimet              | 150 |
| Nosturijärjestelmät      | 152 |
| Trukit                   | 154 |
| Haarukkavaunut           | 158 |
| Saksi- ja pinoamisvaunut | 160 |

## PAKKAUS

|                   |     |
|-------------------|-----|
| Pakkaustyöposte   | 166 |
| Vaa'at            | 167 |
| Vannekoneet       | 168 |
| Pakkaustarvikkeet | 170 |
| Pakkauskoneet     | 172 |

## PUKHUONEKALUSTEET

|            |     |
|------------|-----|
| Pukukaapit | 174 |
| Naulakot   | 181 |

## TOIMISTO

|                                       |     |
|---------------------------------------|-----|
| Toimistokalusteet                     | 182 |
| Toimistotuolit                        | 186 |
| Matot                                 | 188 |
| Toimistoseinäkkeet                    | 189 |
| Taukotila- ja neuvottelutilakalusteet | 190 |
| Tussitaulut                           | 192 |

## HAKEMISTO

|                         |     |
|-------------------------|-----|
| Aakkosellinen hakemisto | 193 |
|-------------------------|-----|

4

66

110

126

166

174

182

193

## KUORMALAVAHYLLY referenssi



### ALFAROC

Alfaroc Logistics on Suomen suurimpia sisälogistiikan ulkoistamispalveluja, sekä varastointi- ja käsittelypalveluja tarjoava yritys. Laajaan asiakaskuntaan kuuluu teollisuuden ja kaupan alan yrityksiä, maahantuojia sekä verkkokauppoja.

Lahden Kujalaan vuosina 2019 ja 2020 valmistuneessa logistiikkakeskuksessa on 27 000 m<sup>2</sup> lämpötilasäädeltä varastotilaa. Logistiikkakeskuksen layout-suunnitteluun päästiin mukaan jo projektin alkuvaiheessa mikä mahdollisti oikeiden säilytysratkaisujen valinnan ja tilankäytön optimoinnin.

50 000 kuormalavapaikan varasto toteutettiin perinteisellä kuormalavahyllyllä sekä isompien huonekalulavojen varastointiin soveltuvalla tavallista syvemmillä kuormalavahyllyillä.

Logistiikkakeskukseen toimitettiin tuotteita laajasta valikoimastamme aina vaatekaapeista ja työpistekalusteista pientavarahyllyihin sekä joustaviin törmäyssuojiiin.



Kerätyt tilaukset jonoutuvat painovoimaiselle rullaradalle odottamaan käsitelyä. Pakkaustyöpisteessä kaikki tarvittava on käden ulottuvilla.



Huonekalulavojen hyllyt toteutettiin ns. 3-pylväselementillä, jolloin hyllyn etuosassa voidaan tarvittaessa varastoida myös standardimittaisia EUR- ja FIN-lavoja.



Lähetys- ja vastaanottoalueiden yläpuolisille parville asennettiin noin 10 000 hyllymetriä pientavarahyllyä.

## KUORMALAVAHYLLY referenssi



### PRIMA PET PREMIUM OY

Prima Pet Premium Oy on tamperelainen lemmikkieläinruokien valmistaja, maahantuojaja ja tukkuliike. Yrityksen toiminnan kansainvälistyessä he satsasivat myös Suomeen, ja vuonna 2023 aloittivat he koirien kuivaruokien tuotannon Nokialla. Nokian Nappulatehtaan yhteyteen rakennettiin myös nykyaikainen logistiikkakeskus, jossa toiminta aloitettiin 2024.

Toimituskokonaisuuteen kuului Kasten läpivirtaushyllyt, yhteensä 3200 lavapaikkaa. Perinteinen kuormalavahyllystä 6400 lavapaikkaa ja Tornado varastoautomaatti.

Läpivirtaushyllystä palvelee ja tukee loistavasti tehtaan omasta tuotannosta valmistuville tuotteille. Läpivirtaushyllystä on kompakti varastointijärjestelmä, jossa kuormalavat siirtyvät painovoimaisesti hyllystön lastauspuolelta purkupuolelle. Toiminnallisesti kohteessa hyllytys tapahtuu yhdeltä käytävältä. Keräilyä varten on kaksi käytävää ja hyllystöjen sijoittelu layoutissa optimoi kuljetusetäisyydet niin tuotannosta kuin lastausalueelle. Perinteiseen kuormalavahyllystään nähden läpivirtaushyllystä vaatii tilaa jopa 60% vähemmän. Lisäksi FIFO-periaate takaa automaattisen varastonkierron.

Suunnittelu vaiheessa huomioitiin hyllyinfran istuvuus myös mahdollisen AGV ratkaisun tullessa ajankohitaiseksi. Hyllyihin ei muutoksia tarvitse tehdä, vaan trukki-automaatio on suoraan istutettavissa operoimaan hyllytystä ja keräilyä.





## Varastointiratkaisut lavatavaralle

Hyvällä suunnittelulla varmistetaan, että tilasta tulee toimiva, keräily- ja kulkureitit ovat selkeät ja että varastopaikat on ryhmitelty kierron nopeuden mukaan.

Asiantuntijamme tulevat mielellään paikan päälle kartoittamaan tarpeet ja tilanteen. Soita ja kysy lisää!

### PERINTEINEN KUORMALAVAHYLLYSTÖ

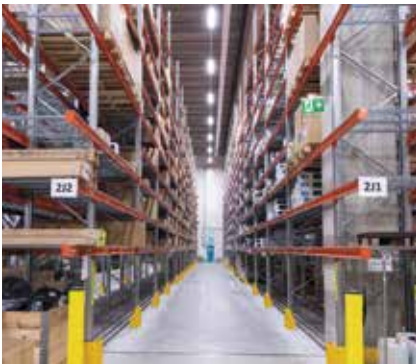

Perinteinen kuormalavahyllystö on yleisin kuormalavojen varastointitapa. Se on erittäin joustava layoutin, tuotteiden ja käsittelylaitteiden suhteen.

- Soveltuu erilaisille kuormalavamitoille
- Helppo pääsy kaikkiin kuormalavoihin
- Täyttää FIFO-vaatimukset
- Soveltuu erilaisille trukkityypeille
- Soveltuu vaihteleville tuotemäärille ja -volyymeille
- Sopii kuormalavojen käsittelyyn lattiatasossa



### SATELLIITTIHYLLYSTÖ



Satelliittihyllystö yhdistää syväkuormahyllystöön edut puoliautomaattiseen liikkuvaan alustaan. Liikkuva alusta hallitsee kuormalavojen liikkeitä tarjoten paremman joustavuuden ja nopeamman käsittelyn.

- Tehokas lattiatilan käyttö
- Varastoinnin optimointi, täyttö- ja keräilyvaiheessa
- Täyttää sekä FILO- että FIFO-vaatimukset
- Sopii parhaiten massatavaroille
- Ei trukilla ajoa solaan



### LÄPIVIRTAUSHYLLYSTÖ

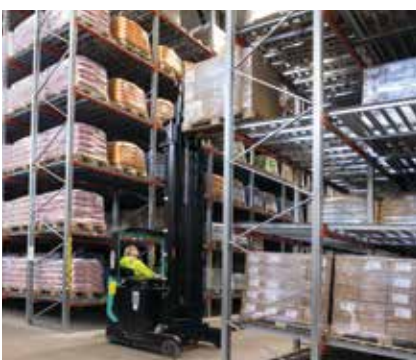

Läpivirtaushyllystö on kompakti varastointijärjestelmä, jossa kuormalavat siirtyvät painovoimaisesti hyllystön lastauspuolelta purkupuolelle. Se tarjoaa paremman sisäisen logistiikan sekä tiiviin varastoinnin.

- Tiivisvarastointi
- Täyttää FIFO-vaatimukset
- Soveltuu massatavaralle
- Voidaan käyttää työntömasto- ja/tai vastapainotrukilla
- Vaatii hyväkuntoiset kuormalavat



## PUSHBACK-HYLLESTÖ



Pushback-hyllystö on tiivisvarastointiratkaisu, joka voi olla jopa 9 kuormalavan syväinen. Kuormalavat lastataan ja puretaan hyllystön etupuolelta.

- Tiivisvarastointi
- Täyttää FILO-vaatimukset
- Lavan käsittely joko lyhyeltä tai pitkältä sivulta.
- Lastaus ja purku samalta puolelta
- Voidaan käyttää työntöasto- ja/tai vastapainotrukilla



## MOVO-SIIRTOHYLLY



Kuormalavasiirtohyllistö on kauko-ohjattava ratkaisu, jossa kuormalavahyllystö liikkuu lattian kiskoja pitkin avaten keräilykäytävän. Tämä tehostaa lattiatilan käyttöä.

- Tiivisvarastointi
- Pääsy kaikkiin kuormalavoihin
- Erikokoisille kuormalavoille
- Vaatii vain yhden trukkikäytävän
- Täyttää FIFO-vaatimukset
- Sopii kylmävarastoihin
- WMS-integrointi



## KAPEAKÄYTÄVÄHYLLYSTÖ



Kapeakäytävä- ja korkeavarastohyllystöissä yhdistyvät useimmat perinteisen kuormalavahyllystön edut, mutta ne tarjoavat tehokkaamman lattian käyttöasteen vähentämällä käytäväleveyttä tai lisäämällä korkeutta.

- Soveltuu erikokoisille lavoille
- Helppo pääsy kaikkiin kuormalavoihin
- Täyttää FIFO-vaatimukset
- Vaihteleville tuotemäärille ja -volyymeille
- Käytettävä kapeakäytävätrukilla
- Keräily kaikilta tasoilta korkeakeräilytrukilla



## SYVÄKUORMAUSHYLLESTÖ



Syväkuormaushyllystö on täydellinen tiivisvarastointiratkaisu suurille määrille samaa nimikettä, ja sitä käytetään usein kylmävarastoissa. Kuormalavojen käsittely tapahtuu ajamalla trukilla hyllystön solaan.

- Tehokas lattiatilan käyttö
- Soveltuu suurille määrille samaa nimikettä
- Täyttää FILO-vaatimukset
- Voidaan käyttää työntöasto- ja/tai vastapainotrukilla
- Soveltuu massatavaran varastointiin





## KUORMALAVAHYLLYT

Suomen myydyin kuormalavahylly Kasten P90 on monipuolinen ja pitkäikäinen hyllystö.

Erikoislujasta teräksestä valmistetuista P90 -kuormalavahyllyistä voidaan toteuttaa jopa 30 metriä korkeita varastoja.

Mitoitettu SFS-EN 15512 -standardin mukaisesti. Elementit toimitetaan osina sisältäen pylväät, vaakatuet, diagonaalit ja kiinnitysosat.



Pylväselementit  
voi tilata valmiiksi  
koottuna tai  
asennettuna  
paikan päällä.

| Pylväselementti P90       | Korkeus<br>mm | Koodi         | Hinta         |
|---------------------------|---------------|---------------|---------------|
| Kantavuus 8 t, 15 x 1050  | 2000          | 100202028     | <b>114,89</b> |
|                           | 2500          | 100202029     | <b>130,95</b> |
|                           | 3000          | 100202030     | <b>156,75</b> |
|                           | 3500          | 100202031     | <b>181,61</b> |
|                           | 4000          | 100202032     | <b>207,31</b> |
| Kantavuus 10 t, 18 x 1050 | 4500          | 100202033     | <b>247,21</b> |
|                           | 4000          | 100203032     | <b>226,39</b> |
|                           | 4500          | 100203033     | <b>253,39</b> |
|                           | 5000          | 100203034     | <b>300,63</b> |
|                           | 5500          | 100203035     | <b>302,61</b> |
| Kantavuus 11 t, 20 x 1050 | 6000          | 100203036     | <b>330,65</b> |
|                           | 4000          | 100204032     | <b>244,95</b> |
|                           | 4500          | 100204033     | <b>274,71</b> |
|                           | 5000          | 100204034     | <b>326,51</b> |
|                           | 5500          | 100204035     | <b>352,01</b> |
|                           | 6000          | 100204036     | <b>358,91</b> |
|                           | 6500          | 100204037     | <b>382,33</b> |
| 7000                      | 100204038     | <b>412,73</b> |               |
| 7500                      | 100204039     | <b>442,17</b> |               |

**Hinnat osina toimitettuna.**

### PYLVÄSELEMENTIT KASTEN P90

Elementin kantavuus ilmoitetaan yhden hyllyvälikön sallittuna kuormana. Suurilla kuormilla tulee valita vahvempi pylvästyyppe. Voit tilata pylväselementit osina tai koottuina. Sinkitty pintakäsittely.

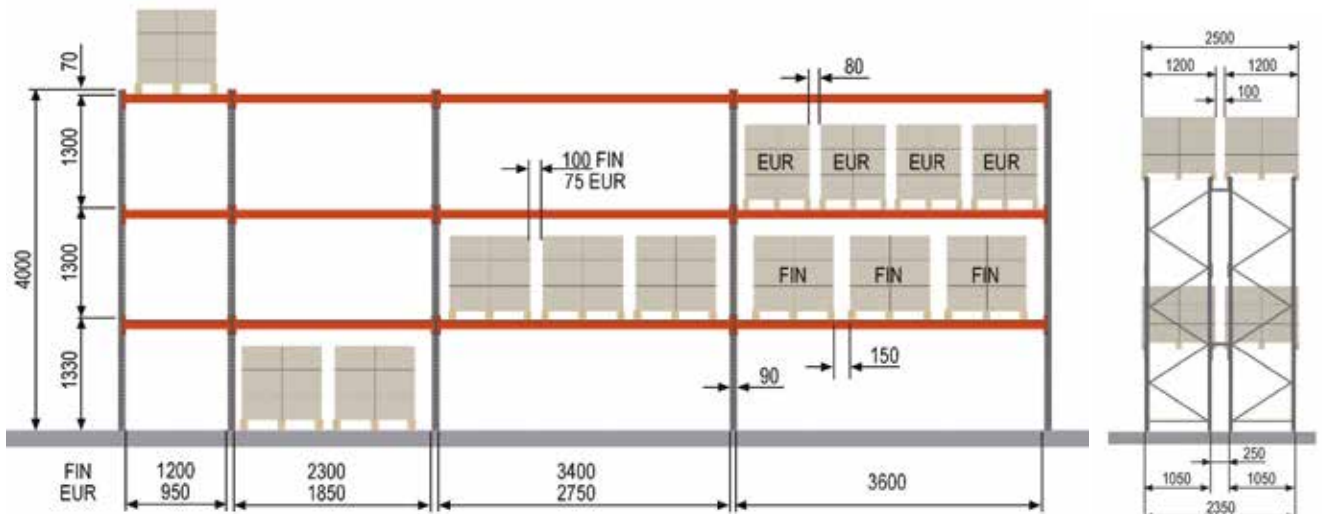



## VAAKAPALKIT KASTEN P90

Vakiovärinä oranssi RAL 2001. Isoissa projekteissa vaakapalkit voidaan mitoittaa tarpeen mukaan optimoiden kustannukset. Kysy myyjältäsi lisätietoja!

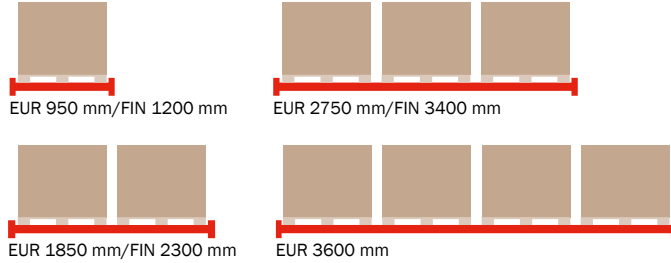

### Box-vaakapalkit

Teräksiset Box-palkit. Maalattu oranssi RAL 2001. FIN- ja EUR-lavoille omat mallinsa. **Huom! Varmistimet tilattava erikseen.**

| Vaakapalkki P90 BX-palkilla x pituus | Lavapaikat        | Kantavuus 15/18/20 pylväillä | Koodi     | Hinta         |
|--------------------------------------|-------------------|------------------------------|-----------|---------------|
| 60/13 x <b>950</b>                   | 1 x EUR           | 1500/1500/1500               | 100140200 | <b>29,43</b>  |
| 60/13 x <b>1200</b>                  | 1 x FIN           | 1500/1500/1500               | 100140205 | <b>34,29</b>  |
| 100/13 x <b>1850</b>                 | 2 x EUR           | 3000/3000/3000               | 100174212 | <b>60,41</b>  |
| 90/13 x <b>2300</b>                  | 2 x FIN           | 1900/2000/2060               | 100146220 | <b>68,78</b>  |
| 100/13 x <b>2300</b>                 | 2 x FIN           | 2800/2880/3000               | 100174220 | <b>76,53</b>  |
| 100/13 x <b>2750</b>                 | 3 x EUR           | 2000/2150/2200               | 100174227 | <b>82,84</b>  |
| 120/13 x <b>2750</b>                 | 3 x EUR           | 2940/3070/3140               | 100178227 | <b>88,77</b>  |
| 130/15 x <b>2750</b>                 | 3 x EUR           | 4000/4000/4000               | 100181277 | <b>101,12</b> |
| 140/15 x <b>3400</b>                 | 3 x FIN           | 3240/3340/3420               | 100182236 | <b>129,08</b> |
| 140/15 x <b>3600</b>                 | 4 x EUR (3 X FIN) | 2940/3020/3080               | 100182239 | <b>132,37</b> |
| Varmistin/kpl                        |                   |                              | 556090    | <b>0,51</b>   |



### I-vaakapalkit

Teräksiset I-palkit (**Huom! sis. varmistimet**). Maalattu oranssi RAL 2001. FIN- ja EUR-lavoille omat mallinsa. Huom! Poistui valikoimasta 2023, mutta jonkin verran vielä saatavissa varastostamme.

| Vaakapalkki P90 I-palkilla x pituus | Lavapaikat        | Kantavuus 15/18/20 pylväillä | Koodi  | Hinta         |
|-------------------------------------|-------------------|------------------------------|--------|---------------|
| 100/15 x <b>950</b>                 | 1 x EUR           | 1500/1500/1500               | 000170 | <b>44,12</b>  |
| 100/15 x <b>1200</b>                | 1 x FIN           | 1500/1500/1500               | 000171 | <b>50,17</b>  |
| 100/15 x <b>1850</b>                | 2 x EUR           | 2930/2980/3020               | 000172 | <b>59,43</b>  |
| 100/15 x <b>2300</b>                | 2 x FIN           | 2350/2400/2460               | 000174 | <b>65,23</b>  |
| 125/15 x <b>2300</b>                | 2 x FIN           | 3160/3220/3290               | 000181 | <b>68,68</b>  |
| 100/15 x <b>2750</b>                | 3 x EUR           | 1730/1770/1810               | 000173 | <b>72,72</b>  |
| 125/17 x <b>2750</b>                | 3 x EUR           | 2900/3000/3030               | 000185 | <b>85,51</b>  |
| 140/22 x <b>3400</b>                | 3 x FIN           | 3170/3280/3350               | 000192 | <b>122,27</b> |
| 140/22 x <b>3600</b>                | 4 x EUR (3 X FIN) | 2850/2950/3020               | 000193 | <b>131,63</b> |



**Onko sinulla kevyttä kuormaa?**  
Kysy lisää avopalkkiratkaisusta myyjältämme!



### Avopalkit

Teräksiset avopalkit. Maalattu oranssi RAL 2001.

**Muista!**

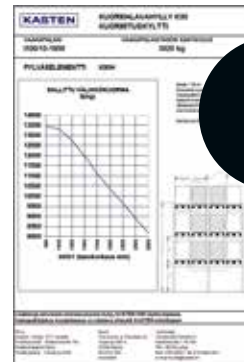

Hinta **18,-**

### Kuormituskytty

Sallittu kuormitus vaihtelee hyllyn mitoituksen mukaan. Kuormituskytillä ilmoitetaan hyllystön kantavuus.

**Koodi**  
000090

**Hinta**  
**18,00**

Palvelumme!



Kutsu meidät tarkastuskäynnille!

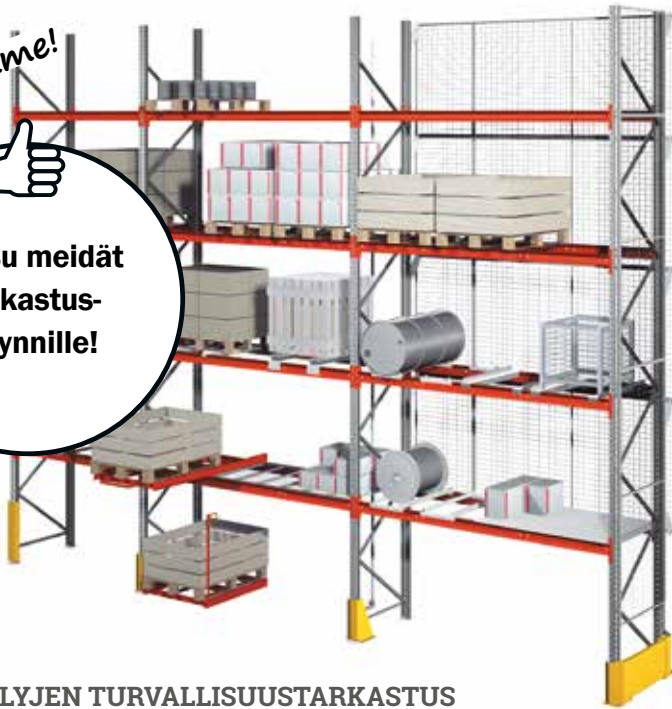

## HYLLYJEN TURVALLISUUSTARKASTUS

Palveluvalikoimaamme sisältyvät ammattimaiset varastojen turvallisuustarkastukset. Hyllystötarkastukseen kuuluu raportti havainnoista, sekä halutessasi myös korjausten etenemisen seuranta. Useat turvallisuuteen vaikuttavat puutteet ovat sellaisia, joita itse ei tutusta ja jatkuvasti nähdystä ympäristöstä helposti huomaa. Ulkopuolisin silmin havainnointi on usein tarkempaa.

Hyllysten turvallisuustarkastus perustuu 2009 voimaan tulleeseen kiinteitä teräksisiä hyllystöjärjestelmiä koskevan SFS-EN 15635-standardiin. Standardin mukaan hyllystöt tulee tarkastaa teknisesti pätevän henkilön toimesta vähintään 12 kuukauden välein. Tarkastuksesta tehdään kirjallinen raportti, jossa esitetään havainnot ja tarvittavat toiminnot turvallisuuspuutteiden korjaamiseksi. Lisäksi hyllystön käyttäjän tulisi tehdä silmämääräisiä tarkastuksia säännöllisin väliajoin riskiarvioinnin perusteella.

## TARJOAMME VARASTOTURVALLISUUSKURSSEJA:

Järjestämme erilaisia kursseja kysynnän mukaan. Koulutuksia pitää oma henkilökuntamme, sekä ulkopuoliset asiantuntijat. Voimme järjestää myös räätälöityjä koulutuksia yrityskohtaisesti, joissa voidaan yhdistää eri kurssien asiasisältöjä. Halutessasi lisätietoa koulutuksista ota yhteyttä!

### TURVALLISESTI VARASTOSSA -KURSSI

Kurssi antaa yleiskuvan erilaisista varastohyllytyypeistä ja rakenteista sekä turvallisuus- ja lisäosista ja myös varaston yleisturvallisuudesta. Hyllyjen turvallinen käyttö, sallitut kuormitukset sekä hyllyjen turvatarkastuskäytännöt käydään läpi asiakko kohtaisesti. Koulutus perustuu SFS-EN 15635 -standardin vaatimuksiin. Kurssi voidaan pitää asiakkaan tiloissa tai sopimuksen mukaan meidän toimipisteessä.

### TRUKINKULJETTAJA-KURSSI

Kurssi pidetään yhteistyössä Logisnext Finland Oy:n kanssa ja siinä käydään läpi työturvallisuuteen ja kuljettajan työtehtäviin liittyviä asioita. Lisäksi opetellaan trukin käyttäminen. Hyväksyttävästi kurssin läpäissyt saa itselleen trukinajokortin.

### Kiinnostuitko?

Ota yhteyttä, niin kerromme lisää!

## Puutteet kirjataan ja merkitään hyllystöön niiden vakavuuden mukaan, jaoteltuna vihreään, oranssiin ja punaiseen riskiluokkaan:

■ Vihreän riskiluokan puute on pieni muutos, joka jää alle valmistajan määritetyn raja-arvon. Vihreän riskiluokan muutokset merkitään, kirjataan ja niiden kehitystä seurataan.

■ Oranssin riskiluokan puute vaatii toimenpiteitä mahdollisimman nopeasti. Oranssiin riskiluokkaan kuuluvat ne vauriot, joissa raja-arvo ylittyy enintään kaksinkertaisesti.

■ Punaisen riskiluokan puutteet tulee korjata ennen hyllyn käytön jatkamista. Punaisen tason virheeksi luokitellaan sellaiset vääntymiset ja muodonmuutokset, joissa valmistajan asettamat raja-arvot ylittyvät tuplasti tai enemmän. Tällöin aiheutuva vaaratilanne on vakava ja hyllystön kuorma tulee purkaa, kunnes korjaukset on suoritettu.

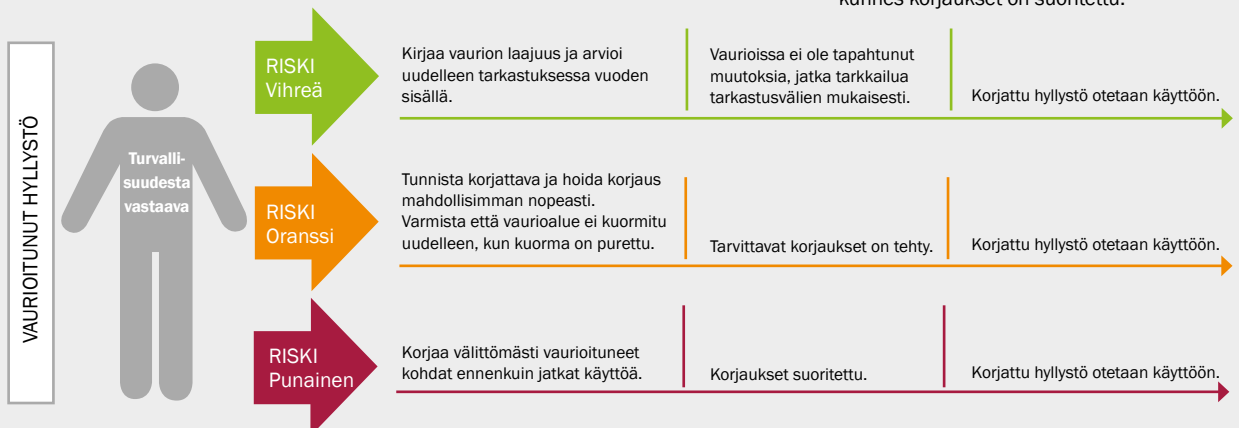

Palvelumme!

### AMMATTITAITOINEN ASENNUSPALVELUMME APUNASI

Asennuspalvelumme käsittävät monenlaisten kalusteiden asentamisen varasto- ja teollisuusympäristöissä. Asentajamme ovat koulutettuja ja kokeneita ja paperityöt varmasti kunnossa. Erilaiset siirtotyöt ja vanhojen kokonaisuuksien korjaukset kuuluvat myös valikoimaamme.

Toisinaan asennus- tai korjaustyön yhteydessä syntyy tarve vaihtaa vanhoja, käytettyjä osia, joista voidaan sopia hyvitys. Usein korjausosiksi on saatavissa myös käytettyjä, vanhojen mallien osia.



Kuormalavahyllyn asentaminen vaatii huolellisuutta ja tarkkuutta. Asentajamme ovat valmistajan kouluttamia ja hyväksymiä. Asennustyömaalla suoritetaan aina loppusivous.

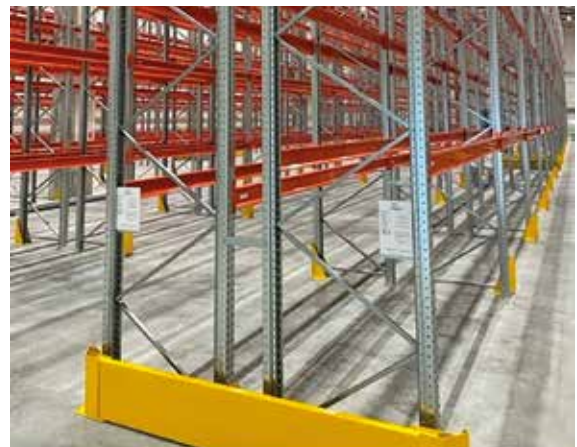

Törmäyssuojaus on tärkeä osa työympäristöjen turvallisuutta. Törmäyssuojat kiinnitetään aina riittävän vahvoihin kiila-ankkureihin lattiaan.



Asennustyöt vaativat usein ylettämistä korkealle. Käytämme aina asianmukaisia ja tarkastettuja laitteita ja suojavälineitä. Mikäli asiakkaan omat turvallisuusmääräykset edellyttävät erityispiirteitä, olemme luonnollisesti joustavia.



Turvallisuusosiin ja asennusturvallisuuteen kiinnitetään erityistä huomiota.

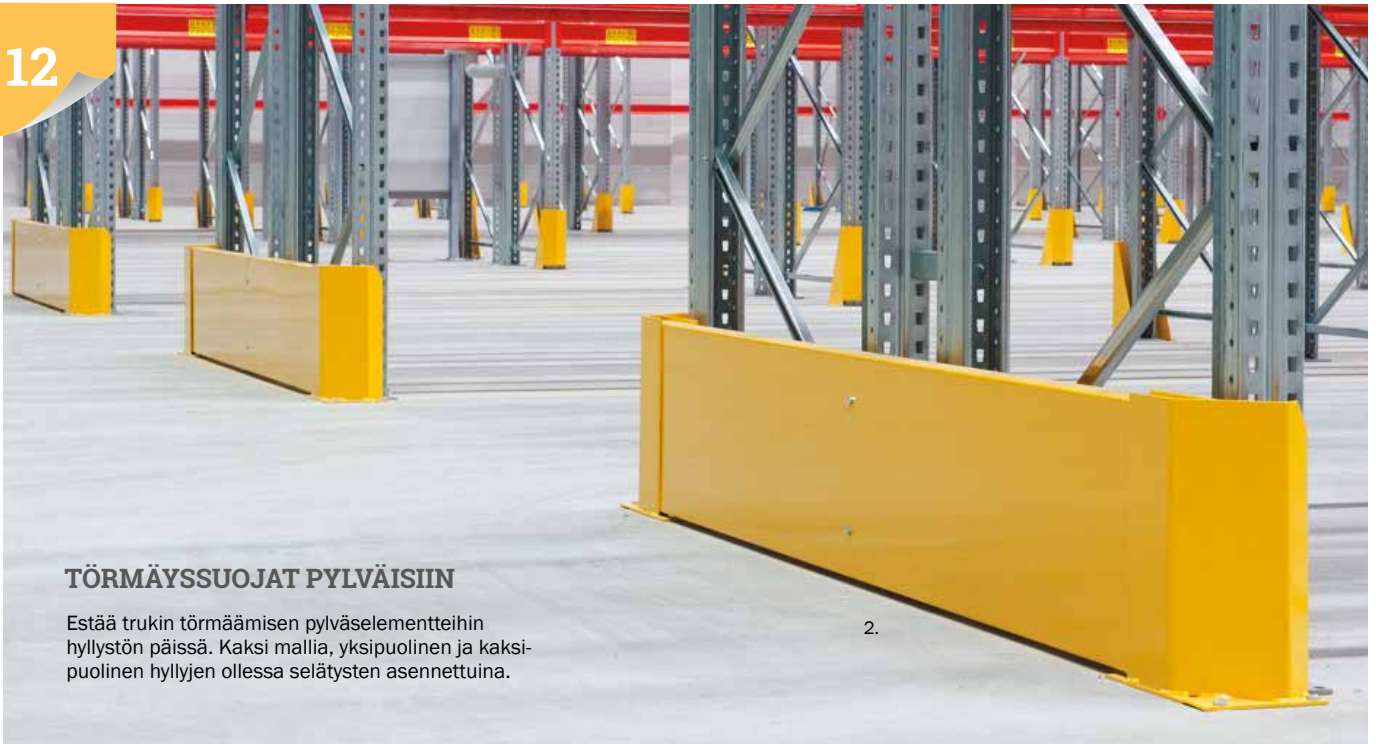

## TÖRMÄYSSUOJAT PYLVÄISIIN

Estää trukin törmäämisen pylväselementteihin hyllystön päissä. Kaksi mallia, yksipuolinen ja kaksi-puolinen hyllyjen ollessa selätysten asennettuina.

2.

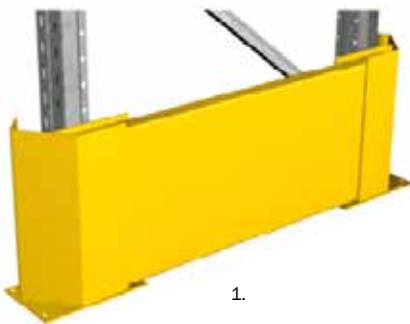

1.



3.



4. Lattiaan ankkuroitavat. Sisältää kiila-ankkurit.



5.

6.

Pylväaseen kiinnitettävät.

| Törmäyssuojat                       | Mitat (K x P) mm | Koodi  | Hinta         |
|-------------------------------------|------------------|--------|---------------|
| Törmäyssuoja, 1-puolinen (1.)       | 400 x 1210       | 000106 | <b>271,53</b> |
| Törmäyssuoja, 2-puolinen (2.)       | 400 x 2460       | 000107 | <b>395,47</b> |
| Kulmasuoja (3.)                     | 400              | 000160 | <b>52,96</b>  |
| Etupylvään suoja (4.)               | 400              | 002322 | <b>53,04</b>  |
| Pylvään suoja, K90 keskipylväs (5.) | 110 x 680        | 002366 | <b>46,04</b>  |
| Pylvään suoja, K90 kulmapylväs (6.) | 130 x 680        | 002367 | <b>55,80</b>  |



### MUOVINEN ETUPYLVÄÄN SUOJA

Suojaa etupylväät 400 mm korkealla keltamustalla muovisuojuksella.

| Tuote                   | Koodi   | Hinta        |
|-------------------------|---------|--------------|
| Etupylvään suoja 400 mm | RPM400  | <b>29,55</b> |
| Etupylvään suoja 600 mm | RPM600  | <b>44,15</b> |
| Asennustyökalu          | RPCLICK | <b>46,94</b> |



### MUOVINEN ETUPYLVÄÄN SUOJA

Keltamustalla muovisuojuksella.

| Tuote                   | Koodi    | Hinta        |
|-------------------------|----------|--------------|
| Etupylvään suoja 500 mm | 0351-205 | <b>22,50</b> |

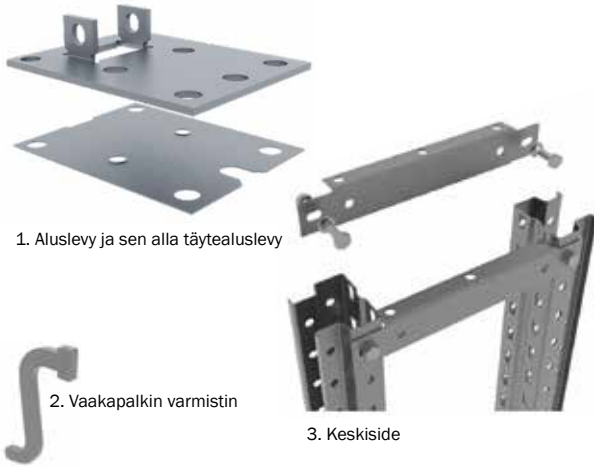

## ASENNUSTARVIKKEET KUORMALAVAHYLLYYN

| Tuote                    | Koko      | Koodi     | Hinta       |
|--------------------------|-----------|-----------|-------------|
| 1. Täytealuslevy         | 110 x 140 | 100128201 | <b>1,25</b> |
| Kiila-ankkuri            | M10 x 100 | 057843    | <b>0,96</b> |
| Kiila-ankkuri            | M12 x 90  | 057908    | <b>1,22</b> |
| 2. Vaakapalkin varmistin |           | 556090    | <b>0,51</b> |
| 3. Keskside              | 200       | 100230015 | <b>6,91</b> |
| Keskside                 | 250       | 100230020 | <b>7,18</b> |
| Keskside                 | 300       | 100230025 | <b>8,73</b> |

## BETONIN/ASFALTIN ASENNUKSEEN

Betoni on aina suositelluista kuormalavahyllyille, mutta hyllyt voidaan asentaa myös asfaltin päälle käyttämällä etu- ja takapylvään yhdistävää aluskiskoä. Hyllyn sallittu kuormitus on asfaltilla pienempi kuin betonialustalla. Asfaltilla olevalle hyllylle tarvitaan oma kuormituskylltensä.



### LAVAHYLLYN ASENTAMINEN

Vertaa kuormitettavuutta jossa sama välikkoleveys  
– eri kantavuus betonille ja asfaltille.

#### BETONI



**15 500 kg**  
tai enemmän

Lujuuslk. C20/25  
**fc=7.6 N/mm<sup>2</sup>**

#### ASFALTTI



**Max. 8 000 kg**

Kylmä sisähalli  
**fc=0.3 N/mm<sup>2</sup>**

Jos tilassa on lattialämmitys, ota yhteys myyjään ja selvitä oikea kiinnitystapa.

Asfaltin alla olevan perustuksen tulee olla riittävän kantavaa syntyville kuormille.

## ASFALTTIASENNUSKISKO

Asfaltille sallittu pintapaine on 25 kertaa pienempi kuin betonille sallittu. Käytä lattiakiskoä, kun asennat kuormalavahyllystöt asfaltille. Kuormalavahyllyn maksimi korkeus on 6 m. Mitat 1180 x 220 mm.



1.

2.

Asfalttiasennuksessa käytettävälle lattiakiskolle on oma etupylvään törmäyssuojansa. Korkeus 400 mm. Pintakäsittely sinkitty.

| Tuote                        | Koodi  | Hinta         |
|------------------------------|--------|---------------|
| UNP220 lattiakisko (1.)      | 007590 | <b>323,68</b> |
| UNP150 lattiakisko           | 007591 | <b>114,68</b> |
| Etupylvään suoja UNP220 (2.) | 007518 | <b>159,31</b> |
| Etupylvään suoja UN150       | 007517 | <b>113,2</b>  |

**Kaikki  
hyllyasentajamme  
ovat Kastenin  
valtuuttamia!**

## LISÄOSAT KUORMALAVAHYLLYYN

200 KG  
KANTAVUUS**Sinkitty kuormataso.** Saatavana tilauksesta myös 1100 mm syväenä.

| Kuormataso mm | Vaakapalkki | Koodi  | Hinta |
|---------------|-------------|--------|-------|
| 375 x 1050    | FIN-lavalle | 564060 | 40,63 |
| 455 x 1050    | EUR-lavalle | 564055 | 46,01 |

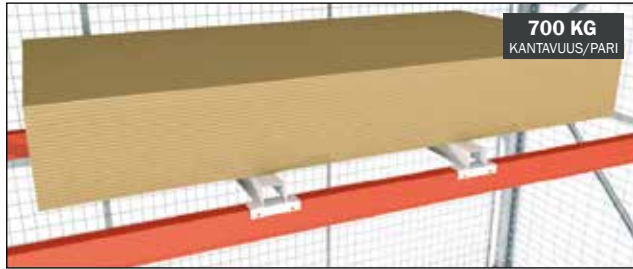
Alkaen  
60,-**Vanerinen kuormataso.** Vaneristen 18 mm tasojen kantavuus vaihtelee koon ja sahaussuunnan mukaan. Kysy lisää myyjältä!700 KG  
KANTAVUUS/PARI**Haarukkatilapalkki** 1050 mm syväälle hyllylle.

| Tuote                          | Kantavuus kg | Koodi  | Hinta |
|--------------------------------|--------------|--------|-------|
| Haarukkatilapalkki, 80 x 40 mm | 700          | 007132 | 79,93 |

400 KG  
KANTAVUUS**Tynnyrialusta** harmaa RAL 9002.

| Tuote                | Koodi  | Hinta  |
|----------------------|--------|--------|
| Tynnyrialusta 400 kg | 590307 | 148,37 |

Erilaiset välipalkit tulevat avuksi, jos hyllytettävä tavara ei ole vakiokokoinen kuormalava. Ne myös lisäävät huomattavasti lavakäsittelyn turvallisuutta.

1000 KG  
KANTAVUUS/PARI**Välipalkki** 1050 mm syväälle hyllylle, sinkitty.

| Tuote                   | Kantavuus kg/pari | Koodi     | Hinta/kpl |
|-------------------------|-------------------|-----------|-----------|
| Välipalkki/42 x 1050 mm | 1000              | 118105503 | 24,96     |

**Putoamissuoja** 1050 mm syväälle hyllylle, sinkitty.

| Tuote                     | Kantavuus kg/pari | Koodi  | Hinta |
|---------------------------|-------------------|--------|-------|
| Putoamissuoja EUR-lava    | 1000              | 002392 | 86,90 |
| Putoamissuoja FIN-lava    |                   | 002391 | 92,20 |
| Putoamissuoja, välipalkki |                   | 565411 | 18,49 |



## KELAPALKKIPILARI

Kelapalkkeja käytetään, kun kaapelia mitataan hyllystä.

| Tuote          | Mitat mm | Kantavuus kg | Koodi  | Hinta  |
|----------------|----------|--------------|--------|--------|
| Kelapalkkipari | 1050     | 1000         | 000104 | 234,30 |

## HYLLYSTÖRITILÄT KUORMALAVAHYLLYYN

Soveltuu hyvin varastoihin, joissa hyllyitä vaaditaan vettä läpäisevää tai palamatonta materiaalia.



Keskiraskas hyllyritilä on edullinen turvaritilä täysmittaisten lavojen alle. Kantavuus sopii **tasaiselle kuormalle**. Saatavana myös väljakaja. Kantavuus 800 kg.

| Hyllyritilä                               | Koodi    | Hinta        |
|---|----------|--------------|
| Keskiraskas EUR                           | 2003-205 | <b>49,00</b> |
| Keskiraskas FIN                           | 2004-205 | <b>52,00</b> |
| Väljakaja keskiraskaaseen hyllystörtilään | 2013-205 | <b>18,00</b> |

**Saatavana hyllyritilä 1100 mm syvänä. Kysy myyjältämme!**



Raskas hyllyritilä soveltuu kaikille lava-alustoille. Vahvan rakenteen ansiosta se **kantaa myös pistekuormaa**. Voidaan käyttää myös putoamis-suojana. Saatavana myös väljakaja. Kantavuus 1000 kg.

| Hyllyritilä                          | Koodi    | Hinta        |
|--------------------------------------|----------|--------------|
| Raskas EUR                           | 2005-205 | <b>77,00</b> |
| Raskas FIN                           | 2006-205 | <b>83,00</b> |
| Väljakaja raskaaseen hyllystörtilään | 2015-205 | <b>31,00</b> |

**Saatavana hyllyritilä 1100 mm syvänä. Kysy myyjältämme!**



## LISTAHYLLY

Listojen, putkien ja muiden pitkien tuotteiden pystyvarastointiin.

| Hyllyritilä             | Mitat (K x P) mm | Koodi  | Hinta           |
|-------------------------|------------------|--------|-----------------|
| 1-puoleinen perusosa    | 2500 x 1850      | 003510 | <b>884,53</b>   |
| 1-puoleinen jatko-osa   | 2500 x 1800      | 003511 | <b>704,27</b>   |
| 2-puoleinen perusosa    | 2500 x 1850      | 003513 | <b>1.286,58</b> |
| 2-puoleinen jatko-osa   | 2500 x 1800      | 003514 | <b>1.083,36</b> |
| Jaikkotelo listahyllyyn | 415 x 1795       | 454560 | <b>280,68</b>   |



## PUTKIJAKAJAT KUORMALAVAHYLLYYN

**I-palkkiin putkijakaja verkko** kiinnitetään yläpuolisiin vaakapalkkeihin.

| Mitat mm        | Koodi  | Hinta         |
|-----------------|--------|---------------|
| 500 x 1050 Ø 19 | 003843 | <b>163,82</b> |



**BX-palkkiin putkijakaja** kiinnitetään yläpuolisiin vaakapalkkeihin.

| Mitat mm            | Koodi  | Hinta         |
|---------------------|--------|---------------|
| 700 x 1050 BX100/50 | 003845 | <b>96,74</b>  |
| 700 x 1050 BX120/50 | 003846 | <b>102,97</b> |
| 700 x 1050 BX130/50 | 003847 | <b>103,31</b> |
| 700 x 1050 BX140/50 | 003848 | <b>103,80</b> |



**Putkijakaja** kiinnitetään kuormalavahyllyjen takana oleviin I- tai BX-vaaka-palkkeihin.

| Mitat mm              | Koodi  | Hinta         |
|-----------------------|--------|---------------|
| 600 x 800 x 1050 Ø 10 | 003840 | <b>45,41</b>  |
| 600 x 800 x 1050 Ø 22 | 003841 | <b>98,41</b>  |
| 600 x 800 x 1050 Ø 32 | 003842 | <b>100,41</b> |

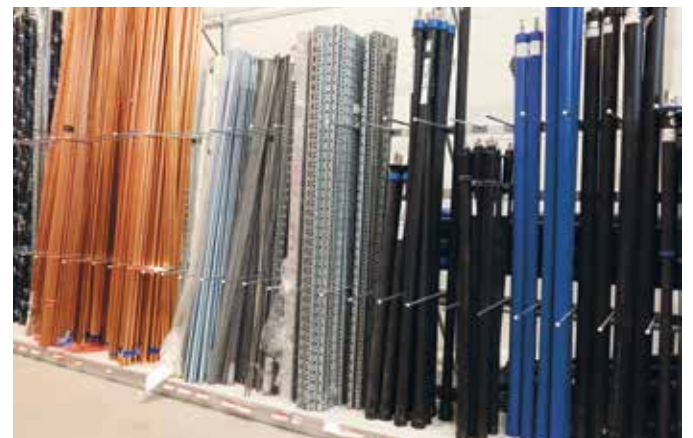



### Takasuojaverkko lisää turvallisuutta!

Varaston turvallisuus on huomioimisen arvoisen asia niin pienessä kuin suuressakin varastossa. Suojaverkko soveltuu kaikentyyppisiin varastoihin – niin pieniin manuaalivarastoihin kuin suuriin täysautomatoituviin varastoihin. Suojaverkko ei ole vain putoamissuoja. Turvallisuuden lisäksi suojaverkko parantaa varaston siisteyttä ja käytännöllisyyttä.

## TAKASUOJAVERKOT

Laadukkaat takasuojaverkot ovat tukevaa tekoa ja ne on helppo asentaa. Takasuojaverkko tulisi asentaa jokaiseen yksipuoliseen hyllyyn, jonka takana on henkilöliikennettä. Tämä estää tavarain putoamisen hyllyn taakse, kun hyllyä käytetään toiselta puolelta.

Myös kaksipuolisten hyllyjen pätyyn kannattaa asentaa suojaverkko, mikäli niiden sivustalla on liikennettä. Päättyyn asennettu verkko estää tavarain putoamisen hyllyrivin päädyistä.

Verkko toimii putoamis-suojana estäen tavarain putoamisen hyllyn takapuolelle, sekä ennaltaehkäisee henkilö- ja materiaalihavinkoja.

Suojaverkkoja asennetaan halutulle leveydelle ja korkeudelle.

Elementit kiinnitetään kannattimilla hyllypylväisiin. Kannattimia on saatavana eri mittaisina, maalattuna ja sinkittynä. Verkkoelementit kiinnitetään ruuveilla yhteen pystysuunnassa. Ensimmäisen rivin yläreunaan ja alimman rivin alareunaan kiinnitetään liitoshaat.

| Tuote                                  | Koodi       | Hinta        |
|--|-------------|--------------|
| Takasuojaverkko 1000 (K) x 1100 (L) mm | 413-100110  | <b>58,46</b> |
| Takasuojaverkko 1000 (K) x 2200 (L) mm | 413-100220  | <b>73,16</b> |
| Takasuojaverkko 1200 (K) x 1100 (L) mm | 413-120110  | <b>58,78</b> |
| Takasuojaverkko 1200 (K) x 2200 (L) mm | 413-120220  | <b>77,82</b> |
| Takasuojaverkko 1500 (K) x 1100 (L) mm | 413-150110  | <b>62,36</b> |
| Takasuojaverkko 1500 (K) x 2200 (L) mm | 413-150220  | <b>86,62</b> |
| Kannatin, sinkitty, pituus 125 mm      | 640-125-000 | <b>8,80</b>  |
| Kannatin, sinkitty, pituus 150 mm      | 640-150-000 | <b>8,90</b>  |
| Kannatin, sinkitty, pituus 200 mm      | 640-200-000 | <b>10,14</b> |
| Kannatin ja päätykiinnike, sinkitty    | 25-8003     | <b>7,80</b>  |
| Liitospidin, sinkitty                  | 25-9550     | <b>3,22</b>  |
| Pylväänjatko 41 x 41 mm                | 25-9640     | <b>44,98</b> |
| Sisäputki 15 x 15 mm, leveys 960 mm    | 651-096-000 | <b>7,80</b>  |
| Sisäputki 15 x 15 mm, leveys 1160 mm   | 651-116-000 | <b>8,02</b>  |
| Sisäputki 15 x 15 mm, leveys 1460 mm   | 651-146-000 | <b>9,80</b>  |
| U-profiili 20 x 20 x 20 mm             | 432-220-000 | <b>17,82</b> |

#### Tekniset tiedot

Vaakasuorat putket: 15 x 15 mm

Pystysuorat putket: 19 x 19 mm

Vaakasuorat langat: 2,5 mm

Pystysuorat langat: 3 mm

Vakiokannatin: 150 mm, sinkitty

Silmäkoko 50 x 60 mm, väri vaalenharmaa RAL 9018

Saatavana myös silmäkoossa 50 x 30 mm, väri musta RAL 9011

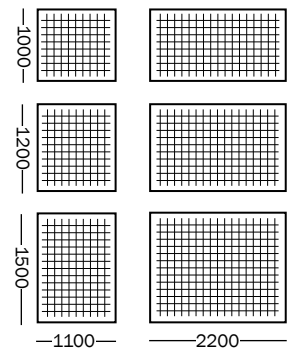





**Kasten®**  
Gonvarri Material Handling



## LAVARAJOITTIMET

Takarajoitinputkella estetään kuormalavan meneminen liian syvälle hyllyyn. Rajoitinputkia on vaaka- ja pystymalleja.

| Tuote                                      | Mitat (L) mm | Koodi     | Hinta                       |
|--|--------------|-----------|-----------------------------|
| 1. Lavarajoitin vaaka 50 x 40 x 2, Z/2300  | 2385         | 118145020 | <b>37,63</b>                |
| Lavarajoitin vaaka 50 x 40 x 2, Z/2750     | 2835         | 118145027 | <b>44,27</b>                |
| Lavarajoitin vaaka 50 x 40 x 2, Z/3600     | 3685         | 118145039 | <b>55,98</b>                |
| Lavarajoitin vaaka 50 x 40 x 2, Z/2 x 2750 | 5675         | 118145095 | <b>86,06</b>                |
| Rajoitinputken kiinnitin 90/100, Z/PO      | PO           | 000108    | <b>28,96</b>                |
| Rajoitinputken kiinnitin 90/100, Z/JO      | JO           | 000109    | <b>17,84</b>                |
| 2. Lavarajoitin I-palkkiin pystymalli      |              |           |                             |
| Rajoitinputken kiinnitin                   |              | 007138    | <b>15,17</b>                |
| Rajoitinputken lattiakiinnike              |              | 007160    | <b>42,91</b>                |
| 2. Lavarajoitin Box-palkkiin pystymalli    |              |           |                             |
| Lavarajoitinputki 30 x 30 x 3000           |              | 118146005 | <b>34,05</b>                |
| Putken jatkokappale Z                      |              | 118146006 | <b>5,15</b>                 |
| Rajoitinputken kiinnitin Z                 |              | 118146501 | <b>17,66</b>                |
| Rajoitinputken lattiakiinnike              |              | 118146004 | <b>6,96</b>                 |
| 3. Lavastoppari vaakapalkkiin              |              |           | <b>Tehdään tilauksesta!</b> |



1.



2.



3.



**HINNAT ILMAN ALV.**



**Vetotasoilla**  
työergonomia  
paranee  
ja varastointitilaa  
saadaan  
tiivistettyä.

### VETOTASOT KUORMALAVAHYLLYYN

Vetotaset asennetaan vaakapalkkeihin ja ne liukuvat vaivattomasti laakeroiduilla teleskooppikiikoiilla, jolloin tuotteiden lastaus ja keräily on helpompaa. Valmistettu tukevasta teräsprofiilista, sinkitty. Sopii 1050 mm syvään hyllyyn. FIN-lava 1125 (L) x 1050 (S) mm ja EUR-lava 890 (L) x 1050 (S) mm.

| Vetotaso                         | Kantavuus kg | Koodi     | Hinta         |
|----------------------------------|--------------|-----------|---------------|
| Vaakapalkille EUR, sinkitty (1.) | 800          | 371002000 | <b>407,70</b> |
| Vaakapalkille FIN, sinkitty (1.) | 800          | 371003000 | <b>433,85</b> |
| 2-puoleinen EUR, sinkitty (1.)   | 500          | 371008000 | <b>753,85</b> |
| U-malli EUR, sinkitty (2.)       | 1000         | 371006000 | <b>387,70</b> |
| U-malli FIN, sinkitty (2.)       | 1000         | 371007000 | <b>410,77</b> |
| Lattialle, EUR, maalattu (3.)    | 1000         | 6000-205  | <b>275,00</b> |



1. Vetotaso vaakapalkille 1- tai 2-puolisena, sinkityt



2. Vetotaso U-malli, sinkitty



3. Vetotaso lattialle, maalattu

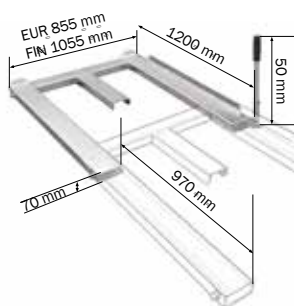
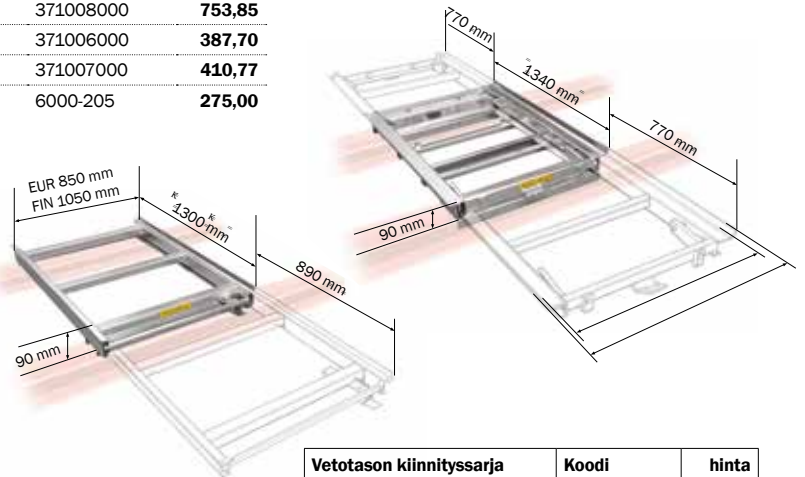

| Vetotason kiinnityssarja | Koodi    | hinta        |
|--------------------------|----------|--------------|
| 100 mm:n palkkiin        | 37100410 | <b>14,60</b> |
| 125 mm:n palkkiin        | 37100420 | <b>14,60</b> |
| 140 mm:n palkkiin        | 37100430 | <b>14,60</b> |
| 150 mm:n palkkiin        | 37100435 | <b>14,60</b> |

**Huom!**  
Kiinnityssarjat  
tilattava erikseen  
vaakapalkin  
korkeuden  
mukaan!

| Tuote                             | Koodi        | hinta        |
|-----------------------------------|--------------|--------------|
| Vetotason käsikahva               | 37100450     | <b>30,77</b> |
| Vetotasovaunun käsikahva          | 6000-205-H-1 | <b>65,75</b> |
| Vetotason kiinnityssarja lattiaan | 37100440     | <b>67,70</b> |



| Vetotaso  | Kantavuus kg | Koodi     | Hinta                |
|---|--------------|-----------|----------------------|
| Vaakapalkille EUR, maalattu, aukeama 70% (1.)         | 650          | 125405654 | <b>353,90</b>        |
| Vaakapalkille EUR, maalattu, aukeama 62% (2.)         | 1000         | 125400104 | <b>441,40</b>        |
| Vaakapalkille FIN, maalattu, aukeama 62% (3.)         | 1000         | 125420114 | <b>571,63</b>        |
| Pylvääseen kiinnitettävä vetotaso levyllä (4.)        | 200          | 126102217 | <b>Kysy tarjous!</b> |
| Pylvääseen kiinnitettävä vetotaso, aukeama 100% (5.)  | 800          | 126102203 | <b>Kysy tarjous!</b> |
| Pylvääseen kiinnitettävä vetotaso, aukeama n.70% (6.) | 1000         | 126102200 | <b>Kysy tarjous!</b> |



1. Vetotaso vaakapalkille, maalattu.



2. Vetotaso vaakapalkille, maalattu



3. Vetotaso vaakapalkille, maalattu



**Huom!**

Vetotasoja lattialle asennettaessa, tarvitaan lattiakiinnitys sarja ja kahva. Kysy lisää myyjältä!



**Vetotason lisäosa**

Perus vetotason päälle on mahdollista laittaa levy, jolloin vetotaso voidaan käyttää esim. hyllynä vetotason päällä. Ratkaisua varten tarvitaan perusvetotaso ja siihen soveltuva levy. **Kysy lisää myynnistä!**



**Muista!**

Laittaa hyllystön tueksi vaakapalkit max. 2000 mm korkeuteen ja kiinnittää hyllystö lattiaan.



4. Pylvääseen kiinnitettävä vetotaso levyllä



5. Pylvääseen kiinnitettävä vetotaso



6. Pylvääseen kiinnitettävä vetotaso



Tehokasta  
tilansäästöä  
varastoosi!

## SÄILYTYSJÄRJESTELMÄ STOREGANIZER

Uusi, tehokkaampi tapa operoida kuormalavahyllyjen lattiapaikkoja. Tämän tuotteen etuna on tilankäytön tehokkuus verrattuna perinteisiin lavapohjiin tai pientarvikehyllyyn. Teollisen tason PVC-materiaalista ommellut taskut ovat saatavissa vakiokoossa tai asiakkaan toiveiden mukaan mitoitettuna.

Modulaarinen rakenne on mahdollista ottaa käyttöön perusmallisena vain yhdessä hyllyjaksossa ja laajentaa siitä tarpeiden tarkentuessa eteenpäin.

Taskuissa yhden pystyriivin maksimikuorma on yhteensä 100 kg. Rakenne liikkuu liukurullien varassa ja eturivin taskut ovat siirrettävissä sivuun, kun takariveistä kerätään. Taskut varusteltavissa etustoppareilla, väljakajilla, pölysuojilla ja keräilymerkinnöillä.

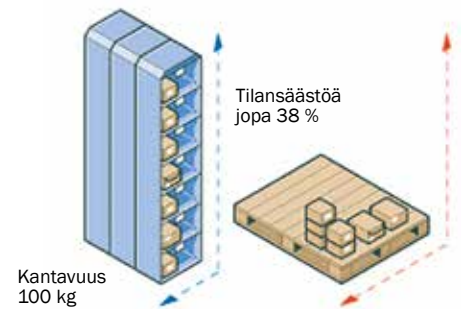

## KUORMALAVAHYLLY referenssi



### TOKMANNI

**Tokmanni Group Oyj on yksi Pohjoismaiden johtavista halpakauppakonserneista. Monipuoliseen tuotevalikoimaan kuuluu laadukkaita pohjoismaisia ja kansainvälisiä merkkituotteita aina edulliseen hintaan. Tärkeimpänä myyntikanavana toimii yli 370 Tokmanni-, Dollarstore-, Big Dollar-, Miny-, Click Shoes- ja Shoe House -myymälää Suomessa, Ruotsissa ja Tanskassa.**

Tärkeänä kasvavana myyntikanavana toimii myös verkkokauppa, jonka keräilyn tehostamiseen Tokmanni etsii toimivaa varastointiratkaisua. Tila- ja keräilytehokkuutensa ansiosta ratkaisuksi valikoitui Storeganizer.

Storeganizeriin sijoitetut nimikkeet pysyvät järjestyksessä ja ovat helposti saatavilla. Storeganizerin tila- ja keräilytehokkuus on jopa 40 % parempi verrattuna tavallisiin pientavarahyllyjärjestelmiin.



Storeganizer on myös tarpeen mukaan helposti laajennettavissa seuraaviin kuormalavahyllyväleihin, vaikka hyllyväli kerrallaan.





## MONIPUOLISET JOUSTAVAT TÖRMÄYSSUOJAT

Törmäyssuojaukset suunnitellaan ja toteutetaan aina ottaen huomioon kohteen erityispiirteet. Mitoitukset lasketaan trukkiliiikenteen ja jalankulun huomioiden.

Törmäystolpat ja -kaiteet voidaan valmistaa kestävästä ja joustavasta muovipohjaisesta materiaalista. Materiaalivalinnalla voidaan vähentää kiinnikkeiden irtoamista lattiasta törmäysten yhteydessä ja näin vähentää uudelleenkiinnittämisestä aiheutuvia työkustannuksia.



Monipuolisilla törmäyssuojilla lisäät varaston turvallisuutta sekä pidennät hyllystöjen käyttöikä!



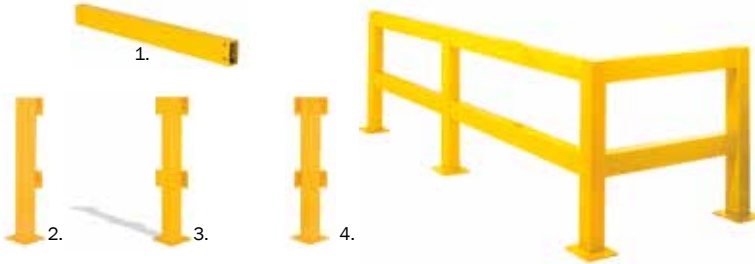

### JATKETTAVA TURVAKAIDE

Teräksestä valmistettu turvakaide jalankulkualueiden rajaamiseen, koneiden ja laitteiden suojaamiseen tehtaissa ja varastoissa. Modulaarinen rakenne mahdollistaa kaikenlaiset layout-ratkaisut. Turvakaide on saatavana 100, 150 tai 200 cm pitkillä kaitteilla ja 100 cm korkeilla pääty-, kulma- ja keskitolpilla. Jokaista tolppaväliä kohden tulee kaksi kaidetta. Saatavana on useita eri kaidepituuksia 100-200 cm välillä. Keskitolppien avulla turvakaidetta voidaan jatkaa rajattomasti ja kulmatolpilla voit tehdä 90 asteen kulmia. Voidaan varustaa portilla. Asennus pulttaamalla lattiaan. Kiinnikkeet sisältyvät toimitukseen. Pulverimaalattu keltaiseksi (RAL 1023).

| Tuote            | Koko mm | Koodi   | Hinta        |
|------------------|---------|---------|--------------|
| Turvakaide (1.)  | 1000    | 1000025 | <b>110,-</b> |
| Turvakaide       | 1500    | 1000028 | <b>164,-</b> |
| Turvakaide       | 2000    | 1000029 | <b>194,-</b> |
| Päätytolppa (2.) | 1000    | 1000030 | <b>155,-</b> |
| Keskitolppa (3.) | 1000    | 1000032 | <b>176,-</b> |
| Kulmatolppa (4.) | 1000    | 1200043 | <b>168,-</b> |
| Liukuportti      | 1000    | 1001658 | <b>965,-</b> |

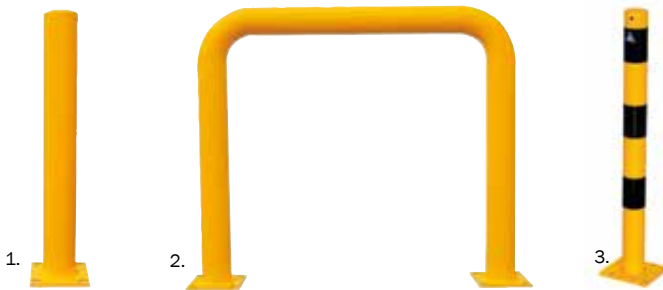

### TÖRMÄYSSUOJAT

Vahvat törmäyssuojat, joilla voidaan suojata erilaisia työskentelyalueita. Suojissa keltainen huomioväri tai kelta-musta huomioväriys auttaa pollaria erottumaan näkyvästi ympäristöstä. Kuumasinkitty ja jauhemaalattu rakenne sisä- ja ulkokäyttöön. Sopii piha-alueiden ja liikenneväylien rajaukseen, työympäristön suojaamiseen tai ajoesteeksi. Kiinnitysreiät valmiina. Hinnat eivät sisällä kiila-ankkureita.

| Tuote                      | Mitat (P x K) mm | Asennuslevyn mitat (L x P) mm | Paino kg | Koodi    | Hinta        |
|----------------------------|------------------|-------------------------------|----------|----------|--------------|
| Törmäyssuoja Ø 114 mm (1.) | 114 x 915        | 254 x 254                     | 9        | 6603-601 | <b>92,-</b>  |
| Törmäyssuoja Ø 114 mm (2.) | 1220 x 1060      | 203 x 203                     | 29       | 6601-601 | <b>189,-</b> |
| Törmäyssuoja Ø 76 mm (3.)  | 76 x 900         | 100 x 150                     | 5,5      | 1200666  | <b>89,-</b>  |
| Törmäyssuoja Ø 89 mm (3.)  | 89 x 900         | 100 x 150                     | 6,3      | 1200667  | <b>125,-</b> |



### SUOJAPALKKI

Teräksinen lattiapalkki suojaa tehokkaasti tavaroita, laitteita ja rakenteita trukeilta tai muilta liikkuvilta kohteilta. Kuumasinkitty ja jauhemaalattu rakenne sisä- ja ulkokäyttöön. Voidaan käyttää itsenäisesti tai yhdessä suojakaaren ja turvakaitteen kanssa. Kiinnitysreiät valmiina. Ei sisällä kiinnikkeitä.

| Leveys mm | Koodi   | Hinta        |
|-----------|---------|--------------|
| 400       | 1006901 | <b>115,-</b> |
| 800       | 1006902 | <b>145,-</b> |
| 1200      | 1006903 | <b>154,-</b> |



### SUOJAKAARI

Tämä tukeva 90 asteen törmäyssuoja auttaa suojaamaan erilaisia koneita, laitteita, palkkeja ja kulmarakenteita törmäyksiltä. Kuumasinkitty ja jauhemaalattu rakenne sisä- ja ulkokäyttöön. Kiinnitysreiät valmiina. Ei sisällä kiinnikkeitä.

| Kulman ulkomitta x korkeus mm | Koodi   | Hinta        |
|-------------------------------|---------|--------------|
| 350 x 650                     | 1200780 | <b>415,-</b> |
| 350 x 1150                    | 1200782 | <b>495,-</b> |
| 600 x 650                     | 1200785 | <b>425,-</b> |
| 600 x 1150                    | 1200787 | <b>549,-</b> |

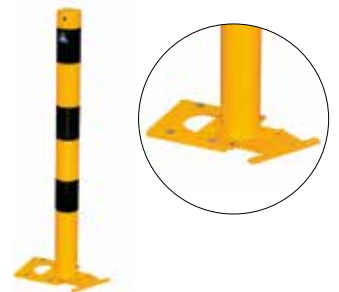

### IRROTETTAVA POLLARI

Tämä irrotettava teräspollari on helppo siirtää pois tieltä, kun suljettu liikenneväylä tai alue halutaan avata tilapäisesti liikenteelle. Pollarin jalustassa on kuusiokolomekanismi, jonka avaamalla tolpan saa poistettua jalustastaan. Jalusta kiinnitetään pulttaamalla lattiaan. Kuumasinkitty ja jauhemaalattu rakenne sisä- ja ulkokäyttöön. Tolpan korkeus 910 mm. Jalustan koko 180 x 150 mm.

| Tuote                           | Koodi   | Hinta        |
|---------------------------------|---------|--------------|
| Irrotettava pollari Ø 89 mm     | 1200673 | <b>219,-</b> |
| Kiinnityspultit 4 kpl T40/M8x80 | 1200675 | <b>9,55</b>  |



### TENSAPOLE-NAUHATOLPAT

Tensapole-rajaustolpat pystytät nopeasti ja tyylikkäänä ne sopivat kulunohjaukseen esimerkiksi aulatilissa, asiakastilaisuuksissa ja messuilla. Rosterinen tolppa kiiltävänä tai mustaksi maalattuna on tukeva ja sen valurautainen jalusta lisää vakautta. Itsekelautuva nauha on helppo vetää haluttuun mittaan. Turvallinen lukitus estää nauhaa kelautumasta takaisin vahingossa. Tolpan korkeus on 910 mm. Kiinnityspisteet nauhalle tolpassa kolmella sivulla. 180 astetta kääntyvä seinään asennettava nauhakela ja erillinen vastakappale Tensapole-nauhoille myydään lisävarusteena.



### TENSAPOLE-NAUHATOLPPA 3,5 M

Nauhatolppa tilojen rajaamiseen ja kulun rajoittamiseen. Nauhakelaa on helppo avata väliaikaista kulkua varten. Itsekelautuvan nauhan pituus 3,5 m. Tolpan mukana tulee seinäkiinnike. Sopii sisä- ja ulkokäyttöön. Tolpan korkeus 930 mm.



### TENSAPOLE-NAUHAKASETTI

Seinään asennettava nauhakasetti, joka kääntyy 180 astetta. Itsekelautuvan musta-keltaisen nauhan pituus 4,5 m. Pakkaus sisältää seinäkiinnikkeen ja erillisen seinään kiinnitettävän vastakappaleen. Voidaan kytkeä Tensapole-nauhatolppiin.

| Tuote       | Nauhan pituus m | Nauhan väri    | Koodi   | Hinta |
|-------------|-----------------|----------------|---------|-------|
| Nauhatolppa | 3,5 m           | kelta/musta    | 1201804 | 165,- |
| Nauhatolppa | 3,5 m           | musta          | 1103253 | 165,- |
| Nauhatolppa | 3,5 m           | puna/valkoinen | 1201803 | 165,- |

| Tuote                | Koodi   | Hinta |
|----------------------|---------|-------|
| Nauhatolppa nauhallä | 1102955 | 99,-  |

| Tuote        | Koodi   | Hinta |
|--------------|---------|-------|
| Nauhakasetti | 1103256 | 65,-  |

### SKIPPER 9 M RAJAUSSETTI

Skipper rajauseti sisältäen 2 tolppaa, nauhakasetti ja päatekappale. Nopea pystyttää. Pakkaus sisältää kaksi oranssia tolppaa, joissa turvallisuutta lisäävät heijastimet. Toiseen tolppista tulee nauhakasetti ja toiseen päatekappale. Huomioraidoitettun, 9-metrinen nauhan väri kelta-musta.



| Tuote             | Nauhan väri | Koodi   | Hinta |
|-------------------|-------------|---------|-------|
| Skipper rajauseti | kelt./musta | 1005527 | 215,- |

### SKIPPER-TOLPAT JA LISÄVARUSTEET

Tolpan jalustan voi täyttää vedellä tai hiekalla painon lisäämiseksi. Dummy ja nauhakasetti asennetaan kartion tai tolpan päähän.

| Tuote                               | Väri        | Koodi   | Hinta |
|-------------------------------------|-------------|---------|-------|
| 1. Rajaustolppa, kork. 1 m          |             | 9980818 | 54,-  |
| 2. Dummy päatekappale sulkunauhalle |             | 9981066 | 43,-  |
| 3. Sulkunauhakasetti 9 m            | kelt./musta | 9977970 | 84,-  |
| 4. Sulkunauhakasetti 9 m            | pun./valk.  | 9977969 | 84,-  |
| 5. Vastakappale sulkunauhalle       | pun./valk.  | 9978133 | 14,-  |
| 6. Turvavilkku                      |             | 9978302 | 56,-  |
| 7. Kyltti- ja valokappale           |             | 9978299 | 45,-  |
| 8. Varoituskartio, kork. 750 mm     |             | 9978301 | 34,-  |







## SULKUPYLVÄÄT, KETJUT JA KYLTIT

1. Perinteinen sulkupylväs. Nopea pystyttää ja helppo siirtää. Sisä- ja ulkokäyttöön. HI-heijastimet. Jalustan paino 7 kg, Ø 480 mm. Pylvään korkeus 1000 mm.
2. Muoviketju tilojen rajaamiseen. Sopii myös ulkokäyttöön. Ketjun pituus 25 m. Kaksi väriä.
3. Kokoonlaitettava A-teline varoitustekstillä. Kaksi tekstivaihtoehtoa. Mitat 210 (yläleveys) x 300 (alaleveys) x 610 (K) mm.
4. Putkitettu lippusiima, jossa lipukkeiden välissä kaksi 500 mm pitkää muoviputkea, jotka estävät sotkeutumista.
5. Sotkeutumaton lippusiima. Lippujen väli 1000 mm. Siima muovitettua, jolloin lippusiima ei mene solmuun.
6. Kiinteistöpuomilla estät ja ohjaat kulkua helposti. Kestävä metallinen rakenne, taivutvat jalat. Keltaiset heijastimet. Pituus 2000 mm, paino 8 kg.
7. Lisävarusteena kiinteistöpuomiin varoituskyltti.
8. Korkeusvaroitin. Saatavana eri mitoilla, kysy lisää ja pyydä tarjous!



| Tuote   | Koodi                                       | Hinta |
|---|---|-------|
| Sulkupylväs (1.)  | 2052-601                                    | 35,-  |
| Muoviketju musta-keltainen (2.)                             | 2056-601                                    | 42,-  |
| Muoviketju puna-valkoinen (2.)                              | 2057-601                                    | 42,-  |
| Lattiakyltti: Varo! Liukas pinta (3.)                       | 9978291                                     | 29,50 |
| Lattiakyltti: Työmaa-alue asiattomilta pääsy kielletty (3.) | 9978292                                     | 29,50 |
| Putkitettu lippusiima (4.)                                  | 2054-601                                    | 23,-  |
| Sotkeutumaton lippusiima (5.)                               | 2055-601                                    | 16,-  |
| Kiinteistöpuomi (6.)  | 2050-601                                    | 96,-  |
| Varoituskyltti puomiin (7.)                                 | 2051-601                                    | 12,80 |
| Korkeusvaroitin (8.)  | <b>Saatavana eri leveyksiä, kysy hinta!</b> |       |



Hinta  
**26,-**



Alkaen  
**17,-**



## RAJAUSTOLPPA JALUSTALLA

Kiinnitykset lippusiimalle, muoviketjulle ja työmaan suoja-aidoille. Toimii hyvin myös erilaisten sulkunauhojen kanssa. Jalustan paino 4,3 kg. Pylvään korkeus 1020 mm. HI-heijastimet. Saatavilla myös Työmaa-alue -huomiotaululla varustettuna.

| Tuote                | Koodi    | Hinta |
|----------------------|----------|-------|
| Rajaustolppa         | 2048-601 | 26,-  |
| Tolppa huomiotulilla | 2049-601 | 58,-  |

## HEIJASTINKARTIOT

Laadukkaat ja tukevat heijastinkartiot prismmaattisella R2-luokan heijastinkalvolla ja liukumattomalla jalustalla. 500 ja 750 mm korkeisiin kartioihin saatavilla rajausnauhakasetti, jolla voit rajata alueita helposti. Itsekelaautuvan nauhan pituus 3,65 m.

| Tuote         | Mitat (L x S x K) mm | Koodi    | Hinta |
|---------------|----------------------|----------|-------|
| Kartio 500    | 300 x 300 x 500      | 1230-601 | 17,-  |
| Kartio 750    | 440 x 440 x 750      | 1231-601 | 26,-  |
| Kartio 1000   | 560 x 560 x 1000     | 1232-601 | 29,-  |
| Kartiokasetti | 85 x 85 x 232        | 1233-601 | 79,-  |

## SULKUNAUHAT

Laadukas ja vahva muovinauha varoitus- ja sulkukäyttöön. Kelta-mustan nauhan leveys 50 mm, rullan pituus 500 m. Saatavilla myös Pääsy kielletty -tekstillä. Nauhan leveys 100 mm, rullassa 150 m.

| Tuote                       | Koodi    | Hinta |
|-----------------------------|----------|-------|
| Kelta-musta sulkunauha      | 2058-601 | 16,90 |
| Pääsy kielletty -sulkunauha | 2060-601 | 26,50 |

## Uutta turvallisuutta!

**ALIS SHIELD  
TÖRMÄYKSENESTOJÄRJESTELMÄKSI**

Moderni ja innovatiivinen merkintäratkaisu, joka parantaa liikenneturvallisuutta sisätiloissa ja auttaa vähentämään tarkkaamattomuudesta johtuvia työtaturmia. Toisin kuin perinteiset lattiamerkinnät, LED-merkintä on kirkas, jälkiä jättämätön ja kulumaton. Merkki voi hehkua tai vilkkua, ja liikeseurilla sen voi aktivoida älykkäästi vaaratilanteessa, kuten trukin lähestyessä sokeaa kulmaa. Tämä muuttaa merkinnän passiivisesta aktiiviseksi varoitukseksi, herättäen paremmin huomion ja ohjaten käyttäytymistä.

Trukkiturvallisuuden lisäksi LED-projektorilla voidaan varoittaa mm. yläpuolella riippuvasta kuormasta. Merkki on helposti vaihdettavissa ja saatavana on yli 50 symbolin valmis kuvakirjasto. LED-merkki voidaan valmistaa myös tilauksen mukaan räätälöitynä.

Projektorimme ovat suunniteltu teollisuuskäyttöön ja kestävät vaativissakin ympäristöissä. Kukin projekti räätälöidään käyttöympäristösi huomioiden, kuten asennustapa- ja korkeus, valaistusvoimakkuus ja muut ympäristötekijät.

**ALIS SHIELD -JÄRJESTELMÄN EDUT****TILANTEEN MUKAINEN**

ALIS-järjestelmä osaa varoittaa älykkäästi vain vaaratilanteissa, tilanteen vaatimalla tavalla.

**ASENNA JA UNOHD**

Autonominen, itsenäisesti toimiva järjestelmä suojaa yrityksenne tärkeimpiä resursseja 24/7.

**SKAALAUTUVA**

Törmäyksenestojärjestelmä on laajennettavissa yhdestä risteyksestä vaikka koko tehtaaseen tai varastoon.

**YHTEENSOPIVA**

ALIS on sovitettavissa kaikkiin trukkeihin ja akkujärjestelmiin, sekä ohjelmoitaviin laitteisiin.

**NÄIN ALIS SHIELD TOIMII****LED-projektori**

Voidaan aktivoida trukin liikkeestä.

**LED-merkki**

Yli 50 symbolin valmis kirjasto tai oma merkkisi.

**Liiketunnistin**

Aktivoi projektorin trukin lähestyessä.

**UWB-tunniste**

Aktivoi projektorin, hidastaa trukkeja tai varoittaa henkilöä.

**UWB-lukija**

Mahdollistaa tunnitiden ja projektorin välisen kommunikoinnin.

**VALITSE TEIDÄN KOKOISEN RATKAISUN****PAKETTI 1:  
VAARA-ALUEEN MERKINTÄ**

Varoita automaattisesti ja älykkäästi trukin lähestyessä risteyttä, sokeaa kulmaa tai jalankulkijoiden ylityspaikkaa.

**PAKETTI 2:  
MERKINTÄ & TÖRMÄYKSENESTO**

LED-merkinnän lisäksi hallitse trukkien vauhtia automaattisesti niiden lähestyessä toisiaan vaarallisesti.

**PAKETTI 3:  
TÄYTTÄ TURVALLISUUTTA**

Luo lisäksi nopeusrajoitusalueita ja varoita jalankulkijoita vaarasta värisevillä rannekeilla. Hallitse nosto

**HYVÄ TIETÄÄ!**

Lattiateippaus soveltuu hyväkuntoisille pinnoitetuille tai maalatuille lattioille. Lattiateipillä saat nopeasti merkittyä esim. trukkipäilyä, lavapaikkoja yms. Lisäksi se on heti käyttövalmis. Teipit on helposti irrotettavissa, jos varastossa tulee muutoksia. Trukinkestävillä teipeillä on kulumattomuus-takuu jopa 2 vuotta.

**TRUKINKESTÄVÄT TEIPIT**

Huomiovärinen teippi sopii erityisesti rajaamaan vaara-alueita esim. sähkökaappien ja palopostien edustat. Saatavana myös jälkivalaisevana. Väri vaihtoehdot: keltainen, valkoinen, musta, sininen, vihreä, punainen, oranssi, musta, /keltainen ja puna/valkoinen.

| Teipit | mm x m   | Koodi         | Hinta |
|--------|----------|---------------|-------|
| Huomio | 50 x 30  | MRH6901-5030H | 169,- |
| Väri   | 50 x 30  | MRH6901-5030  | 115,- |
| Väri   | 75 x 30  | MRH6901-7530  | 169,- |
| Väri   | 100 x 30 | MRH6901-10030 | 209,- |

**VAROITUS- JA LIUKUESTETEIPIT**

Kelta-musta varoitusteippi työsuojeluvaatimusten mukaisesti varoitus- ja huomiomerkitöihin. Leveys 50 mm. Rullassa 33 m. Karheapintainen liukuesteteippi estää tehokkaasti liukastumiset portaissa, kynnyksillä ja liukkailla lattioilla. Erittäin luja liimapinta. Kaksi leveyttä 25 ja 50 mm. Rullassa 18,3 m.

| Teippi, leveys mm                | Koodi        | Hinta/rulla |
|----------------------------------|--------------|-------------|
| Varoitusteippi, 50               | 2080-603     | 10,-        |
| Liukuesteteippi, 25              | 1240-601     | 32,-        |
| Liukuesteteippi, 50              | 1241-601     | 55,-        |
| Heijastava huomioteippi 10 m, 50 | MRH6601-5010 | 26,-        |

**LIUKUESTELEVY**

Liukuestelevy, joka valmiiksi teipattu alumiinilevylle. Levy kiinnitetään ruuveilla alustaan. Sopii hyvin kosteille ja huokoisille pinnoille.

| Liukuestelevy   | Koko mm   | Koodi      | Hinta |
|-----------------|-----------|------------|-------|
|                 | 635 x 115 | MRH3409    | 32,-  |
| Huomioraidoilla | 635 x 115 | MRH3409-BY | 39,-  |

**LATTIAAN KIINNITETTÄVÄT HUOMIOTARRAT**

Helposti kiinnitettävät lattiatarrat käyttökohteen mukaan. Kolme eri vaihtoehtoa.

| Huomiotarrat   | Ø mm | Koodi         | Hinta |
|----------------|------|---------------|-------|
| Trukkivaroitus | 430  | MRH7501-EWM01 | 22,50 |
| STOP           | 430  | MRH7501-EWM16 | 22,50 |
| Jalankulku     | 430  | MRH7501-EWM24 | 22,50 |

**LATTIAAN KIINNITETTÄVÄ KÄVELYVÄYLÄTEIPPI**

Selkeiden kävelyväylien merkitseminen tekee väylät turvallisiksi. Väri: vihreä pohja, jossa keltaisella kävelevä ihminen. Karhennettu pinta.

| Koko mm      | Koodi      | Hinta |
|--------------|------------|-------|
| 1000 x 5000  | MRH3416-5  | 175,- |
| 1000 x 10000 | MRH3416-10 | 315,- |

**MERKINTÄTEIPIT**

Lattiaopasteilla selkeytetään varaston tai tuotantotilan kulkureittejä ja toimistoja sekä parannetaan työturvallisuutta. Lattiatarrat ovat myös olennainen osa Lean- ja 5S-järjestelmiä ja auttavat työpaikan organisoinnissa. Väri vaihtoehdot: keltainen, valkoinen, musta, sininen ja vihreä.







| Tuote            | Koko mm   | Koodi         | Hinta |
|------------------|-----------|---------------|-------|
| Merkintäteippi L | 200 x 200 | MRH6901-TL528 | 7,50  |
| Merkintäteippi X | 300 x 300 | MRH6901-TL529 | 17,00 |
| Merkintäteippi T | 300 x 200 | MRH6901-TL589 | 11,50 |

**LATTIATASKUT A4 JA A5**

Merkinnät saadaan helposti ja nopeasti paikoilleen. Varastoväri: keltainen kehys. Muut väri vaihtoehdot saatavissa: kirkas, musta, valkoinen, sininen, vihreä (minimitilaus 10 kpl).

| Tuote                    | Koko mm   | Koodi      | Hinta |
|--------------------------|-----------|------------|-------|
| Merkintätasku A5, 10 kpl | 148 x 210 | MRH6904-A5 | 60,-  |
| Merkintätasku A4, 10 kpl | 210 x 297 | MRH6904-A4 | 75,-  |

**HYVÄ TIETÄÄ VÄRIEN KÄYTTÖSTÄ!**

-  **KELTAINEN:** Yleinen huomioväri (käytävien, väylien ja alueiden rajaukseen).
-  **MUSTA/KELTAINEN:** Erityinen vaara (kunnossapidossa olevat alueet, kemikaalien säilytyspaikat).
-  **PUNAINEN:** Tulivaara (palosammutusvälineiden paikka).
-  **PUNA/VALKOINEN:** Vapaana pidettävät alueet (mm. hätäpoistumista varten).
-  **SININEN:** Ohjeistusten huomioväri (laitteiden ja tavaroiden paikat).
-  **VIHREÄ:** Turvalliset kulkuväylät (turvallisuusohjeet).
-  **ORANSSI:** Vaara-alueiden korostaminen (siirto- ja nostolaitteita käytössä olevat alueet).



Hinta  
**139,-**

## MAALAUSLAITE SUPER STRIPER

Helppokäyttöinen maalauslaite linjamaalauksiin varasto- ja teollisuushalleissa, pysäköintialueilla sekä taloyhtiöiden pihdoilla. Laitteen mukana tulee purkki sinistä kalkkijauhetta ja merkkilankakela. Merkkilangalla saat tehtyä suorat apuviivat etukäteen. Maalauslaitetta on erittäin helppo käyttää, ei tarvita erillistä koulutusta ja punainen ohjausnuoli helpottaa maalausta. Maaliviivan leveys säädettävissä 50 - 100 mm. Laitteessa on tuulisuoja, joka takaa aina siistin ja tarkan lopputuloksen. Laitteen käsikahva on irrotettavissa ja sen avulla voi maalata käsivaralta esim. sapluunoita. Maalauslaitteella pystyy maalamaan myös aivan seinän vierestä. Tilaa maalit erikseen.

| Tuote                      | Koodi   | Hinta        |
|----------------------------|---------|--------------|
| Super Striper maalauslaite | 6081700 | <b>139,-</b> |

Tilatessasi vaihda tilauskoodin XX haluamasi värin suluissa olevaan numeroon. Väri vaihto-ehdot ovat valkoinen (06), harmaa (01), musta (03), punainen (04), keltainen (02), sininen (05) ja vihreä (07).



## MAALIT JA LISÄTARVIKKEET

Kirkkaat ja kulutusta kestävät merkintämaalit tiemerkintään, pihalueille ja linjamaalaukseen. Sopii mm. asfaltille, betonille, kumirouhapinnalle ja puupinnoille. Sisä- kuin ulkomerkintään. CFC-, liuotin- ja lyijyvapaa. Traffic Protector suojalakalla suojaat merkinnät liialta ja lisää niiden kulutuksenkestoa. Saatavilla myös vahvat, erityisen hyvin kulutusta kestävät Traffic Extra -maalit (valkoinen ja keltainen) varasto- ja parkkipaikkamaalaukseen.

Sininen liitujauhe sopii käytettäväksi yhdessä merkkilangan kanssa. Yksi purkki riittää noin 500 m viivaan. Uudelleensuljettava korkki. Merkkilanka on kotelossa, johon lisätään liitujauhetta. Värjäytynyt lanka vedetään ulos kotelosta ja kiristetään lähelle pintaa, johon merkkiviiva halutaan. Kun lanka on kireällä, annetaan langan räpsähtää pintaa vasten. Tällöin liitu irtoaa langasta.

| Tuote   | Koodi   | Hinta        |
|---|---------|--------------|
| Merkintämaali Traffic 500 ml                  | 60819XX | <b>18,90</b> |
| Merkintämaali Traffic Extra 500 ml, keltainen | 9976821 | <b>23,90</b> |
| Merkintämaali Traffic Extra 500 ml, valkoinen | 9976822 | <b>23,90</b> |



Alkaen  
**32,-**

## VAROITUSPEHMUSTEET

Kestävillä varoituspehmusteilla merkitset ja suojaat hyllyjen, porttien ja oviaukkojen vaaralliset ja terävät reunat. Pitävä kiinnitys mukana olevilla tarroilla. Valmistettu elastisesta ja iskunkestävästä polyuretaanista. Kolme mallia. Myydään metrin pätkissä.

| Profiilimalli    | Koodi    | Hinta       |
|------------------|----------|-------------|
| Pyöreä Ø 40 mm   | 2070-601 | <b>32,-</b> |
| Kulma 45 x 45 mm | 2071-601 | <b>35,-</b> |
| Suora 50 x 22 mm | 2072-601 | <b>36,-</b> |



Hinta  
**76,-**

## SUOJA-AITA, MUOVI

Muovinen verkkoaita esimerkiksi työmaalle suoja-aidaksi. Rullassa 50 m. Korkeus 1000 mm.

| Tuote               | Koodi    | Hinta       |
|---------------------|----------|-------------|
| Muovinen suoja-aita | 2062-601 | <b>76,-</b> |



Hinta  
**165,-**

## BETONIPORSAS

Maalattu, teräsraudoituksella varustettu betoniporsas liikenteen rajoittamiseen. Sopii myös liikennemerkkien pystyttämiseen, mukana kiristysholkki liikennemerkkiputkelle. Nostolenkit ja aukot trukkipiikeille / haarukkavaunuille. Paino 200 kg. Mitat 800 (L) x 400 (S) x 400 (K) mm.

| Tuote        | Koodi    | Hinta        |
|--------------|----------|--------------|
| Betoniporsas | 1290-601 | <b>165,-</b> |

## KAAPELISILLAT

Kaapelisillat sisä- ja ulkokäyttöön öljyn- ja pakkasenkestävästä kovakumista. Ihanteellinen mm. kaapeleiden, vesi- ja ilmaletkujen suojaamiseen työmaalla, tapahtumissa ja muualla, missä kaapelin yli kuljetaan. Viisto rakenne helpottaa yliajoa. Luistamaton ja tukeva rakenteinen kansi. Helppo liittää toisiinsa haluttuun pituuteen.

| Kanavia | Mitat (P x L x K) mm | Kourun mitat (L x K) mm | Kantavuus tonni | Koodi   | Hinta        |
|---------|----------------------|-------------------------|-----------------|---------|--------------|
| 2       | 1000 x 250 x 45      | 27 x 30                 | 9               | 1102581 | <b>58,-</b>  |
| 4       | 910 x 500 x 60       | 50 x 30                 | 20              | 1103284 | <b>145,-</b> |

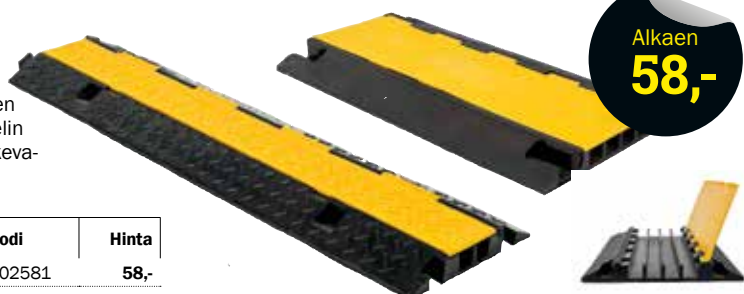

Alkaen  
**58,-**



### KUPOLIPEILI 90°

Kupolipeili, jossa 90 asteen näkökenttä. Iskunkestävää akryyliä. Valvonta-alue 600 mm peilissä 5 – 8 m<sup>2</sup> ja 800 mm peilissä 8 – 12 m<sup>2</sup>.

| Tuote  | Koodi    | Hinta        |
|--------|----------|--------------|
| 600 mm | 6026-601 | <b>89,-</b>  |
| 800 mm | 6027-601 | <b>101,-</b> |



### KUPOLIPEILI 180°

Kestävä kupolipeili, jossa 180 asteen näkökenttä. Sopii hyvin varastoihin ja myymälöihin. Valvonta-alue 600 mm peilissä 10 – 15 m<sup>2</sup>, 800 mm peilissä 15 – 20 m<sup>2</sup> ja Ø 1000 mm 20 – 30 m<sup>2</sup>.

| Tuote     | Koodi    | Hinta        |
|-----------|----------|--------------|
| 600 mm    | 6024-601 | <b>125,-</b> |
| 800 mm    | 6025-601 | <b>152,-</b> |
| Ø 1000 mm | 6030-601 | <b>163,-</b> |



### KUPOLIPEILI 360°

Puolipallon mallinen peili, jossa selkeä heijastus. Iskunkestävää akryyliä. Sopii hyvin valvontapeiliksi mm. myymälöihin. Valvonta-alue 600 mm peilissä 20 – 30 m<sup>2</sup>, 800 mm peilissä 30 – 40 m<sup>2</sup> ja Ø 1000 mm 40 – 50 m<sup>2</sup>. Kattokiinnitystä varten ripustusketju.

| Tuote                | Koodi    | Hinta        |
|----------------------|----------|--------------|
| Ø 600 mm             | 6023-601 | <b>148,-</b> |
| Ø 800 mm             | 6000-601 | <b>193,-</b> |
| Ø 1000 mm            | 6031-601 | <b>222,-</b> |
| Ripustusketju 125 mm | 2219-601 | <b>21,-</b>  |



### LIIKENNEPEILIT

Liikennepeili joka sopii ulko- ja sisäkäyttöön. Iskunkestävää akryyliä. Huomioraidoitettu heijastinkelvy. Sis. kiinnitystarvikkeet Ø 50 - 76 mm putkiin säädettävissä. Koko on ilmoitettu ilman kehystä.

| Tuote        | Koodi    | Hinta        |
|--------------|----------|--------------|
| 600 x 400 mm | 6005-601 | <b>247,-</b> |
| 800 x 600 mm | 6006-601 | <b>335,-</b> |
| Ø 600 mm     | 6010-601 | <b>270,-</b> |
| Ø 800 mm     | 6011-601 | <b>382,-</b> |



### LIIKENNEPEILIT RST

Suorakulmainen ja pyöreä liikennepeili. Ruostumatonta terästä. Huomioraidoitettu heijastinkelvy. Peilin tausta iskunkestävää ABS-muovia. Tolppakiinnitin 60 mm.

| Tuote         | Koodi    | Hinta        |
|---------------|----------|--------------|
| Ø 600 mm      | 1250-601 | <b>419,-</b> |
| 450 x 600 mm  | 1251-601 | <b>485,-</b> |
| 600 x 800 mm  | 1252-601 | <b>579,-</b> |
| Seinäkiinnike | 1253-601 | <b>57,-</b>  |



### PYÖREÄT TEOLLISUUSPEILIT

Punaoranssilla kehyksellä varustettu pyöreä teollisuuspeili. Sopii hyvin varastotiloihin valvomaan hyllykäytäviä ja kuljetusväyliä. Iskunkestävää akryyliä.

| Tuote    | Koodi    | Hinta        |
|----------|----------|--------------|
| Ø 500 mm | 6015-601 | <b>229,-</b> |
| Ø 600 mm | 6016-601 | <b>244,-</b> |
| Ø 800 mm | 6017-601 | <b>353,-</b> |



### LASINEN VALVONTAPEILI

Optiselta laadultaan erittäin tarkka lasinen valvontapeili. Alumiininen kehys sekä peilin tausta. Saatavana joko pyöreänä teleskooppi-kiinnityksellä (TK) tai suorakaiteenmuotoisena säädettävällä tankokiinnityksellä (STK).

| Tuote              | Koodi    | Hinta        |
|--------------------|----------|--------------|
| Ø 400 (TK) mm      | 6020-601 | <b>128,-</b> |
| 400 x 600 (STK) mm | 6029-601 | <b>199,-</b> |



### VALVONTAPEILIT AURINKOSUOJALLA

Oranssilla aurinkosuojalla varustetut valvontapeilit. Peiliosa ja runko ruostumatonta terästä. Mukana 50 mm tolppakiinnike. Erillinen seinäkiinnitin (L-kappale) saatavilla lisätilauksella.

| Tuote        | Koodi    | Hinta        |
|--------------|----------|--------------|
| Ø 320 mm     | 1255-601 | <b>169,-</b> |
| Ø 490 mm     | 1256-601 | <b>225,-</b> |
| 600 x 800 mm | 1257-601 | <b>510,-</b> |



### PEILIEN KIIINNITYSOSAT

Maahan upotettava betonijalusta 60 mm putkelle. Teräksinen liikennemerkin putkivarsi saatavana useita pituuksia 1,8-3,6 m. L-kiinnike sopii liikennemerkin ja liikennepeilin kiinnittämiseen seinään, aitaan tai muuhun rakenteeseen.

| Tuote             | Koodi   | Hinta        |
|-------------------|---------|--------------|
| Betonijalusta     | 9978670 | <b>23,50</b> |
| Putkivarsi 1,8 m  | 9979219 | <b>37,-</b>  |
| Putkivarsi 2,7 m  | 9978669 | <b>42,-</b>  |
| Putkivarsi 3,15 m | 9978671 | <b>51,-</b>  |
| Putkivarsi 3,5 m  | 9978672 | <b>58,-</b>  |
| Seinäkiinnike     | 1100940 | <b>58,-</b>  |

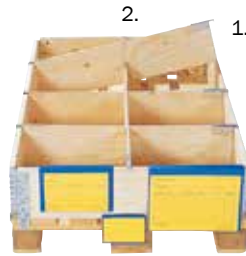

## LAVAKAULUKSET, TILANJAKAJAT JA MUOVITASKUT

Lavakaulukset höylätystä mäntylaudasta. Tukevat sinkityt saranat. IPPC-leimattu ISPM 15-standardin mukaisesti.

| Mitat (L x P x K) mm        | Koodi    | Hinta        |
|-----------------------------|----------|--------------|
| 800 x 1200 x 195 (EUR-lava) | 2200-157 | <b>20,50</b> |

Tilanjakaja pitkittäis- tai poikittaisjakoon. Vaneria. Korkeus 190 mm.

| Tuote                 | Pituus  | Koodi    | Hinta        |
|-----------------------|---------|----------|--------------|
| Poikittaisjakaja (1.) | 765 mm  | 6711-157 | <b>12,80</b> |
| Pitkittäisjakaja (2.) | 1154 mm | 6710-157 | <b>15,20</b> |

Muovitasut lavakaulukseen tai pinottujen laatikoiden väliin. Kolme kokoa. Väri sininen.

| Mitat mm             | Koodi    | Hinta        |
|----------------------|----------|--------------|
| A6 vaaka, 50 kpl/pkt | 6820-157 | <b>70,-</b>  |
| A5 vaaka, 50 kpl/pkt | 6821-157 | <b>76,-</b>  |
| A4 vaaka, 50 kpl/pkt | 6822-157 | <b>138,-</b> |



## JUMBO-TILANJAKAJA

Tilanjakaja lavakaulukseen. Kierrätysmuovia. Muunneltavissa rajattomasti. Korkeus 180 mm, paksuus 15 mm. Kamman jako 37 mm.

| Tuote                       | Koodi    | Hinta        |
|-----------------------------|----------|--------------|
| Poikittaiskampa EUR, 750 mm | 6507-157 | <b>11,20</b> |
| Poikittaiskampa FIN, 950 mm | 6506-157 | <b>12,00</b> |
| Pitkittäiskampa, 1150 mm    | 6505-157 | <b>12,80</b> |



1000 KG  
KANTAVUUS

## KULMATUKI

Kulmatuilla saat kuormalavat päällekkäin ja säästät tilaa. Vapaa väli 250 mm. Myydään kappaleittain.

| Tuote     | Koodi    | Hinta        |
|-----------|----------|--------------|
| Kulmatuki | 2150-157 | <b>35,00</b> |

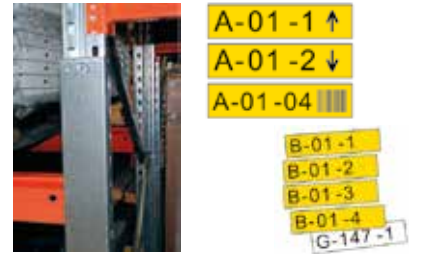

## KIRJAIN- JA NUMEROSARJATARRAT

P90-pylvääseen (tilauksesta kaikkiin pylvästyyppeihin), sinkittyä 1 mm peltiä. Kiinnitys vaakapalkin kohdalle. Listaau mahtuu maks. 100 x 1100 mm tarra. Toimita tarroihin haluamasi numerosarjat meille tiedostona. Minimimäärä 100 kpl.

| Tuote         | Koko mm  | Koodi   | Hinta        |
|---------------|----------|---------|--------------|
| Tarra, valk.  | 210 x 50 | 1106747 | <b>1,20</b>  |
| Tarra, kelt.  | 210 x 50 | 1106746 | <b>1,20</b>  |
| Tarra, valk.  | 105 x 25 | 1106745 | <b>0,80</b>  |
| Tarra, kelt.  | 105 x 25 | 1106744 | <b>0,80</b>  |
| Merkintälista |          | 570082  | <b>14,90</b> |



## MAGNEETTINAUHA

Magneettinauha muuttuvaan ja jälkiä jättämättömään varastomerkinntään. Kiinnittyy metallipalkkeihin, -hyllisiin ja kaappeihin. Voit leikata nauhasta halutun kokoisia etikettejä tavanomaisilla saksilla. Nauha on päällekirjoitettava ja sen pintaan kiinnittyy myös tarra. Väri valkoinen, muita värejä saatavana tilauksesta 25 tai 50 mm koossa.

| Koko         | Koodi   | Hinta       |
|--------------|---------|-------------|
| 20 mm x 10 m | 9974120 | <b>39,-</b> |
| 25 mm x 10 m | 4660106 | <b>45,-</b> |
| 30 mm x 10 m | 4660100 | <b>50,-</b> |
| 40 mm x 10 m | 9974972 | <b>59,-</b> |
| 50 mm x 10 m | 4660105 | <b>65,-</b> |



## MAGNEETTITASKUT

Tämä magneettisesti kiinnittyvä asiakirjasku on helppo kiinnittää esim. hyllynpäätyyn tai vaakapalkkiin. Sininen tausta ja yläpuolelta avoin reuna. Saatavana vaaka A4, A5 ja A6 koossa.

| Koko | Koodi   | Hinta       |
|------|---------|-------------|
| A6   | 9981337 | <b>1,60</b> |
| A5   | 9981338 | <b>2,20</b> |
| A4   | 9981340 | <b>2,84</b> |



## HYLLYNREUNAETIKETIT A4-ARKISSA

Nämä etiketit repäisyarkeilla ovat hyvä ratkaisu tee-se-itse hyllymerkintään. Voit tulostaa hyllynreunalistoihin sopivat etiketit itse tavanomaisella mustesuihku- tai lasertulostimella. Etiketit on helppo irrottaa repäisylinjoilla perforoidusta arkista. Materiaali on tavanomaista tulostuspapertia vahvempaa kartonkia. Väri valkoinen, tilauksesta myös keltaisena.

| Etiketin koko | Määrä/arkki | Koodi   | Hinta       |
|---------------|-------------|---------|-------------|
| 105 x 26 mm   | 22          | 9981556 | <b>1,20</b> |
| 105 x 40 mm   | 14          | 9981558 | <b>1,20</b> |
| 105 x 50 mm   | 10          | 9981559 | <b>1,20</b> |
| 105 x 60 mm   | 10          | 9981560 | <b>1,20</b> |

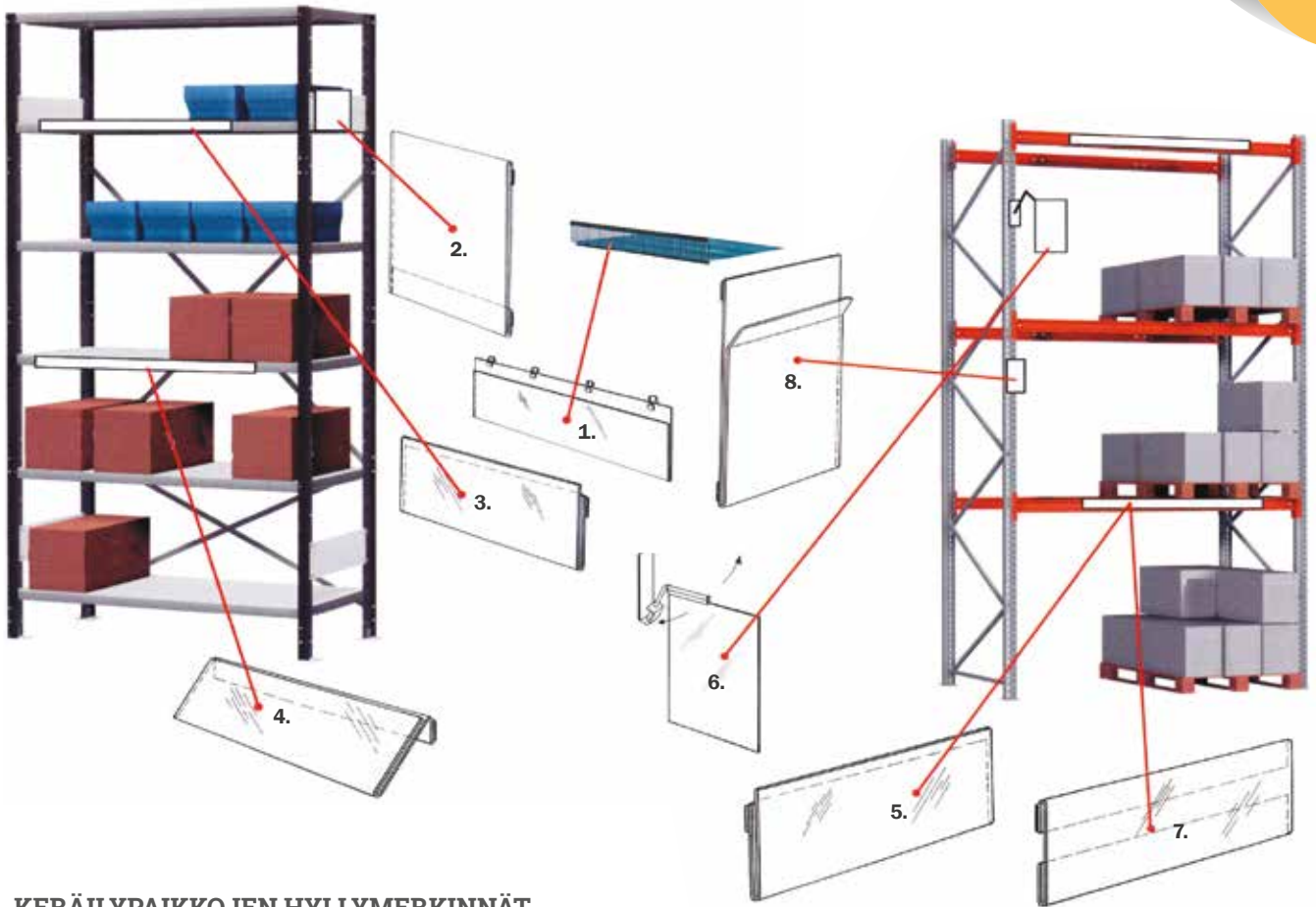

## KERÄILYPAIKKOJEN HYLLYMERKINNÄT

Selkeästi merkityt hyllyt helpottavat ja tehostavat varastossa työskentelyä. Hyllymerkinnot ylläpitävät järjestystä, kun tuotteiden paikat, nimet ja hinnat ovat helposti esillä. Saatavilla sekä vaahteilla että magneeteilla kiinnitettäviä nimikelistoja. Kaikki listat ovat lasinkirkasta muovia.

### 1. Suora nimikelistat korihyllyyn

Ripustuslenkkikiinnitys

| Koko        | Koodi    | Hinta       |
|-------------|----------|-------------|
| 28 x 895 mm | 2001-157 | <b>3,80</b> |
| 42 x 895 mm | 2002-157 | <b>3,80</b> |
| 52 x 895 mm | 2003-157 | <b>4,10</b> |

### 2. Hyllynpäätaskut

Vaahteipikiinnitys

| Koko     | Koodi    | Hinta       |
|----------|----------|-------------|
| A5 vaaka | 2005-157 | <b>2,90</b> |
| A5 pysty | 2006-157 | <b>2,90</b> |
| A4 vaaka | 2007-157 | <b>4,00</b> |
| A4 pysty | 2008-157 | <b>4,00</b> |

### 3. Suora nimikelistat hyllyn etureunaan

Vaahteipikiinnitys

| Koko        | Koodi    | Hinta       |
|-------------|----------|-------------|
| 28 x 895 mm | 2010-157 | <b>2,40</b> |
| 42 x 895 mm | 2011-157 | <b>2,60</b> |
| 52 x 895 mm | 2012-157 | <b>2,70</b> |
| 60 x 895 mm | 2013-157 | <b>3,10</b> |

### 4. Kulmanimikelistat hyllyn etureunaan

Vaahteipikiinnitys

| Koko        | Koodi    | Hinta       |
|-------------|----------|-------------|
| 28 x 895 mm | 2015-157 | <b>2,40</b> |
| 42 x 895 mm | 2016-157 | <b>2,70</b> |
| 52 x 895 mm | 2017-157 | <b>2,70</b> |

### 5. Suora nimikelistat vaakapalkkiin

Vaahteipikiinnitys tai magneetikkiinnitys

| Koko                      | Koodi    | Hinta       |
|---------------------------|----------|-------------|
| 28 x 200 mm, vaahteipiksi | 2024-157 | <b>1,00</b> |
| 42 x 200 mm, vaahteipiksi | 2025-157 | <b>1,10</b> |
| 52 x 200 mm, vaahteipiksi | 2026-157 | <b>1,30</b> |
| 60 x 200 mm, vaahteipiksi | 2027-157 | <b>1,40</b> |
| 28 x 200 mm, magneetti    | 2034-157 | <b>2,40</b> |
| 42 x 200 mm, magneetti    | 2035-157 | <b>2,60</b> |
| 52 x 200 mm, magneetti    | 2036-157 | <b>2,70</b> |
| 60 x 200 mm, magneetti    | 2037-157 | <b>3,00</b> |

### 6. Pylväsopastetasku + kiinnike

Magneetikkiinnitys, heilurivartinen

| Koko     | Koodi    | Hinta       |
|----------|----------|-------------|
| A5 pysty | 2040-157 | <b>8,20</b> |
| A4 pysty | 2041-157 | <b>8,90</b> |

### 7. Listakotelo vaakapalkille

Magneetikkiinnitys

| Koko        | Koodi    | Hinta       |
|-------------|----------|-------------|
| 40 x 200 mm | 2044-157 | <b>2,90</b> |
| 50 x 200 mm | 2045-157 | <b>3,10</b> |
| 60 x 200 mm | 2046-157 | <b>3,50</b> |

### 8. Kuormalavahyllyn pylvästasku

Vaahteipikiinnitys

| Koko        | Koodi    | Hinta       |
|-------------|----------|-------------|
| 75 x 105 mm | 2047-157 | <b>2,50</b> |



Helpottaa ja  
tehostaa  
varasto-  
työskentelyä.



## ALPAFINLANDIA OY

**AlpaFinlandia Oy on vuonna 2012 perustettu kotimainen yritys. Yrityksen päätuotteet ovat alpakan villasta valmistetut laadukkaat, pehmeät ja vastuullisesti tuotetut neuleet. Tuotteiden huolellinen suunnittelu sekä testaus takaavat laadun, johon jokainen tuotteen käyttäjä voi luottaa. Kaikki vaatemallit kehitetään ja koekäytetään kunnes alpalaiset ovat täysin tyytyväisiä niihin.**

Alpan verkkokaupan ja toiminnan kasvun myötä uusien varastotilojen suunnittelu aloitettiin hyvissä ajoin projektin alkuvaiheessa. Luottamuksellinen ilmapiiiri on mahdollistanut parhaan mahdollisen ratkaisun toteutuksen, huomioiden tilankäytön optimoinnin, skaalautuvuuden ja laajennettavuuden.

AlpaFinlandia Oy:n muutto uuteen 170 m<sup>2</sup> varastotilaan tapahtui vauhdilla. Yrityksen toimintojen tehostaminen oli keskiössä ja toteutuksen avainasemassa toimii Kasten Tornado -varastoautomaatit ja TCPlus -varastonhallintajärjestelmä. Kaikki varaston neliöt otettiin hyötykäyttöön lattiasta kattoon asti.

Verkkokaupan ja sesonkivaihtelun tuomat haasteet ratkaistiin kahdella varastoautomaatilla ja ryhmäkeräily ominaisuudella. Tänä päivänä laitteista voidaan kerätä tuotteet 96 tilaukselle samanaikaisesti. Tornado -varastoautomaattien ja TCPlus -varastonhallintajärjestelmän avulla keräily ja hyllytystoiminnoissa saavutetaan huomattavaa ajansäästöä ja joustavuutta.





## VARASTOAUTOMAATTI referenssi

### AVANT TECNO OY

Avant Tecno on valmistanut yli 80 000 pienkuormaajaa vuodesta 1991 alkaen. Ylöjärvellä sijaitseva erittäin moderni ja pitkälle automatisoitu tehdas valmistaa kaikki pienkuormaajat alusta loppuun. Nämä innovatiiviset Avant-pienkuormaajat tunnetaan ympäri maailman.

Kasten Tornadoista kerätään satoja varasosa toimituksia toimitettavaksi ympäri maailmaa viikoittain. Tornadoista kerätään merkittävä osuus toimitettavista nimikemääristä. Toimintavarmuus ja huollon toimivuus ovat keskiössä.

Ensimmäinen Tornado varastoautomaatti toimitettiin Avant Tecnolle vuonna 2010. Nyt laitteita on käytössä jo toista kymmentä. Tornadoilla on helppo rakentaa skaalautuva järjestelmä jatkuvasti muuttuvassa ympäristössä. Avantin varaosavarasto muutti uusiin tiloihin 2023. Varastoautomaatit asennettiin tilaan, jossa laitteet asennettiin kattopalkistojen väliin ja näin saatiin rakennuksen kaikki kuutiot hyödynnettyä. Automaatit saatettiin toimintakuntoon noin kahdessa viikossa laitteiden toimituksesta.

Varastoautomaattien on tarkoitus tehostaa tuotteiden varastointia ja keräilyä. Varastoautomaatti voi säästää jopa 75% lattiapinta-alaa, vähentää keräilyvirheitä 70% ja lyhentää keräilyaikaa yli 60%. Avant Tecno Oy:llä tavoite on ollut selkeä; kasvattaa tuotanto myyntimäärin mukaan unohtamatta maalaisjärjellä toteutettua tuotannonohjausta sekä korkeaa automaatiotasoa. Tornadot ovat osoittautuneet vuosien varrella erittäin toimiviksi pientavaroiden käsittelyyn ja varastointiin.



Tornado-varastoautomaatti

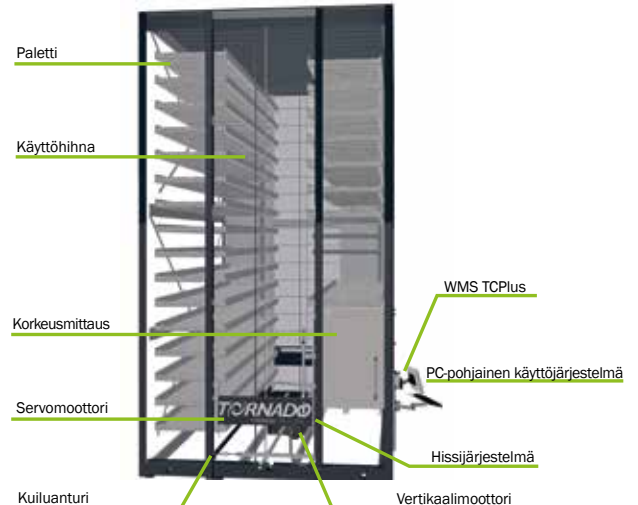



### TORNADO-varastoautomaatti

Tornado on hissityyppinen, dynaaminen ja modulaarinen varastointijärjestelmä, joka liikkuu pystysuunnassa ja tuo tarvittavat tuotteet tavara-alustalle käyttäjälle tehostaen keräilynopeutta jopa 65% ja säästään lattiatilaa jopa 75%.

Järjestelmä minimoi käyttäjän kävelymatkat ja odotusajat ja täten vähentää keräilyaikaa ja keräilyvirheitä. Tornado-varastoautomaatti tarjoaa erittäin tehokkaan ja energiaa säästävän turvallisen varastointiratkaisun

#### Valitse Tornado kun:

- kerättävän tavaran koko vaihtelee
- käyttöraja, paikka ja määrä ovat valittavissa
- tilaa voidaan kasvattaa korkeussuunnassa
- voidaan rakentaa rakennuksen ulko/yläpuolelle



#### VAKIOMITOITUS:

|                                |                |
|--------------------------------|----------------|
| Kokonaiskorkeus:               | 4 - 15 m       |
| Tavara-alustan leveys:         | 2500 - 4250 mm |
| Tavara-alustan syvyys:         | 620 ja 820 mm  |
| Tavara-alustan kantavuus:      | 300/500 kg     |
| Varastoitavan tavaran korkeus: | maks. 850 mm   |
| Pystysuuntainen nopeus:        | maks. 2,2 m/s  |
| Varastointi- ja hakunopeus:    | maks. 1,2 m/s  |
| Kokonaiskantavuus:             | 40/60 t        |
| Sähkö:                         | 400 VAC, 16 A  |
| Moottorin teho:                | 5,5 kW         |



### TCPLUS-VARASTONHALLINTAJÄRJESTELMÄ TEHOSTAMAAN VARASTOINTIA

Kasten-varastonhallintajärjestelmä tarjoaa tarkan seurannan optimoimaan varastosi tämän päivän vaatimuksiin. Kun haluat hallita kaikkia varastoinnin toimintoja kuten hyllytystä, keräilyä, inventointia, sisäisiä siirtoja sekä tarkistaa varastopaikan sisällön ja estää tietyn varastopaikan käytön. TCPlus on helppokäyttöinen ja joustava järjestelmä, jolla varaston luominen ja hallitseminen on helppoa.

Kasten-ryhmäkeräilyratkaisuun nostaa keräilytehokkuuden uudelle tasolle. Ryhmäkeräilyratkaisussa siirrytään yksittäisten myyntitilausten keräilystä useiden tilausten samanaikaiseen käsittelyyn. Tämän toimintamallin avulla virheet jäävät minimiin, kun käyttäjäystävällinen ohjelma yhdessä varastoautomaatin opastavien toimintojen kanssa auttavat käyttäjää lajittelemaan tuotteet oikein.

#### EDUT:

- Ryhmäkeräilymahdollisuus, joka nostaa keräilytehokkuuden uudelle tasolle
- Kattavat raportointi- ja seurantatyökalut
- Helppokäyttöinen ja selkeä järjestelmä
- Skaalautuvuus - järjestelmä kasvaa yrityksen tarpeiden mukaan
- Vähemmän virheitä keräilyyn
- Reaaliaikaista tietoa varastostasi
- Tehokas työkalu hyllytukseen, keräilyyn ja inventointiin



HYLLYTYS

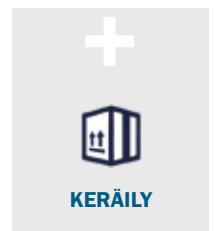

KERÄILY



INVENTOINTI



NIMIKEHALLINTA



**Kaipaako  
älykästä teknologiaa  
tehostamaan  
varastointia!**

### **GONVALIFT -VARASTOAUTOMAATTI**

GonvaLift varastoautomaatissa korostuu joustavuus – voit lukita usein käytettyjä paletteja käyttöaukon välittömään läheisyyteen. Vastaavasti voit lukita korkealle tuotteita jotka eivät juuri ole sesongissa. Lopputilan varastoautomaatista voit määrittää vapaasti vaihtuville paikoille.

Paletin lukitus, turvaloverhojen ja hätäpysäytyksen avulla nostaa turvallisuuden uudelle tasolle. Lisäturvaa tuo myös salanasuojatut käyttäjätasot.

GonvaLift -varastoautomaatti yhdistettynä TCPlus varastonhallintaohjelmaan opastaa käyttäjää ja tarjoaa todellista tehokkuutta keräilyyn. Keräilyvirheet ja keräilyaika jää minimiin.

Haluatko käyttää neliöt tehokkaasti ja hyödyntää varastonkorkeuden maksimaalisesti?

**Tutustu tarkemmin GonvaLift varastoautomaattiin!**



Valolistan ansiosta käyttäjä havaitsee heti mistä tuote tulee pöimä.



Skannaamalla tuottekoodit, saldosi täsmäävät.

**Edut:**

- Nopeus
- Tehokkuus
- Turvallisuus
- Käyttäjäturvallisuus
- Joustavuus
- Keräilytarkkuus

**Tekniset tiedot**

Korkeus: 3000 - 12.000 mm  
 Paletin leveys: 4000 mm  
 Paletin syvyys: 820 mm  
 Paletin kantavuus: 300/500 kg  
 Kuorman korkeus: 600 mm  
 Ulkomitat (L x S): 4598 x 3140 mm

Hissin nopeus:  
 500 kg paletilla jopa 1 m/s ja  
 300 kg paletilla jopa 1,4 m/s

Kokonaiskantavuus: 60 t  
 Sähkö: 3-vaihe, 400 VAC, 16 A  
 Moottori: 8 kW



## GEBERIT

Geberit-konserni on Euroopan markkinajohtaja saniteettituotteiden alalla. Geberit valmistaa Tammisaaressa korkealaatuisia saniteettikeraamiikkatuotteita, jonka lisäksi sillä on myyntikonttori ja varasto Vantaalla. Maailmanlaajuisesti Geberitillä on 29 tehdasta ja 12 000 työntekijää lähes 50 maassa.

Geberit muutti uusiin tiloihin Lumijälki 2:een Vantaalle. Tiloihin tarvittiin laajentuneen toiminnan myötä oma varastonsa, jonka suunnitteluun osallistuttiin jo alkuvaiheessa. Uuteen varastoon toteutettiin mm. kuormalavahyllystö, pitkän tavaran ulokehyllystö, kaksikerroshyllystö pientavaran säilytykseen sekä pakkauspiste.

Kuormalavahyllyihin asennettiin lattiatasoon ja ensimmäiseen vaakapalkkitasoon vetotasot helpottamaan ja nopeuttamaan keräilyä. Kerroshyllystöissä kiinnitettiin erityistä huomiota paloturvallisuuteen räätälöidyillä ratkaisuilla. Varaston perällä oleva avara ulokehyllyjen alue soveltuu putkitavaran säilytykseen.

Varaston toteutuksessa huomioitiin Geberitin brändi-ilme, ja kerroshyllystöön toteutettiin päätylevyt Geberit Oy:n omalla RAL-väriyksellä. Lisäerikoisuutena toteutettiin kuormalavahyllyillä asiakkaan toivomuksesta hydraulikkatornin runko, jossa voidaan simuloida kiinteistöviemäreiden toimintaa läpinäkyvillä viemäriputkilla viidessä eri kerroksessa.



Uudessa pientavarahyllystöissä pienosat ovat hyvässä järjestyksessä ja helposti löydettävissä. Hyllyt varustettiin mm. etulistoilta ja vapaasti siirrettävillä jakajilla, jotka valmistettiin tilaustyönä.

### PERINTEINEN PIENTAVARAHYLLY

- helpot keräilyreitit
- joustava keräilykapasiteetti
- edulliset keräilylaitteet



### KAPEAKÄYTÄVÄHYLLY

- helpot keräilyreitit
- tehokas tilankäyttö
- joustava



### KERROSHYLLY

- helpot keräilyreitit
- joustava keräilykapasiteetti
- tehokas tilankäyttö
- edulliset keräilylaitteet



### SIIRTOHYLLY

- soveltuu hidaskierroisille nimikkeille
- tehokas tilankäyttö
- suojattu tila





## VÄLITASOT JA KERROSHYLLYT

Välitasolla saadaan lisää lattiapinta-alaa ja hukka-kuutiot käyttöön. Tason rakenne on joustava ja mahdollistaa täysin asiakkaan tarpeen mukaisen mitoituksen.

Teräksisen runkorakenteen päälle tuleva taso mitoitetaan tarvittavan kantavuuden mukaan ja pinnoitetaan halutulla tavalla. Vapaalle reunoille asennetaan normien mukaiset teräskaitteet ja lastausaukkoihin portit. Tasolle käyntiä varten asennetaan haluttuihin kohtiin tarvittava määrä portaita.

Välitaso voidaan asentaa myös matalien hyllyjen yläpuolelle, jolloin syntyvään toiseen kerrokseen voidaan rakentaa esimerkiksi toimisto, pakkaamo, myymälä tai taukotila.





#### Taso- ja kerrosratkaisujen käyttökohteita:

- Erilaiset varastot – esimerkiksi hitaammin kiertävät tuotteet voidaan varastoida välitason päälle rakennettuun pientavaravarastoon.
- Työpisteet voidaan sijoittaa varastotilojen yläpuolelle, jossa on rauhallisempaa työskennellä.
- Hoito-, huolto- ja asennustasot sopivalle työskentelykorkeudelle suurikokoisten koneiden ja laitteiden viereen.
- Näyttely- ja esittelytilat tuotantotilojen tai varaston yhteydessä.
- Toimistotilat, taukotilat tai sosiaalityilat omaan rauhaansa tuotanto- ja varastotilojen yhteyteen.
- Pakkaamolle omat väljät tilat välitasolle, jolloin se ei vie tilaa varastolta.

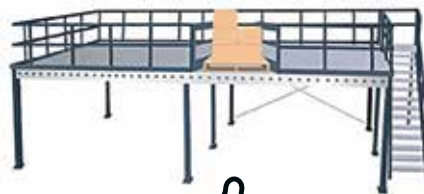

Lastausportteja  
saatavana useita  
eri malleja ja  
kokoja.  
Kysy lisää!



#### KIPPIPORTTI

Koko: 1400 x 2000 mm  
tummanharmaa RAL 7016



#### TRUKKIPORTTI

Koko: 1100 x 1500 mm  
tummanharmaa RAL 7016





UUTUUS!

LS3 tarjoaa laatua ja on kustannustehokas hyllyjärjestelmä – yksinkertainen, mutta tyylikäs ratkaisu!

## LS3 KEVYTORSIHYLLY

### Miksi valita kevytorsihylly?

Molemminpuolinen käyttö on nopeaa ja tehokasta poimintaa varten. Erinomainen hankalien tai tilaa vievien tavaroiden säilyttämiseen. Lattialle alimman orsitason alapuolelle voi varastoida vaikkapa kuormalavoja

Pitkien orsipituuksien ansiosta järjestelmä on kustannustehokas, kun pylväselementtejä tarvitaan vähemmän. LS3-orret ovat pitkiä ja väriltään vaalean harmaa RAL 9002. Toimitetaan osina. Useat pituudet, syvydet ja leveydet auttavat hyödyntämään koko varastotilan. Orsien pituudet: 1200/1500/1800/2100/2400/2700 mm.



**Pylväselementti, sinkitty, (sisältää aluslevyt)**

| Mitat (S x K) mm | Koodi     | Hinta         |
|------------------|-----------|---------------|
| 450 x 2000       | 263200004 | <b>78,15</b>  |
| 450 x 2500       | 263200005 | <b>89,18</b>  |
| 450 x 3000       | 263200006 | <b>103,48</b> |
| 600 x 2000       | 263200008 | <b>80,36</b>  |
| 600 x 2500       | 263200009 | <b>92,58</b>  |
| 600 x 3000       | 263200010 | <b>106,45</b> |
| 750 x 2000       | 263200012 | <b>83,00</b>  |
| 750 x 2500       | 263200013 | <b>96,03</b>  |
| 750 x 3000       | 263200014 | <b>109,58</b> |
| 900 x 2000       | 263200016 | <b>85,88</b>  |
| 900 x 2500       | 263200017 | <b>99,79</b>  |
| 900 x 3000       | 263200018 | <b>113,00</b> |
| 1000 x 2000      | 263200020 | <b>87,91</b>  |
| 1000 x 2500      | 263200021 | <b>102,36</b> |
| 1000 x 3000      | 263200022 | <b>115,48</b> |
| 1200 x 2000      | 263200024 | <b>96,60</b>  |
| 1200 x 2500      | 263200025 | <b>112,15</b> |



**Hyllytaso, sinkitty**

| Mitat (S x L) mm | Kantavuus kg | Koodi     | Hinta        |
|------------------|--------------|-----------|--------------|
| 450 x 297        | 110          | 263121000 | <b>11,24</b> |
| 600 x 297        | 90           | 263121010 | <b>11,79</b> |
| 750 x 297        | 80           | 263121020 | <b>15,85</b> |
| 900 x 297        | 65           | 263121030 | <b>18,24</b> |
| 1000 x 297       | 55           | 263121040 | <b>19,79</b> |
| 1200 x 297       | 40           | 263121050 | <b>24,85</b> |



**Orsi, maalattu (vaalean harma RAL9002)**

| Pituus mm | Kantavuus kg | Koodi     | Hinta        |
|-----------|--------------|-----------|--------------|
| 1200      | 800          | 263139604 | <b>25,27</b> |
| 1500      | 725          | 263139608 | <b>28,85</b> |
| 1800      | 650          | 263139610 | <b>32,48</b> |
| 2100      | 575          | 263139616 | <b>36,39</b> |
| 2400      | 500          | 263139621 | <b>40,64</b> |
| 2700      | 400          | 263139625 | <b>44,24</b> |





## KEVYTORSIHYLLYT

Hyllystön elementi- ja orsivalikoima mahdollistaa tilatehokkaan varastoinnin. Laajojen yhtenäisten tasojen ansiosta Kasten-kevytorsihylly soveltuu hyvin suurikokoiselle ja hankalanmuotoiselle kappaletavarakkeelle.

Hyllystö koostuu pylväselementeistä ja vaakaoorsista, joka kiinnittyy korvakkeilla pylvään etupinnassa oleviin säätöreikiin. Vaakaorsi on profiloitu siten, että sen päälle voidaan tarvittaessa asentaa joko teräksiset hyllytasot, joita saa lisävarusteena tai esim. vaneritai lastulevyt.



Jakajia saatavilla kahta erilaista mallia. Ne soveltuvat kaikille hyllytasovihtoehdoille. Muoviset pylvään hatut suojaavat teräviitä reunoilta.



### Keskiside

| Mitat mm                           | Koodi  | Hinta       |
|------------------------------------|--------|-------------|
| 40                                 | 009000 | <b>0,74</b> |
| Sisältää kuusioruuvien ja mutterin |        |             |

### Aluslevyt, sinkitty

| Tuote         | Mitat mm    | Koodi     | Hinta       |
|---------------|-------------|-----------|-------------|
| Aluslevy      | 95 x 64 x 3 | 263128000 | <b>2,33</b> |
| Täytealuslevy | 95 x 64 x 1 | 263128001 | <b>2,33</b> |
| Kiila-ankuri  | M8 x 75     | 046281    | <b>0,63</b> |

### Varmistin

| Koodi     | Hinta       |
|-----------|-------------|
| 263199000 | <b>0,47</b> |

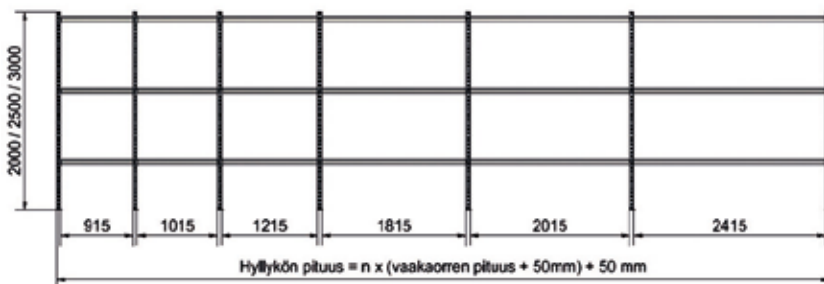

| Orsi (K x P) mm | Kantavuus   | Koodi  | Hinta        |
|-----------------|-------------|--------|--------------|
| 74 x 915        | 750 kg/taso | 452030 | <b>23,41</b> |
| 74 x 1015       | 750 kg/taso | 452031 | <b>25,25</b> |
| 74 x 1215       | 650 kg/taso | 452032 | <b>28,01</b> |
| 74 x 1815       | 470 kg/taso | 452033 | <b>36,89</b> |
| 74 x 2015       | 430 kg/taso | 452034 | <b>39,68</b> |
| 74 x 2415       | 360 kg/taso | 452035 | <b>45,21</b> |

| Hyllytaso (S x L) mm | Koodi  | Hinta        |
|----------------------|--------|--------------|
| 600 x 900            | 660381 | <b>31,24</b> |
| 500 x 1000           | 660361 | <b>31,35</b> |
| 600 x 1000           | 660366 | <b>34,74</b> |
| 500 x 1280           | 660389 | <b>37,38</b> |
| 600 x 1280           | 660391 | <b>41,58</b> |



Pylväät pulveri-maalattu tumman harmaaksi (RAL 7016),

Vaakaorret ja hyllytasot vaaleanharmaaksi (RAL 9002).

| Pylväselementti (S x K) mm | Koodi  | Hinta         |
|----------------------------|--------|---------------|
| 607 x 2000                 | 001550 | <b>148,68</b> |
| 607 x 2250                 | 001553 | <b>161,61</b> |
| 607 x 2500                 | 001556 | <b>173,11</b> |
| 607 x 3000                 | 001559 | <b>205,82</b> |
| 1007 x 2000                | 001551 | <b>163,80</b> |
| 1007 x 2250                | 001554 | <b>176,19</b> |
| 1007 x 2500                | 001557 | <b>187,69</b> |
| 1007 x 3000                | 001560 | <b>223,10</b> |
| 1287 x 2000                | 001552 | <b>173,18</b> |
| 1287 x 2250                | 001555 | <b>184,71</b> |
| 1287 x 2500                | 001558 | <b>196,21</b> |
| 1287 x 3000                | 001561 | <b>232,98</b> |

(sis. aluslevyt)



**Hyllytasot  
saatavana myös  
800 mm syväinä.  
Kysy lisää!**

## SINKITTYY HYLLYSTÖ HI280

Hi280 on monipuolinen ja käytännöllinen hyllyjärjestelmä moneen erilaiseen varastoinnin tarpeeseen, eritoten pientavarojen käsittelyyn. Mahdollisuus käyttää erilaisten varastotarpeiden mukaan: korkeavarastohyllynä, yleishyllynä (myös raskaammille tuotteille), kerroshyllynä ja siirtohyllynä. Siihen voi myös asentaa pöytä tai työtason – tästä syystä Hi280 on monipuolinen ratkaisu!



### Perusosaan sisältyy:

- 4 pylvästä
- 5 hyllytasoa ja hyllytasopalkkia
- 4 tukilevy
- 4 aluslevy
- 4 täytealuslevy

### Perusosa

|                      |     |      |      |
|----------------------|-----|------|------|
| Hyllytason pituus mm | 900 | 1000 | 1290 |
| Hyllykön pituus mm   | 950 | 1050 | 1340 |

| Hyllytason (S x K) mm | Pylväs-tyyppi | Koodi  | Hylly-taso | Hinta         | Koodi  | Hylly-taso | Hinta         | Koodi  | Hylly-taso | Hinta         |
|-----------------------|---------------|--------|------------|---------------|--------|------------|---------------|--------|------------|---------------|
| 300 x 2100            | S             | 001201 | N          | <b>170,62</b> | 001202 | N          | <b>167,02</b> | 001203 | H          | <b>204,02</b> |
| 300 x 2300            | S             | 001221 | N          | <b>178,42</b> | 001222 | N          | <b>174,82</b> | 001223 | H          | <b>211,82</b> |
| 300 x 2500            | S             | 001241 | N          | <b>184,30</b> | 001242 | N          | <b>180,70</b> | 001243 | H          | <b>217,70</b> |
| 400 x 2100            | S             | 001204 | S          | <b>196,33</b> | 001205 | S          | <b>185,63</b> | 001206 | H          | <b>222,63</b> |
| 400 x 2300            | S             | 001224 | S          | <b>204,13</b> | 001225 | S          | <b>193,43</b> | 001226 | H          | <b>230,43</b> |
| 400 x 2500            | S             | 001244 | S          | <b>210,01</b> | 001245 | S          | <b>199,31</b> | 001246 | H          | <b>236,31</b> |
| 500 x 2100            | S             | 001207 | S          | <b>211,99</b> | 001208 | S          | <b>199,29</b> | 001209 | H          | <b>242,94</b> |
| 500 x 2300            | S             | 001227 | S          | <b>219,79</b> | 001228 | S          | <b>207,09</b> | 001229 | H          | <b>250,74</b> |
| 500 x 2500            | S             | 001247 | S          | <b>225,67</b> | 001248 | S          | <b>212,97</b> | 001249 | H          | <b>256,62</b> |
| 600 x 2100            | S             | 001210 | S          | <b>225,79</b> | 001211 | S          | <b>214,19</b> | 001212 | H          | <b>263,99</b> |
| 600 x 2300            | S             | 001230 | S          | <b>233,59</b> | 001231 | S          | <b>221,99</b> | 001232 | H          | <b>271,79</b> |
| 600 x 2500            | S             | 001250 | S          | <b>239,47</b> | 001251 | S          | <b>227,87</b> | 001252 | H          | <b>277,67</b> |



### Jatko-osaan sisältyy:

- 2 pylvästä
- 5 hyllytasoa ja hyllytasopalkkia
- 2 tukilevy
- 2 aluslevy
- 2 täytealuslevy

### Jatko-osa

|                      |     |      |      |
|----------------------|-----|------|------|
| Hyllytason pituus mm | 900 | 1000 | 1290 |
|----------------------|-----|------|------|

| Hyllytason (S x K) mm | Pylväs-tyyppi | Koodi  | Hylly-taso | Hinta         | Koodi  | Hylly-taso | Hinta         | Koodi  | Hylly-taso | Hinta         |
|-----------------------|---------------|--------|------------|---------------|--------|------------|---------------|--------|------------|---------------|
| 300 x 2100            | S             | 001301 | N          | <b>134,56</b> | 001302 | N          | <b>130,96</b> | 001303 | H          | <b>167,96</b> |
| 300 x 2300            | S             | 001321 | N          | <b>138,46</b> | 001322 | N          | <b>134,86</b> | 001323 | H          | <b>171,86</b> |
| 300 x 2500            | S             | 001341 | N          | <b>141,40</b> | 001342 | N          | <b>137,80</b> | 001343 | H          | <b>174,80</b> |
| 400 x 2100            | S             | 001304 | S          | <b>159,19</b> | 001305 | S          | <b>148,49</b> | 001306 | H          | <b>185,49</b> |
| 400 x 2300            | S             | 001324 | S          | <b>163,09</b> | 001325 | S          | <b>152,39</b> | 001326 | H          | <b>189,39</b> |
| 400 x 2500            | S             | 001344 | S          | <b>166,03</b> | 001345 | S          | <b>155,33</b> | 001346 | H          | <b>192,33</b> |
| 500 x 2100            | S             | 001307 | S          | <b>173,57</b> | 001308 | S          | <b>160,87</b> | 001309 | H          | <b>204,52</b> |
| 500 x 2300            | S             | 001327 | S          | <b>177,47</b> | 001328 | S          | <b>164,77</b> | 001329 | H          | <b>208,42</b> |
| 500 x 2500            | S             | 001347 | S          | <b>180,41</b> | 001348 | S          | <b>167,71</b> | 001349 | H          | <b>211,36</b> |
| 600 x 2100            | S             | 001310 | S          | <b>185,87</b> | 001311 | S          | <b>174,27</b> | 001313 | H          | <b>224,07</b> |
| 600 x 2300            | S             | 001330 | S          | <b>189,77</b> | 001331 | S          | <b>178,17</b> | 001332 | H          | <b>227,97</b> |
| 600 x 2500            | S             | 001350 | S          | <b>192,71</b> | 001351 | S          | <b>181,11</b> | 001352 | H          | <b>230,91</b> |



**Tikas S, sinkitty (toimitetaan osina)**



**Tikas S sisältää:**  
- pylväät  
- tukilevyt  
- aluslevyt  
- täytealuslevyt

| Mitat (S x K) mm | Pylväs-tyyppi | Koodi     | Hinta         |
|------------------|---------------|-----------|---------------|
| 400 x 2100       | S             | 450751438 | <b>37,14</b>  |
| 500 x 2100       | S             | 450751439 | <b>38,42</b>  |
| 600 x 2100       | S             | 450751440 | <b>39,92</b>  |
| 800 x 2100       | S             | 450751441 | <b>80,80</b>  |
| 1000 x 2100      | S             | 450751442 | <b>95,44</b>  |
| 400 x 2300       | S             | 450751444 | <b>41,04</b>  |
| 500 x 2300       | S             | 450751445 | <b>42,32</b>  |
| 600 x 2300       | S             | 450751446 | <b>43,82</b>  |
| 800 x 2300       | S             | 450751447 | <b>84,70</b>  |
| 1000 x 2300      | S             | 450751448 | <b>99,34</b>  |
| 400 x 2500       | S             | 450751450 | <b>43,98</b>  |
| 500 x 2500       | S             | 450751451 | <b>45,26</b>  |
| 600 x 2500       | S             | 450751452 | <b>46,76</b>  |
| 800 x 2500       | S             | 450751453 | <b>87,64</b>  |
| 1000 x 2500      | S             | 450751454 | <b>102,28</b> |



**Hyllytaso sisältää:**  
- hyllytason  
- hyllytasopalkin

**Hyllytaso, sinkitty**

| Mitat (S x L) mm | Kantavuus kg | Hylly-taso | Koodi     | Hinta        |
|------------------|--------------|------------|-----------|--------------|
| 300 x 1000       | 135          | N          | 450791082 | <b>18,98</b> |
| 300 x 1290       | 110          | H          | 450791056 | <b>26,38</b> |
| 400 x 900        | 160          | S          | 450791058 | <b>24,41</b> |
| 400 x 1000       | 150          | S          | 450791083 | <b>22,27</b> |
| 400 x 1000       | 235          | H          | 450791183 | <b>23,79</b> |
| 400 x 1290       | 110          | H          | 450791193 | <b>29,67</b> |
| 500 x 1000       | 150          | S          | 450791084 | <b>24,49</b> |
| 500 x 1000       | 235          | H          | 450791184 | <b>26,49</b> |
| 500 x 1290       | 110          | H          | 450791194 | <b>33,22</b> |
| 600 x 1000       | 140          | S          | 450791068 | <b>26,87</b> |
| 600 x 1000       | 215          | H          | 450791185 | <b>29,22</b> |
| 600 x 1290       | 120          | H          | 450791195 | <b>36,83</b> |

**Reikälevypäätty**

| Hyllyn syvyys | Mitat (S x P) mm | Koodi    | Hinta         |
|---------------|------------------|----------|---------------|
| 400           | 335 x 2100       | RLP40210 | <b>73,75</b>  |
| 500           | 435 x 2100       | RLP50210 | <b>88,90</b>  |
| 600           | 535 x 2100       | RLP60210 | <b>108,50</b> |



**Terästaso sisältää:**  
- orret  
- terästasot  
Käytetään lastulevytasojen sijaan, kun tarvitaan lisää kantavuutta.

**Terästaso, sinkitty**

| Mitat (S x L) mm | Kantavuus kg | Koodi     | Hinta         |
|------------------|--------------|-----------|---------------|
| 500 x 1500       | 400          | 450752200 | <b>151,72</b> |
| 800 x 1500       | 400          | 450752210 | <b>175,48</b> |
| 800 x 1750       | 400          | 450752211 | <b>214,38</b> |
| 1000 x 1500      | 400          | 450752215 | <b>158,62</b> |

**Orsi, sinkitty**

| Pituus mm | Välipalkki lkm | Kantavuus kg | Koodi     | Hinta        |
|-----------|----------------|--------------|-----------|--------------|
| 1500      | 4              | 250          | 444028101 | <b>20,21</b> |
| 1750      | 5              | 335          | 444028102 | <b>22,91</b> |
| 2000      | 5              | 335          | 444028103 | <b>24,65</b> |

**Asennusavain, suojus ja tasauslevyt**

| Tuote   | Koodi     | Hinta       |
|---|-----------|-------------|
| Asennusavain                                      | 444033200 | <b>6,31</b> |
| Suojus muovinen, musta                            | 444480018 | <b>0,96</b> |
| Suojaa pylvään terävilta reunoilta pylvään päässä |           |             |
| Tasauslevyt                                       | 444033300 | <b>0,29</b> |



**Jakolevyt, sinkitty**

| Mitat (S x K) mm | Vapaa väli | Koodi     | Hinta       |
|------------------|------------|-----------|-------------|
| 400 x 200        | 169        | 444056604 | <b>3,61</b> |
| 400 x 300        | 269        | 444056606 | <b>4,46</b> |
| 500 x 200        | 169        | 444056608 | <b>3,98</b> |
| 500 x 300        | 269        | 444056610 | <b>5,35</b> |
| 600 x 300        | 269        | 444056614 | <b>7,14</b> |
| 600 x 400        | 369        | 444056615 | <b>9,20</b> |



### Hi280 -kerroshyllyksi

Nosta varastokapasiteettisi seuraavalle tasolle, lisäämällä kerroksia. Näin saadaan luotua enemmän hyllykapasiteettia vaikka lattiapinta-ala ei kasva.

Kerroshyllyratkaisut toteutetaan aina asiakkaan tilan ja tarpeen mukaan. Jopa 15 metrin korkeuteen ulottuvat hyllystöt on suunniteltu hyödyntämään tilan korkeus kokonaisuudessaan.



Hi280  
-hyllyjärjestelmä  
muuntuu moneen  
käyttöön!



### Hi280 -siirtohyllyksi

Hi280-varastohyllyt voidaan asentaa itsenäisenä pientavarahyllynä, automatisoituihin varastoihin tai siirtohyllyihin soveltuvana hyllystökokonaisuutena.



### Paljon lisäosia saatavana

Lisäosien määrä on valtava, ja jokaiseen tarpeeseen löytyy ratkaisu. Kun työtilalta vaaditaan toimivuutta erilaisten tuotteiden käsittelyyn, tarjoaa Hi280 vetetasoja, hyllykajia ja erilaisia hyllyjä. Reunalista, joka estää tavaroita putoamasta, ripustintanko, osoitekilpi ja rengastaso ovat kaikki ratkaisuja, jotka mahdollistaa tilan toimivuuden - vaatimuksista huolimatta löytyy Hi280 hyllystä sopiva ratkaisu.



PIENTAVARAN SÄILYTYS  
**referenssi**



## NAPAKKA OY

**Napakka on pakkaustarvikkeiden erikoisliike, jolla on jo vuosia ollut Suomen suurin valikoima lahjapakkaustarvikkeita sisältäen muun muassa satoja erilaisia kasseja ja lahjapapereita.**

Napakka muutti uusiin tiloihin Helsingin Koralaaan. Vanhat tilat olivat epäkäytännölliset pientavaran säilytykseen ja uuteen varastoon oli tavoitteena saada pientavarahyllyt yhtenäiseksi kokonaisuudeksi, nopeuttamaan ja helpottamaan keräilyä.

Uusien varastotilojen perusteellinen suunnittelu aloitettiin yhteistyössä hyvissä ajoin ennen muuttoa. Suunnittelun lopputuloksena luotiin toimiva ratkaisu sekä lavatavaran varastointiin, että pientavaran keräilyyn. Pientavaroiden varastointiratkaisuksi valittiin laadukkaat ja joustavat Hi280-hyllyt.

Napakan olemassa olevat kuormalavahyllyt hyödynnettiin uudessa varastossa. Projekti jatkui vielä samana syksynä, kun varastointitilat laajenivat samassa kiinteistössä. Uusiin tiloihin suunniteltiin ja toteutettiin lisää lavatavaran säilytystilaa asentamalla tiloihin uudet Kasten-kuormalavahyllystöt.



Hi280-hyllyt ovat kaikilta osiltaan sinkittyjä, eikä asentamiseen tarvita ruuveja tai muttereita. Saksassa valmistetut hyllyt ovat tekniseltä laadultaan ensiluokkaisia.



## TERÄKSINEN PERUSHYLLESTÖ S90

Kasten S90 -varastohyllyt kattavat kaikenlaiset pientavarojen varastointitarpeet teollisuudessa, kaupassa, arkistoissa ja toimistoissa. Hyllystö on rakennettavissa perus- ja jatko-osista. Runsaasti eri kokovaihtoehtoja. Maksimoit tilankäytön ja tehostat varastokeräilyä. Nopea ja helppo asentaa. Hyllystö on helposti muokattavissa myös jälkikäteen.

Pylväiden väri tummanharmaa RAL 7016 ja hyllytasot vaaleanharmaat RAL 9002.

### Perusosa 2020 mm korkea:

- 4 pylvästä, aluslevyä ja tukilevyt.
- 5 hyllytasoa ja kannattimet

### Perusosa 2295 mm korkea:

- 4 pylvästä, aluslevyä ja tukilevyt.
- 6 hyllytasoa ja kannattimet

### Perusosa 2480 mm korkea:

- 4 pylvästä, aluslevyä ja tukilevyt.
- 7 hyllytasoa ja kannattimet



Saatavana runsaasti lisävarusteita. Kysy lisää!



### Perusosa, hyllyleveys 900 mm

| (L x S x K) mm   | Koodi   | Hinta  |
|------------------|---------|--------|
| 900 x 300 x 2020 | 5005912 | 186,77 |
| 900 x 300 x 2295 | 5005913 | 214,85 |
| 900 x 300 x 2480 | 5005914 | 239,49 |
| 900 x 400 x 2020 | 5005927 | 200,54 |
| 900 x 400 x 2295 | 5005928 | 230,59 |
| 900 x 400 x 2480 | 5005929 | 257,20 |
| 900 x 500 x 2020 | 5005942 | 250,12 |
| 900 x 500 x 2295 | 5005943 | 289,39 |
| 900 x 500 x 2480 | 5005944 | 325,22 |
| 900 x 600 x 2020 | 5005957 | 262,49 |
| 900 x 600 x 2295 | 5005958 | 303,53 |
| 900 x 600 x 2480 | 5005959 | 341,13 |



### Jatko-osa

| Koodi   | Hinta  |
|---------|--------|
| 5005922 | 139,92 |
| 5005923 | 163,31 |
| 5005924 | 184,98 |
| 5005937 | 151,73 |
| 5005938 | 177,09 |
| 5005939 | 200,73 |
| 5005952 | 199,57 |
| 5005953 | 234,15 |
| 5005954 | 267,01 |
| 5005967 | 210,18 |
| 5005968 | 246,53 |
| 5005969 | 281,16 |

### Avotikas

| (L x S x K) mm   | Koodi  | Hinta |
|------------------|--------|-------|
| 900 x 300 x 2020 | 001111 | 45,90 |
| 900 x 300 x 2295 | 001115 | 50,38 |
| 900 x 300 x 2480 | 001099 | 53,14 |
| 900 x 400 x 2020 | 001112 | 47,86 |
| 900 x 400 x 2295 | 001125 | 52,34 |
| 900 x 400 x 2480 | 001100 | 55,10 |
| 900 x 500 x 2020 | 001113 | 49,60 |
| 900 x 500 x 2295 | 001124 | 54,08 |
| 900 x 500 x 2480 | 001101 | 56,84 |
| 900 x 600 x 2020 | 001114 | 51,36 |
| 900 x 600 x 2295 | 001118 | 55,84 |
| 900 x 600 x 2480 | 001119 | 58,60 |

### Perusosa, hyllyleveys 1000 mm

| (L x S x K) mm    | Koodi   | Hinta  |
|-------------------|---------|--------|
| 1000 x 300 x 2020 | 5005972 | 183,24 |
| 1000 x 300 x 2295 | 5005973 | 211,06 |
| 1000 x 300 x 2480 | 5005974 | 235,44 |
| 1000 x 400 x 2020 | 5005987 | 208,09 |
| 1000 x 400 x 2295 | 5005988 | 239,65 |
| 1000 x 400 x 2480 | 5005989 | 267,77 |
| 1000 x 500 x 2020 | 5005802 | 259,52 |
| 1000 x 500 x 2295 | 5005803 | 300,67 |
| 1000 x 500 x 2480 | 5005804 | 338,38 |
| 1000 x 600 x 2020 | 5005817 | 279,99 |
| 1000 x 600 x 2295 | 5005818 | 324,53 |
| 1000 x 600 x 2480 | 5005819 | 365,63 |

### Jatko-osa

| Koodi   | Hinta  |
|---------|--------|
| 5005982 | 136,39 |
| 5005983 | 159,52 |
| 5005984 | 180,93 |
| 5005997 | 159,28 |
| 5005998 | 186,15 |
| 5005999 | 211,30 |
| 5005812 | 208,87 |
| 5005813 | 245,33 |
| 5005814 | 280,07 |
| 5005827 | 227,58 |
| 5005828 | 267,43 |
| 5005829 | 305,56 |



### Hyllytasot

- Harmaa RAL 9002
- Pakkauksessa 6 hyllytasoa, sis. T35-kannattimet
- 200 kg normaali kuormitus
- 150 kg kevyt kuormitus

### Hyllytasot

| (S x L) mm   | Kantavuus | Koodi  | Hinta |
|--------------|-----------|--------|-------|
| 300 x 900    | 150       | 006731 | 18,91 |
| 300 x 1000   | 150       | 006732 | 20,88 |
| 300 x 1280   | 150       | 006733 | 27,24 |
| 400 x 900    | 150       | 006743 | 20,88 |
| 400 x 1000   | 150       | 006744 | 22,39 |
| 400 x 1280   | 150       | 006736 | 32,03 |
| 500 x 900    | 200       | 006737 | 30,10 |
| 500 x 1000   | 200       | 006738 | 31,98 |
| 500 x 1280   | 150       | 006739 | 38,01 |
| 600 x 900    | 200       | 006740 | 31,87 |
| 600 x 1000   | 200       | 006741 | 35,37 |
| 600 x 1280   | 150       | 006742 | 42,21 |
| Kannatin T35 |           | 660393 | 0,21  |

### Perusosa, hyllyleveys 1280 mm

| (L x S x K) mm    | Koodi   | Hinta  |
|-------------------|---------|--------|
| 1280 x 300 x 2020 | 5005832 | 228,42 |
| 1280 x 300 x 2295 | 5005833 | 264,83 |
| 1280 x 300 x 2480 | 5005834 | 297,80 |
| 1280 x 400 x 2020 | 5005847 | 256,29 |
| 1280 x 400 x 2295 | 5005848 | 297,49 |
| 1280 x 400 x 2480 | 5005849 | 335,25 |
| 1280 x 500 x 2020 | 5005862 | 289,67 |
| 1280 x 500 x 2295 | 5005863 | 336,85 |
| 1280 x 500 x 2480 | 5005864 | 380,59 |
| 1280 x 600 x 2020 | 5005877 | 314,19 |
| 1280 x 600 x 2295 | 5005878 | 365,57 |
| 1280 x 600 x 2480 | 5005879 | 413,51 |

### Jatko-osa

| Koodi   | Hinta  |
|---------|--------|
| 5005842 | 181,47 |
| 5005843 | 213,19 |
| 5005844 | 243,19 |
| 5005857 | 207,38 |
| 5005858 | 243,89 |
| 5005859 | 278,68 |
| 5005872 | 239,02 |
| 5005873 | 281,51 |
| 5005874 | 322,28 |
| 5005887 | 261,78 |
| 5005888 | 308,47 |
| 5005889 | 353,44 |

### Tukiristikot sis. 2 kpl tukia

| (L x K) mm      | Koodi  | Hinta |
|-----------------|--------|-------|
| 900/460 matala  | 006692 | 12,74 |
| 900/966 korkea  | 006689 | 16,00 |
| 1000/460 matala | 006693 | 13,74 |
| 1000/966 korkea | 006690 | 16,62 |
| 1280/460 matala | 006694 | 16,32 |
| 1280/966 korkea | 006691 | 19,08 |

## TEOLLISUUSHYLLYJÄRJESTELMÄ

Monipuolinen hyllystöjärjestelmä, joka sopii lähes kaikkeen säilytykseen. Yhdistelmän voi koota omien tarpeiden mukaan yhdistelemällä hyllyjä ja kaappeja ja varustamalla ne omia tarpeita vastaaviksi. Kaapit ja hyllyt toimivat myös yksittäin. Sisältää laajan valikoiman varusteluosia, joista rakentaa räätälöityjä ratkaisuja. Sopii myös tilanjakajaksi. Kaappi siirrettävissä haarukkavaunulla tai trukilla. Hyllyt ja kaapit toimitetaan osina. Monipuolinen säilytysjärjestelmä, joka koostuu vakiokomponenteista ja varusteluosista. Perusosat toimivat myös yksittäisinä kalusteina, lisäjäkset vain perusosaan yhdistettynä. Perus- ja lisäosien mukana aina 6 hyllyä. Yksittäisen hyllyn kantavuus 150 kg, kokonaiskantavuus 1000 kg/jakso.

### Perusosa, hyllyleveys 824 mm

| (L x S x K) mm   | Koodi      | Hinta         |
|------------------|------------|---------------|
| 824 x 300 x 2000 | C31349001P | <b>325,00</b> |
| 824 x 400 x 2000 | C31449001P | <b>351,21</b> |
| 824 x 400 x 2400 | C31449002P | <b>366,94</b> |

### Jatko-osa

| Koodi      | Hinta         |
|------------|---------------|
| C32349001P | <b>246,37</b> |
| C32449001P | <b>272,58</b> |
| C32549002P | <b>340,73</b> |

### Perusosa, hyllyleveys 1024 mm

| (L x S x K) mm    | Koodi      | Hinta         |
|-------------------|------------|---------------|
| 1024 x 300 x 2000 | C31349002P | <b>330,24</b> |
| 1024 x 400 x 2000 | C31449003P | <b>372,18</b> |
| 1024 x 500 x 2000 | C31549001P | <b>419,35</b> |
| 1024 x 600 x 2000 | C31649001P | <b>503,23</b> |
| 1024 x 400 x 2400 | C31449004P | <b>393,15</b> |
| 1024 x 500 x 2400 | C31549002P | <b>429,84</b> |
| 1024 x 600 x 2400 | C31649002P | <b>511,61</b> |

### Jatko-osa

| Koodi      | Hinta         |
|------------|---------------|
| C32349002P | <b>251,61</b> |
| C32449003P | <b>293,55</b> |
| C32549001P | <b>335,48</b> |
| C32649001P | <b>414,11</b> |
| C32449004P | <b>304,03</b> |
| C32549002P | <b>340,73</b> |
| C32649002P | <b>419,35</b> |



PERUSOSA



JATKO-OSA

### Saatavana useita eri yhdistelmiä!

#### Esimerkki:

| Tuote              | (L x S x K) mm     | Koodi     | Hinta         |
|--------------------|--------------------|-----------|---------------|
| Päätykehikko       | 400 (S) x 2000 (K) | 830895-49 | <b>79,68</b>  |
| Taso + kannattimet | 1000 x 400         | 852231-49 | <b>34,95</b>  |
| Vinotukiristikko   | 1000               | 852176-49 | <b>14,14</b>  |
| Reikälevy          | 983 (L) x 500 (K)  | 852145-07 | <b>64,04</b>  |
| Kaappi             | 1030 x 430 x 2010  | C34407000 | <b>828,23</b> |



Teollisuushylly-järjestelmä soveltuu hyvin ESD-tiloihin!



## SEINÄKISKOHYLLYT

Varastotila voidaan toteuttaa monella eri tapaa. Seinäkiskohyllyillä hyödynnetään pienenkin tilan säilytyskapasiteetti maksimaalisesti. Meiltä saat yksilöllisen ja kokonaisvaltaisen palvelun varaston suunnittelusta asennukseen.



### Helppo asentaa

Säilytysjärjestelmän saa asennettua helposti vaakakiskon avulla suoraan seinään. Hyllyjärjestelmä on muokattavissa ja laajennettavissa täysin muuttuvien tarpeiden mukaan.

Varastoratkaisut suunnitellaan jokaiseen tilaan parhaiten soveltuvaksi.

### Paljon lisävarusteita

Säilytysjärjestelmän voi varustella käyttötarkoituksen mukaan esimerkiksi hyllyillä ja reikätaustoilla.

**KEVYT LÄPIVIRTAUSHYLLY**

Hyllyjen rakenne on modulaarinen, joten on mahdollista toteuttaa täysin asiakkaan tarpeen mukainen ratkaisu muiden varastokalusteiden tapaan. Kevyet läpivirtaushyllyt soveltuvat laatikko- ja yksittäistuotekeräilyyn. Hyllyt saa joko kiinteänä tai lukittavilla pyörillä varustettuna. Liitettävissä myös olemassaoleviin hyllyrakenteisiin.



Kasten-läpivirtaushylly kokoonpanossa tarkoittaa pienempää askelmäärää. Osat saadaan järkevasti kokoonpanoon ilman turhaa pakkaamista ja ne pysyvät järjestyksessä ollen hyvin tarjolla.

**LÄPIVIRTAUSTASOT KUORMALAVAHYLLYSTÖÖN**

Läpivirtaustasot yksi- tai kaksipuoleiseen kuormalavahyllyyn. Voidaan lisätä myös olemassa olevaan hyllyyn. Lisävarusteena väljikakajat.

| Tuote                                | Mitat mm    | Koodi  | Hinta           |
|--------------------------------------|-------------|--------|-----------------|
| Suora keräilytaso, 8 rullarataparia  | 2750 x 1304 | 002781 | <b>733,76</b>   |
| Suora keräilytaso, 8 rullarataparia  | 2750 x 2536 | 002780 | <b>1.035,82</b> |
| Suora keräilytaso, 12 rullarataparia | 3600 x 1304 | 002783 | <b>1.077,36</b> |
| Suora keräilytaso, 12 rullarataparia | 3600 x 2536 | 002782 | <b>1.503,26</b> |







**700 KG**  
KANTAVUUS

- Helposti muokattavissa eri kokoisille laatikoille ja komponenteille, rullakko-tasot säädettävissä ilman työkaluja.
- Laaja varusteluosien ja lisätarvikkeiden valikoima
- Muunna ergonomiseksi työpisteeksi lisäämällä hylly, valaisin tai varrellisia varusteluosia
- Lisää säilytystilaa helposti laajentamalla läpivirtaushyllyä sivu- tai takajatkkeilla. Jatkeita lisätessä läpivirtaushyllyn perus-osaa ei tarvitse säätää.

## FIFO LÄPIVIRTAUS- JA SÄILYTYSHYLLY

Fifo on joustava läpivirtaushylly ja säilytysratkaisu, jolla tuot komponentit ja tavarat tuotanto-, kokoonpano- tai pakkaustyöpisteeseen yhteyteen. Tarvitavat osat ovat helposti saatavilla ja aikaa ei mene komponenttien etsimiseen tai keräämiseen, mikä tukee LEAN-toimintamallia. Hyllyjen lisävarusteisiin kuuluu reikälevytaustat ja pyöräsarjat.

| Tuote                                | Mitat (L x K x S) mm | Koodi         | Hinta           |
|--------------------------------------|----------------------|---------------|-----------------|
| M900, 3 rullakko-tasoa (1)           | 933 x 1860 x 805     | TFR900-49     | <b>1.202,34</b> |
| M900, takajatke (a)                  | 933 x 1860 x 735     | TFR900RE-49   | <b>1.089,77</b> |
| M900, sivujatke (b)                  | 933 x 1860 x 805     | TFR900SE-49   | <b>1.089,77</b> |
| M900, sivu-takajatke (c)             | 933 x 1860 x 735     | TFR900SRE-49  | <b>1.042,51</b> |
| M1350, 3 rullakko-tasoa (2)          | 1385 x 1860 x 805    | TFR1350-49    | <b>1.223,22</b> |
| M1350, takajatke (a)                 | 1385 x 1860 x 735    | TFR1350RE-49  | <b>1.106,44</b> |
| M1350, sivujatke (b)                 | 1385 x 1860 x 805    | TFR1350SE-49  | <b>1.106,44</b> |
| M1350, sivu-takajatke (c)            | 1385 x 1860 x 735    | TFR1350SRE-49 | <b>1.056,42</b> |
| M900, teräshyllyt 4 kpl (3)          | 933 x 1860 x 805     | TFR900SS-49   | <b>806,64</b>   |
| M1350, teräshyllyt 4 kpl (4)         | 1385 x 1860 x 805    | TFR1350SS-49  | <b>906,85</b>   |
| M900, pyöräsarja 4 kpl tukipalkilla  |                      | TFR900CS-41   | <b>934,06</b>   |
| M1350, pyöräsarja 4 kpl tukipalkilla |                      | TFR1359CS-41  | <b>165,22</b>   |



## RENGASHYLLY

Rengashylly on monipuolinen orsirakenteinen hylly, jota voi käyttää erilaisiin säilytystarpeisiin. Orret ja pystytolpat ovat maalattuja ja diagonaalirakenne sinkitty. Saatavana on myös sinkitty peltitaso.

| Tuote           | Väri             | Mitat mm   | Kantavuus kg   | Koodi     | Hinta       |
|-----------------|------------------|------------|----------------|-----------|-------------|
| Pylväselementti | RAL7016/sinkitty | 400 x 2000 | 2000 / välikkö | PE4002000 | <b>59,-</b> |
| Pylväselementti | RAL7016/sinkitty | 400 x 2500 | 2000 / välikkö | PE4002500 | <b>75,-</b> |
| Pylväselementti | RAL7016/sinkitty | 400 x 4000 | 2000 / välikkö | PE4003000 | <b>85,-</b> |
| Orsi            | RAL9016          | 1200       | 600 / pari     | 01200     | <b>17,-</b> |
| Orsi            | RAL9016          | 1500       | 560 / pari     | 01500     | <b>22,-</b> |
| Orsi            | RAL9016          | 1800       | 480 / pari     | 01800     | <b>27,-</b> |
| Hyllylevy       | Sinkitty         | 400 x 300  | 65             | HL400300  | <b>4,-</b>  |





## SIIDA

**SIIDA, Saamelaismuseum ja Luontokeskus Inarissa. SIIDAn nykymuodossaan oleva rakennus on valmistunut 1998. Laajennus ja perusparannus tehtiin 2020-2022.**

Tähän laajennusosan kokoelmakeskukseen toimitimme ja asensimme esineiden säilytystä varten erilaisia Kasten-kalusteita. Hankinnat kohteeseen tehtiin rakennusliikkeen kautta urakassa.

Toimitus sisälsi Kasten ulokehyllyt, P90 kuormalavahyllyt, kerroshyllyt ritilätasolla, useampaan kohtaan pientavarahyllyjä ja Kasten Compactus-siirtohyllyt. Peruskalusteita täydennettiin useilla museoesineistölle sopivilla lisävarusteella, mm. tekstiilirullatelineet ja vaateangot kerroshyllyn, ulosvedettävä taideseinä kuormalavahyllyn.

Vain pieni osa museoiden esineistöstä on näyttelyssä yleisön ihasteltavana. Suurin osa on ns. kokoelmatiloissa säilytyksessä.

Tiloihin on järjestetty oikeanlaiset ilmasto-olosuhteet kullekin esinetyypille sopivaksi, että säilyvät hyvässä kunnossa vuosisatoja eteenpäin.



Kasten-siirtohyllyt on tilaa säästävää ratkaisua.



Silkki ja raanut saatiin selkeästi säilöön tekstiilirullatelineisiin.

## KASTEN COMPACTUS -SIIRTOHYLLYSTÖ

Siirtohyllystö, jolla on viimeistelty ulkonäkö ja vankka rakenne järeämpäänkin käyttöön. Nämä hyllystöt valmistetaan aina asiakaskohtaisesti. Pyydä tarjous!



### Käyttöedut:

- Joustava mitoitus
- Käyttölaite siirrettävän kuorman mukaan
- Lukitusmahdollisuus

## VOIT HYÖDYNTÄÄ MONIN ERI TAVOIN



**Perinteinen hyllystö**  
100 hyllymetriä

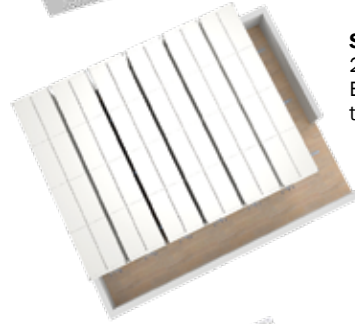

**Siirtohyllystö**  
200 m hyllymetriä  
Enemmän hyllymetrejä samassa tilassa



**Siirtohyllystö**  
100 hyllymetriä  
Saman verran hyllymetrejä kuin perinteisessä hyllykössä, mutta pienemmässä tilassa.



## MYYMÄLÄKALUSTE- JÄRJESTELMÄ referenssi



### TAVO OY

TAVO on ripeä ja palveleva raskaan kaluston varaosatoimittaja. Laajalla tuotevalikoimalla sekä laadukkaalla ja asiantuntevalla palvelulla autamme asiakkaitamme pitämään pyörät pyörimässä.

Tavo Oy kehitti myymälöiden visuaalisuutta ja toiminnallisuutta. Myymälöissä haluttiin tuoda esille yrityksen brändin värimaailmaa, joka oli helppo toteuttaa myymäläkaluksien monipuolisen RAL -värivalikoiman ansiosta. Yrityksen oman värimaailman käyttö tekee ympäri Suomen olevien myymälöiden ilmeistä yhteneväisen, mutta myös yritykselle yksilöidyn.

Myymäläkaluksien laaja lisä- ja varusteluosa valikoima mahdollistaa myös moninaisten nimikkeiden esittelyn. Tavo myymälöiden suunnitteluvaiheessa otettiin huomioon, että pienet pohjamuutokset ja varusteluosien lisäykset jo valmiisiin myymälöihin onnistuvat helposti ja nopeasti ilman työkaluja. Tämä takaa myös hyllyjen monipuolisen ja pitkäikäisen käytön tuoterepertuaalista riippumatta.



Myymälähyllyjen päätykehikot mahdollistavat tuotteiden esittelyn myös käytäväpaikoilla.



Vinohyllyissä lankajakajat ja -etureunat tuovat järjestelmällisyyttä sekä helpottavat tuotteiden osastointia hyllyissä.

## MYYMÄLÄKALUSTE- JÄRJESTELMÄ referenssi



Myyjämme antaa apua ideointiin ja suunnitteluun.

### MELTEX OY

Meltex Oy toimii valtakunnallisesti rakennustarvikkealan tukkukauppana teollisuudelle, ammattirakentajille ja jälleenmyyjille. Tuotevalikoima kattaa maanrakennus-, LVI-tarvike- sekä rakennustarvikkealan tuotteet laajasti ja monipuolisesti.

Meltex Oy:n Oulun toimipisteen voimakas kasvu vaati kokonaan uusien toimitilojen suunnittelun ja rakentamisen. Uudet nykyaikaiset toimitilat valmistuivat Kempeleen Zateelliitin yritysalueelle. Kohteeseen toimitettiin ja asennettiin Kasten Optim myymäläkalusteet, Kasten P90 kuormalavahyllyt, Kasten S90 pientavarahyllyt sekä raskaat ulokehyllyt.

Hyllyjen suunnittelussa otettiin huomioon myös yrityksen brändivärit, jotka näkyvät mm. lavahyllyjen vaakapalkkien väriyksessä. Optim myymälähyllyt ovat hyvin muunneltavissa asiakkaan tarpeen mukaisesti. Myymälähyllyihin suunniteltiin osaksi lankakorit, joihin voidaan sijoittaa mm. erikokoisia LVI-ilmasointiputkien osia. Myymälähyllyjen pätyihin sekä hyllyjen väleihin asennettiin reikälevyt, joihin voidaan mm. R-piikeillä asettaa pienempiä tuotteita esille. Pitkän tavaravarastointiin asennettiin ulokehyllyt sekä listahyllyt.

"Vanhan toimipisteemme hyllyjen purkaminen, uusien hyllyjen toimitus sekä asennus suoritettiin aikataulussa. Projektin aikana tullessiin muutoksiin reagoitiin myös nopeasti. Olemme erittäin tyytyväisiä lopputulokseen, kertoo Oulun toimipisteen yksikön päällikkö Joonas Halmetoja".



Katso lisää myymälään soveltuvia kalusteita sivulla 15!





## PUUMERKKI

**Puumerkki on puupohjaisten rakennustarvikkeiden ja puurakentamisen monipuolinen osaaja. Puumerkki toimii Suomessa, Virossa ja Latviassa. Suomen asiakaskuntaa palvelee 10 terminaalia.**

Puumerkin tehtyä päätöksen siirtää Lahden terminaalin toiminnot Vierumäelle tarvittiin tila- ja kustannustehokkaat ratkaisut jopa 12 metriä pitkien puutavaraniipujen varastointiin ja käsittelyyn. Varastoratkaisuksi valikoitui kaksi pressuhallia, jotka kalustettiin raskailla ulokehyllyillä. Pylväiden tuentaväli, ulokepituudet ja -kantavuudet määritettiin varastoitavien puutavaraniipujen mukaan.

Jotta käytössä olevat kuutiot saatiin mahdollisimman tehokkaaseen käyttöön, ulokehyllyt asennettiin kapealla työkäytävällä ja käsittelylaitteeksi valikoitui monitietrukki sivuohjauspyörillä.



Pisimmät ulokkeet hyllyssä ovat jopa 2,1 metriä pitkiä.



Ulokehyllyjen jalkapalkkeihin asennettiin ohjaukskot ja hyllyjen pätyihin ohjaukskaaret.



**Ota yhteyttä!**  
Autamme mielellämme suunnittelussa.

## KASTEN-ULOKEHYLLYJÄRJESTELMÄT

Kasten-ulokehyllyt, puutavarahyllyt, listahyllyt ja levytelineet on suunniteltu erityisesti pitkien erimittaisten tuotteiden varastointiin ja säilytykseen. Ne ovat loistavia säilytysratkaisuja varastoi-  
taessa mm. terästankoja, putkia, kankia, listoja, puutavaranippuja, huonekaluja ja metallilevyjä.

## SINKITYT KEVYET ULOKEHYLLYT

Kevyt ulokehylly on turvallinen varastointiratkaisu vaakasuunnassa säilytettävälle pitkille keville tuotteille, kuten puutavara, muoviputket ja listat.

Ei pituusrajoituksia tuotteille, soveltuu sisä- ja ulkotiloihin, ulokkeen pituus ja pylväiden sidosväli säädettävissä kuorman mukaan ja voit lisätä hyllyväliköitä tarvittaessa.

Vankasta sinkitystä teräksestä valmistettu kevyt ulokehylly on saatavana yksipuolisena seinää vasten asennettavana hyllystönä tai kaksipuolisena, jolloin pääsy tuotteisiin tapahtuu etu- ja takapuolelta.

Saatavana:

Ulokekantavuus 200–400 kg/uloke  
Pylväskantavuus 1000–2250 kg/toinen puoli  
Pylväskorkeudet 2000, 2500 ja 3000 mm  
Ulokepituudet 300, 400, 500 ja 600 mm



| 1-puoleinen, 2-pylvästä | Koodi  | Hinta         |
|-------------------------|--------|---------------|
| Uloke 400 mm            | 008400 | <b>659,42</b> |
| Uloke 500 mm            | 008403 | <b>696,70</b> |
| Uloke 600 mm            | 008406 | <b>727,34</b> |

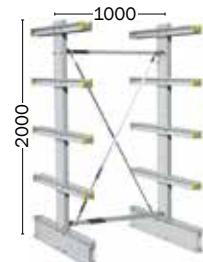

| 2-puoleinen, 2-pylvästä | Koodi  | Hinta         |
|-------------------------|--------|---------------|
| Uloke 400 mm            | 008409 | <b>845,26</b> |
| Uloke 500 mm            | 008412 | <b>894,94</b> |
| Uloke 600 mm            | 008415 | <b>944,66</b> |



| 1-puoleinen, 3-pylvästä | Koodi  | Hinta           |
|-------------------------|--------|-----------------|
| Uloke 400 mm            | 008401 | <b>980,62</b>   |
| Uloke 500 mm            | 008404 | <b>1.036,54</b> |
| Uloke 600 mm            | 008407 | <b>1.082,50</b> |

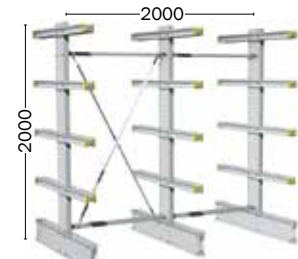

| 2-puoleinen, 3-pylvästä | Koodi  | Hinta           |
|-------------------------|--------|-----------------|
| Uloke 400 mm            | 008410 | <b>1.259,38</b> |
| Uloke 500 mm            | 008413 | <b>1.333,90</b> |
| Uloke 600 mm            | 008416 | <b>1.408,48</b> |

| Kärkitappi  | Koodi  | Hinta/kpl   |
|-------------|--------|-------------|
| 10 x 120 mm | 580230 | <b>1,25</b> |



## KESKIRASKAAT ULOKEHYLLYT

Kasten keskiraskas ulokehyllä on monipuolinen ja modulaarinen järjestelmä pitkien tavaroiden varastointiin, kun tarvitaan kevyttä ulokehyllystä parempi kantavuus tai pidempi ulokepituus. Tavara on helposti käsiteltävissä koska etupylväät eivät estä kuorman hyllyttämistä ja keräämistä.

Kasten keskiraskaassa ulokehyllässä ei ole rajoituksia tuotteiden pituudelle ja saatavissa on eri pituisia orsia, joita on helppo soveltaa erilaisiin tarpeisiin.

### SINKITTU KESKIRASKAS ULOKEHYLLY

Hyllystä on saatavilla 4 metrin pylväskorkeuteen saakka ja se on kustannustehokas tapa varastoida pitkiä, mutta suhteellisen kevyitä taakkoja.

Saatavana:

Ulokekantavuus 60 – 1195 kg  
Pylväskantavuus 720 – 4780 kg  
Pylväskorkeudet 2000 – 4000 mm  
Ulokkeen pituus 400 – 1200 mm  
Pylväsväli 500 – 1500 mm

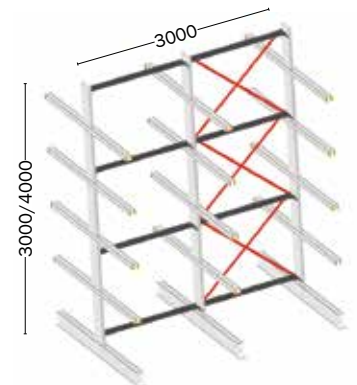
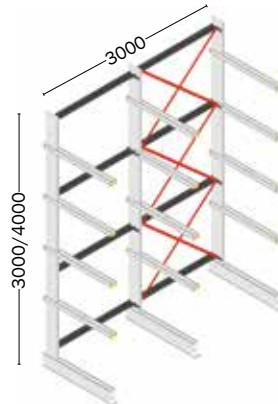

| Tuote                      | Hinta        |
|----------------------------|--------------|
| Uloke 1000 mm, 1-puoleinen | <b>56,56</b> |
| Uloke 1000 mm, 2-puoleinen | <b>89,19</b> |
| Uloke 1200 mm, 1-puoleinen | <b>61,65</b> |
| Uloke 1200 mm, 2-puoleinen | <b>99,42</b> |
| Kärkitappi 14 x 60 mm      | <b>4,76</b>  |
| Kärkitappi 14 x 115 mm     | <b>5,29</b>  |

| 1-puoleinen, 3-pylvästä  | Hinta          |
|--------------------------|----------------|
| K 3000 mm, uloke 1000 mm | <b>1851,68</b> |
| K 4000 mm, uloke 1000 mm | <b>2033,63</b> |
| K 3000 mm, uloke 1200 mm | <b>1943,03</b> |
| K 4000 mm, uloke 1200 mm | <b>2114,42</b> |

Sisältää 4 uloketasoa.

| 2-puoleinen, 3-pylvästä  | Hinta          |
|--------------------------|----------------|
| K 3000 mm, uloke 1000 mm | <b>2377,23</b> |
| K 4000 mm, uloke 1000 mm | <b>2559,17</b> |
| K 3000 mm, uloke 1200 mm | <b>2555,30</b> |
| K 4000 mm, uloke 1200 mm | <b>2737,26</b> |

Sisältää 4 uloketasoa.

### KESKIRASKAS ULOKEHYLLY K40

Saatavana:  
Ulokekantavuus alk. 350 kg  
Pylväsväli 1500 mm  
Pylväskorkeudet 3080 ja 4000 mm  
Ulokepituudet 1000 ja 1200 mm

 Otathan yhteyttä ja pyydä tarjousmyyjältämme!

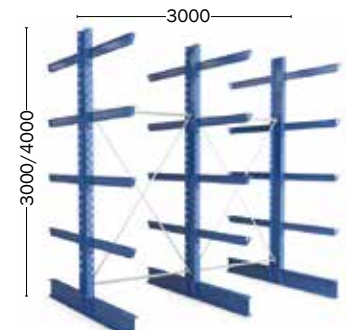
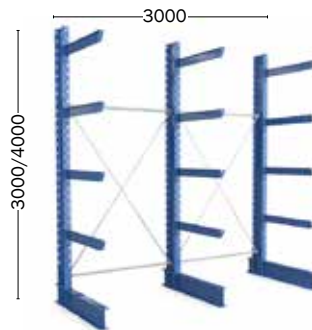

| Tuote         | Koodi  |
|---------------|--------|
| Uloke 1000 mm | 569384 |
| Uloke 1200 mm | 569387 |

Varmistin sisältyy hintaan.

| 1-puoleinen, 3-pylvästä  | Koodi  |
|--------------------------|--------|
| K 3000 mm, uloke 1000 mm | 569380 |
| K 4000 mm, uloke 1000 mm | 569382 |
| K 3000 mm, uloke 1200 mm | 569374 |
| K 4000 mm, uloke 1200 mm | 569386 |

Sisältää 4 uloketasoa.

| 2-puoleinen, 3-pylvästä  | Koodi  |
|--------------------------|--------|
| K 3000 mm, uloke 1000 mm | 569381 |
| K 4000 mm, uloke 1000 mm | 569383 |
| K 3000 mm, uloke 1200 mm | 569385 |
| K 4000 mm, uloke 1200 mm | 569377 |

Sisältää 4 uloketasoa.





Ulokehylly voidaan räätälöidä varastoitavan tavarän mukaan.  
**Pyydä tarjousta!**

## RU-ULOKEHYLLY K60

Tehokas kanki- ja putkitavarän varastointijärjestelmä. Se soveltuu yksinkertaisen ja joustavan rakenteensa ansiosta kaiken tyyppisiin työympäristöihin: käsityöpajasta massatuotantoon ja rautakaupan noutovarastosta tukkuvarastoihin. RU-ulokehylly, pulverimaalattu RAL 5015. Ulkokäytössä pintakäsittelyksi suositellaan kuumasinkitystä.

| Tuote                               | max. kantavuus kg/uloke | Koodi  |
|-------------------------------------|-------------------------|--------|
| Uloke 800 mm (IPE100)               | 1200                    | 008870 |
| Uloke 1000 mm (IPE100)              | 960                     | 008871 |
| Uloke 1000 mm (IPE120)              | 1365                    | 008875 |
| Uloke 1200 mm (IPE100)              | 800                     | 008872 |
| Uloke 1200 mm (IPE120)              | 1190                    | 008876 |
| Uloke 1500 mm (IPE120)              | 1024                    | 008877 |
| <b>pylväskorkeus/ulokepituus mm</b> |                         |        |
| Pylväs 1-puoleinen (IPE220)         | 4060 / 800              | 009009 |
| Pylväs 1-puoleinen (IPE220)         | 4060 / 1000             | 009010 |
| Pylväs 1-puoleinen (IPE220)         | 4060 / 1200             | 009011 |
| Pylväs 1-puoleinen (IPE240)         | 5080 / 1000             | 009015 |
| Pylväs 1-puoleinen (IPE240)         | 5080 / 1200             | 009016 |
| Pylväs 1-puoleinen (IPE240)         | 5080 / 1500             | 009017 |
| Pylväs 2-puoleinen (IPE220)         | 4060 / 800              | 009039 |
| Pylväs 2-puoleinen (IPE220)         | 4060 / 1000             | 009040 |
| Pylväs 2-puoleinen (IPE220)         | 4060 / 1200             | 009041 |
| Pylväs 2-puoleinen (IPE240)         | 5080 / 1000             | 009045 |
| Pylväs 2-puoleinen (IPE240)         | 5080 / 1200             | 009046 |
| Pylväs 2-puoleinen (IPE240)         | 5080 / 1500             | 009047 |
| <b>pylväskorkeus /pylväsväli mm</b> |                         |        |
| Tuenta 2-välikkää                   | 4060 / 1000             | 009133 |
| Tuenta 2-välikkää                   | 4060 / 1500             | 009149 |
| Tuenta 2-välikkää                   | 4060 / 2000             | 009157 |
| Tuenta 3-välikkää                   | 5080 / 1000             | 009166 |
| Tuenta 3-välikkää                   | 5080 / 1500             | 009182 |
| Tuenta 3-välikkää                   | 5080 / 2000             | 009190 |

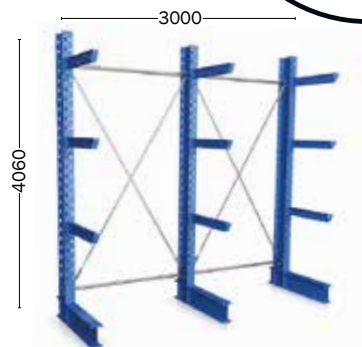

**Esimerkki 1**  
1-puoleinen, 3-pylvästä  
Jalka + 3 uloketasoa  
Korkeus 4060 mm (pylväs IPE220)

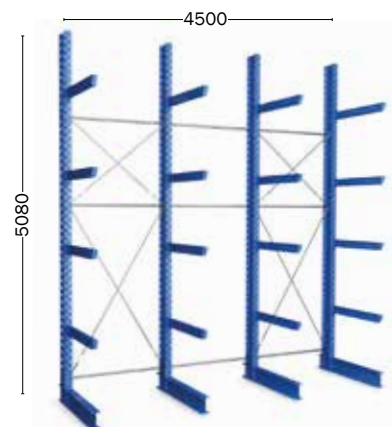

**Esimerkki 2**  
1-puoleinen, 4-pylvästä  
Jalka + 4 uloketasoa  
Korkeus 5080 mm (pylväs IPE240)

## LISÄOSAT ULOKEHYLLYIHIN

| Tuote      | Koko mm          | Koodi  |
|------------|------------------|--------|
| Kasetti    | 550 x 330 x 3500 | 568607 |
| Ulokekouru | 90 x 200 x 2500  | 008018 |
| Ulokekouru | 90 x 400 x 2500  | 008019 |
| Kärkitappi | 200              | 569081 |



**Korvaa tilauskoodin viimeinen -X haluamasi värin koodilla.**

Hyllylaatikat ja ottolaatikat saatavana näissä väreissä: Lasinkirkas, tummanharmaa, punainen ja sininen.

**HUOM! Lasinkirkas väri vaihtoehto on hieman kalliimpi. Kysy lisää myynnistä!**

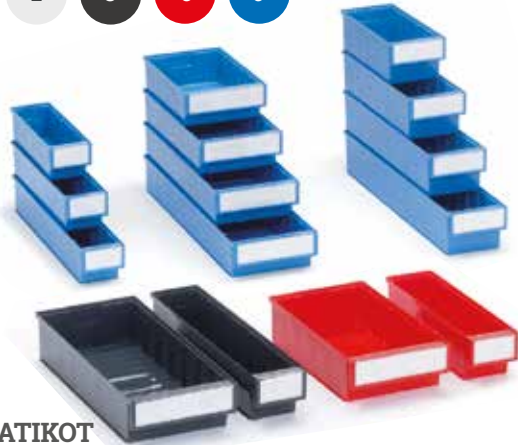

**HYLLYLAATIKOT**

Suomessa valmistetut muovilaatikat sopivat päivittäiseen käyttöön. Soveltuvat mm. myymälöihin, tuotantotiloihin ja varastoihin. Laatikat sopivat mitoitukseltaan kaikkiin vakiohyllyihin, paternostereihin ja teollisuuden työpisteiden ripustuskiskoihin. Laatikoita on 11 eri kokoa. Saman levyiset laatikat pinoutuvat tukevasti päällekkäin, vaikka laatikoiden pituus vaihtelisi. Kirkkaissa laatikoissa tavarat näkyvät ja löytyvät helposti. Raaka-aine värillisissä laatikoissa polypropeenä (PP), lämmönkesto -20-+75 °C. Kestää öljyjä, useimpia happoja ja alkaleja sekä liuottimia. Lasinkirkkaissa raaka-aine polystyreeniä (PS), lämmönkesto -40-+55 °C.

**Tutustu myös laatikoihin saataviin lisätarvikkeisiin!**

| Hylly-laatikko | Ulkomitat (S x L x K) mm | Kpl/pakk. | Koodi  | Hinta/kpl | Välilevy | Määrä/pakk. | Koodi | Hinta/kpl |
|----------------|--------------------------|-----------|--------|-----------|----------|-------------|-------|-----------|
| 3010           | 300 x 92 x 82            | 30        | 3010-X | 4,30      | D-10     | 10/120      | D-10  | 0,51      |
| 3015           | 300 x 132 x 100          | 30        | 3015-X | 5,92      | D-15     | 10/60       | D-15  | 0,69      |
| 3020           | 300 x 186 x 82           | 15        | 3020-X | 6,72      | D-20     | 10/60       | D-20  | 0,88      |
| 4010           | 400 x 92 x 82            | 30        | 4010-X | 5,24      | D-10     | 10/120      | D-10  | 0,51      |
| 4015           | 400 x 132 x 100          | 20        | 4015-X | 7,22      | D-15     | 10/60       | D-15  | 0,69      |
| 4020           | 400 x 186 x 82           | 15        | 4020-X | 7,41      | D-20     | 10/60       | D-20  | 0,88      |
| 5010           | 500 x 92 x 82            | 30        | 5010-X | 6,74      | D-10     | 10/120      | D-10  | 0,51      |
| 5015           | 500 x 132 x 100          | 20        | 5015-X | 8,55      | D-15     | 10/60       | D-15  | 0,69      |
| 5020           | 500 x 186 x 82           | 15        | 5020-X | 9,09      | D-20     | 10/60       | D-20  | 0,88      |
| 6015           | 600 x 132 x 100          | 15        | 6015-X | 9,92      | D-15     | 10/60       | D-15  | 0,69      |
| 6020           | 600 x 186 x 82           | 15        | 6020-X | 9,92      | D-20     | 10/60       | D-20  | 0,88      |

| Otto-laatikko | Ulkomitat (S x L x K) mm | Kpl/pakk. | Koodi  | Hinta/kpl | Välilevy | Määrä/pakk. | Koodi | Hinta/kpl |
|---------------|--------------------------|-----------|--------|-----------|----------|-------------|-------|-----------|
| 1015          | 165 x 105 x 75           | 60        | 1015-X | 2,09      | -        | -           | -     | -         |
| 1520          | 192 x 149 x 105          | 45        | 1520-X | 4,30      | -        | -           | -     | -         |
| 1525          | 250 x 149 x 130          | 30        | 1525-X | 6,72      | V-14     | 30/180      | V-14  | 2,72      |
| 1930          | 300 x 186 x 156          | 24        | 1930-X | 9,06      | V-19     | 24/96       | V-19  | 2,80      |
| 1940          | 400 x 186 x 156          | 24        | 1940-X | 11,87     | V-19     | 24/96       | V-19  | 2,80      |
| 1950          | 500 x 186 x 182          | 12        | 1950-X | 17,59     | V-195    | 12/96       | V-195 | 2,80      |
| 3040          | 400 x 310 x 156          | 12        | 3040-X | 15,49     | V-30     | 12/72       | V-30  | 3,36      |
| 3050          | 500 x 310 x 182          | 8         | 3050-X | 20,38     | V-30     | 12/72       | V-30  | 3,36      |



**OTTOLAATIKOT**

Laatikoita on kahdeksan eri kokoa. Saman levyiset laatikat pinoutuvat tukevasti päällekkäin, vaikka laatikoiden pituus vaihtelisi. Avoin etuosa helpottaa sisällön näkyvyyttä ja löydät oikeat tuotteet helposti ja nopeasti. Raaka-aine värillisissä laatikoissa polypropeenä (PP), lämmönkesto -20-+75 °C. Kestää öljyjä, useimpia happoja ja alkaleja sekä liuottimia. Lasinkirkkaissa raaka-aine polystyreeniä (PS), lämmönkesto -40-+55 °C.



Etiketti asetetaan suojaelevyn alle, jolloin se pysyy siistinä.

| Etiketti | Koodi | Hinta/kpl |
|----------|-------|-----------|
| Etiketti | E-10  | 0,85      |
| Etiketti | E-15  | 0,97      |
| Etiketti | E-20  | 1,01      |



Käytettäessä viivakooditarraa välilevyt käännetään, jolloin sileä pinta tulee etupinnaksi. Takaseinään käytetään irtotäytepalaa FP-6M.



## REBOX-LAATIKOT UUSIOMUOVIA

Kotimaiset Rebox-laatikot on valmistettu ympäristöystävällisestä uusiomuovista. Laatikot sopivat mitoitukseltaan kaikkiin vakiohyllyihin. Eri syvyiset, mutta saman levyiset laatikot voidaan pinota päällekkäin. Raaka-aine uusiopolypropeenaa, jonka lämmönkesto on -20 - +75 °C. Laatikot kestävät öljyä, useimpia happoja ja alkaleja sekä liuottimia. Raaka-aineesta johtuvat väriaihtelut ovat mahdollisia. Mukana isot, selkeät etiketit. Värinä harmaa. Lisävarusteena kirkkaat poikittaiset välilevyt ja pitkittäiset harmaat jakajat.

| Hyllylaatikot<br>(S x L x K) mm | Kpl/<br>pkt | Koodi    | Hinta       |
|---------------------------------|-------------|----------|-------------|
| 400 x 94 x 80                   | 40          | 6410-30R | <b>4,05</b> |
| 400 x 160 x 85                  | 40          | 6416-30R | <b>5,59</b> |
| 400 x 186 x 80                  | 20          | 6420-30R | <b>5,71</b> |
| 500 x 94 x 80                   | 20          | 6510-30R | <b>5,00</b> |
| 500 x 160 x 85                  | 20          | 6516-30R | <b>6,00</b> |
| 500 x 186 x 80                  | 20          | 6520-30R | <b>6,84</b> |

| Välilevyt<br>Määrä/pkt | Koodi | Hinta       |
|------------------------|-------|-------------|
| 10/200                 | 610   | <b>0,53</b> |
| 10/200                 | 616   | <b>0,74</b> |
| 10/100                 | 620   | <b>0,78</b> |
| 10/200                 | 610   | <b>0,53</b> |
| 10/200                 | 616   | <b>0,74</b> |
| 10/100                 | 620   | <b>0,78</b> |

| Ottolaatikot<br>(S x L x K) mm | Kpl/<br>pkt | Koodi    | Hinta        | Jakajat<br>Määrä/pkt | Koodi   | Hinta       |
|--------------------------------|-------------|----------|--------------|----------------------|---------|-------------|
| 400 x 230 x 150                | 12          | 6423-30R | <b>9,21</b>  | 12/36                | 640-30R | <b>2,22</b> |
| 500 x 230 x 150                | 12          | 6523-30R | <b>10,16</b> | 12/36                | 650-30R | <b>2,72</b> |



## VARASTOLAATIKKO

Uusiopolypropeenaa. Värinä harmaa.

| Tuote           | (S x L x K) mm  | Kpl/pkt | Koodi    | Hinta        |
|-----------------|-----------------|---------|----------|--------------|
| Varastolaatikko | 490 x 310 x 250 | 12      | 3149-30R | <b>18,18</b> |



## BIOX-HYLLYLAATIKOT

Treston BIOX -hyllylaatikko on ensimmäinen puupohjaisesta biomuovista valmistettu säilytyslaatikko teollisuuteen. Vastuullisten puupohjaisten, biomuovisten laatikoiden materiaalista yli 90 % on uusiutuvasta puusta, joka saadaan metsäteollisuuden sivuvirroista ja sertifioituista, kestävästi hoidetuista metsistä. Hyllylaatikkoon käytettävät materiaalit ovat hiilineutraaleja. Lämpötilankesto -20 °C - +75 °C.

| Hyllylaatikot<br>(S x L x K) mm | Kpl/<br>pkt | Koodi      | Hinta/<br>kpl | Välilevyt<br>Kpl/pkt | Koodi    | Hinta/<br>pkt. |
|---------------------------------|-------------|------------|---------------|----------------------|----------|----------------|
| 300 x 92 x 82                   | 30          | 3010-7BIOX | <b>9,20</b>   | 10                   | D-10BIOX | <b>11,98</b>   |
| 400 x 92 x 82                   | 30          | 4010-7BIOX | <b>10,85</b>  | 10                   | D-20BIOX | <b>21,72</b>   |
| 500 x 92 x 82                   | 30          | 5010-7BIOX | <b>14,05</b>  |                      |          |                |
| 300 x 186 x 82                  | 15          | 3020-7BIOX | <b>13,99</b>  |                      |          |                |
| 400 x 186 x 82                  | 15          | 4020-7BIOX | <b>15,59</b>  |                      |          |                |
| 500 x 186 x 82                  | 15          | 5020-7BIOX | <b>19,30</b>  |                      |          |                |



**Hyllylaatikoita saatavana näissä väreissä.**

Lasinkirkas, tummanharmaa, punainen ja sininen.

-1

-3

-5

-6

**HYLLYLAATIKOSTOT**

Pientavaran tehokkaaseen varastointiin. Laatikostoja voi kiinnittää ruuveilla seinälle, pinota lattialle päällekkäin tai koota pyörivään telineeseen. Sisältää vaaleanharmaaksi pulverimaalattun teräskehikon, muovilaatikot ja etiketit suojaletyineen. Saatavilla kaksi syvyyttä, 300 ja 400 mm. Kirkkaat laatikot ovat polystyreeniä (PS). Siniset, punaiset ja harmaat laatikot polypropeenä (PP), poikkeuksena mallin 4040 laatikot, jotka ovat värillistä polystyreeniä (HIPS). Lisätarvikkeena poikittaiset välilyt ja pyörivät telineet.

| Sarja 300           | Kehikon koko (S x L x K) mm | Koodi | Hinta         | Välilytyn koodi | Määrä/pakkaus | Hinta       |
|---------------------|-----------------------------|-------|---------------|-----------------|---------------|-------------|
| 3010, 16 laatikkoa  | 300 x 400 x 395             | 1630  | <b>135,00</b> | D-10            | 10/120        | <b>0,51</b> |
| 3020, 8 laatikkoa   | 300 x 400 x 395             | 0830  | <b>119,00</b> | D-20            | 10/60         | <b>0,88</b> |
| <b>Sarja 400</b>    |                             |       |               |                 |               |             |
| 4010, 16 laatikkoa  | 400 x 400 x 395             | 1640  | <b>159,00</b> | D-10            | 10/120        | <b>0,51</b> |
| 4020, 8 laatikkoa   | 400 x 400 x 395             | 0840  | <b>135,00</b> | D-20            | 10/60         | <b>0,88</b> |
| Lukituslanki, 8 kpl |                             | A-605 | <b>50,18</b>  |                 |               |             |

**HUOM!** Lasinkirkas väri vaihtoehto on hieman kalliimpi. Kysy lisää myynnistä!

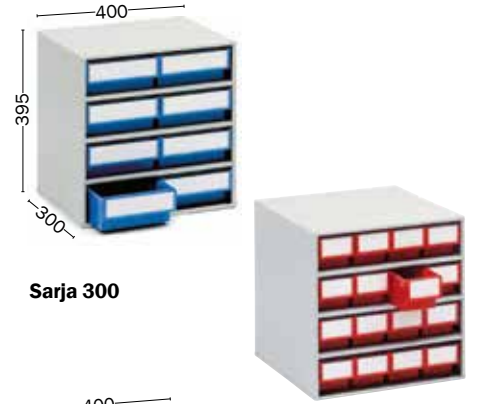
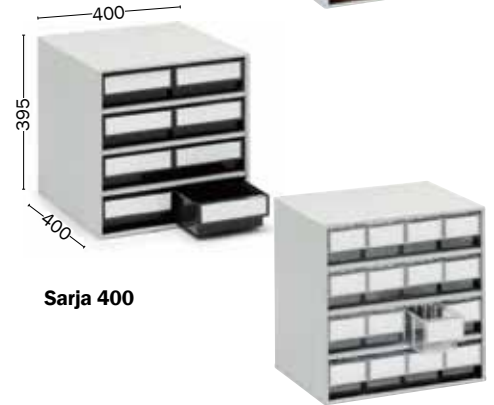
**Sarja 300****Sarja 400**

**800 KG**  
KANTAVUUS

**PYÖRIVÄ TELINE HYLLYLAATIKOSTOLLE**

Vapaasti lattialla seisova, pyörivä säilytysjärjestelmä, jossa paikat 16 hyllylaatikostolle. Telineen hintaan ei sisälly laatikoita, vaan ne tulee tilata erikseen. Telineessä voi enimmillään olla 1792 erillistä säilytyslokeroa ja tilaa tarvitaan vain 0,64 m<sup>2</sup>. Helppo koota ilman työkaluja.

| Tuote                 | (S x L x K) mm   | Kpl/pkt | Koodi  | Hinta         |
|-----------------------|------------------|---------|--------|---------------|
| Pyörivä teline 16-300 | 700 x 700 x 1680 | 1       | 16-300 | <b>550,00</b> |
| Pyörivä teline 16-400 | 800 x 800 x 1680 | 1       | 16-400 | <b>595,00</b> |



**Hyllylaatikoita saatavana näissä väreissä:**  
Tummanharmaa, punainen ja sininen.

-3

-5

-6

Hinta  
**416,-**



**350 KG**  
KANTAVUUS



**300 KG**  
KANTAVUUS

Hinta  
**525,-**



### LAATIKKOTELINEET

Tehokas säilytysjärjestelmä päivittäiseen käyttöön, kun pienosia joudutaan hakemaan usein. Kaksi erilaista telineettä. Laatikot ovat 20 asteen kulmassa, jolloin tuotteet ovat hyvin näkyvillä. Laatikot tilataan erikseen. Laatikkokiskon kantavuus 50 kg / vaunun 350 kg.

| Tuote                        | (S x L x K) mm   | Koodi   | Hinta         |
|------------------------------|------------------|---------|---------------|
| Teline BR-2530, 6 kannatinp. | 500 x 990 x 1540 | BR-2530 | <b>415,91</b> |
| Teline BR-4050, 7 kannatinp. | 600 x 990 x 1670 | BR-4050 | <b>415,91</b> |

**EI SISÄLLÄ LAATIKOITA!**

### LAATIKKOVAUNU

Siirrettävä kaksipuolinen pientavaravaunu teollisuuden ja korjaamojen tarvikkeiden säilyttämiseen. Laatikkokiskon kantavuus 50 kg / vaunun 300 kg. Alataso terästä, 100 mm pyörät, joista kahdessa jarrut. **Huom! Ottolaatikat tilataan erikseen.**

| Tuote                           | (S x L x K) mm   | Koodi   | Hinta         |
|---------------------------------|------------------|---------|---------------|
| Telinevaunu BT-170B, 2-puolinen | 715 x 780 x 1630 | BT-170B | <b>525,00</b> |

### ISOT HYLLYLAATIKOSTOT

Monipuolinen säilytysjärjestelmä. Tilaa jopa 336 eri tuotenimikkeelle. Sisältää harmaaksi pulverimaalattun teräskehikon, laatikot, etiketit suojalevyineen ja säätötassut. Takastopparit estävät laatikoiden putoamisen. Laatikkohyllyn kokonaiskantavuus on 240 kg ja hyllyn 30 kg. Laatikoiden vakioväreinä punainen ja sininen, lisäksi saatavana harmaa. Laatikostot voidaan varustaa Ø 100 mm pyöräsarjalla, jonka kantavuus on 150 kg.

| Tuote  | (S x L x K) mm  | Koodi | Hinta         |
|--|-----------------|-------|---------------|
| 2440, 24 kpl hyllylaatikkoa 4020                     | 410 x 605 x 870 | 2440  | <b>498,00</b> |
| 4840, 48 kpl hyllylaatikkoa 4010                     | 410 x 605 x 870 | 4840  | <b>565,00</b> |
| Pyöräsarja PS-LH, sis. 4 pyörää Ø 100 mm, 2 jarrulla |                 | PS-LH | <b>109,34</b> |
| Lukitusankasarja, 8 sankaa                           |                 | A-605 | <b>50,18</b>  |



**Laatikosto 2440**  
Välilevyt D-20, pakkaus 10/100 kpl



**Laatikosto 3640**  
Välilevyt D-10 ja D-20



**Laatikosto 4840**  
Välilevyt D-10, pakkaus 10/100 kpl



### PIENTAVARALAATIKOSTOT

Laadukkaat kotimaiset pientavaralaatikostot ammattikäyttöön. Laatikostoja voi pitää pöydän päällä, kiinnittää ruuveilla seinälle, pinota pyöriviin telineisiin tai laatikostotelineisiin. Kehikko on muotoiltua polypropeenia, hyllyt sinkittyä teräslevyä, laatikot lasinkirkasta polystyreeniä. Sarjan 290 laatikoston mitat (S x L x K): 180 x 310 x 290 mm. Sarjan 550 laatikoston mitat (S x L x K): 180 x 310 x 550 mm. Molemmissa sarjoissa on seitsemän erilaista laatikostoa.

#### Sarja 290

| Laatikkotyyppi          | Laatikon mitat (S x L x K) mm | Koodi | Hinta        |
|-------------------------|-------------------------------|-------|--------------|
| 290, 30 laatikkoa, L-00 | 175 x 55 x 37                 | 290   | <b>41,76</b> |
| 291, 24 laatikkoa, L-01 | 175 x 69 x 37                 | 291   | <b>41,76</b> |
| 292, 12 laatikkoa, L-02 | 175 x 138 x 37                | 292   | <b>41,76</b> |
| 294, 12 laatikkoa, L-04 | 175 x 92 x 59                 | 294   | <b>38,41</b> |
| 296, 4 laatikkoa, L-06  | 175 x 277 x 59                | 296   | <b>38,41</b> |

| Poikittaiset välilevyt | Määrä/pakkaus | Hinta       |
|------------------------|---------------|-------------|
| V-00                   | 10/600        | <b>0,24</b> |
| V-01                   | 10/450        | <b>0,25</b> |
| V-02                   | 10/200        | <b>0,29</b> |
| V-04                   | 10/200        | <b>0,29</b> |
| V-06                   | 10/150        | <b>0,66</b> |
| V-07                   | 10/200        | <b>0,51</b> |

| Pitkittäiset välilevyt | Määrä/pakkaus | Hinta       |
|------------------------|---------------|-------------|
| V-012                  | 10/200        | <b>0,43</b> |
| V-012                  | 10/200        | <b>0,43</b> |
| V-0456                 | 10/300        | <b>0,44</b> |
| V-0456                 | 10/300        | <b>0,44</b> |
| V-078                  | 10/150        | <b>0,53</b> |
| V-012                  | 10/200        | <b>0,43</b> |
| V-0456                 | 10/300        | <b>0,44</b> |
| V-0456                 | 10/300        | <b>0,44</b> |



#### Sarja 550

| Laatikkotyyppi           | Laatikon mitat (S x L x K) mm | Koodi | Hinta        |
|--------------------------|-------------------------------|-------|--------------|
| 550, 60 laatikkoa, L-00  | 175 x 55 x 37                 | 550   | <b>74,72</b> |
| 551, 48 laatikkoa, L-01  | 175 x 69 x 37                 | 551   | <b>74,72</b> |
| 552, 24 laatikkoa, L-02  | 175 x 138 x 37                | 552   | <b>74,72</b> |
| 554, 24 laatikkoa, L-04  | 175 x 92 x 59                 | 554   | <b>67,09</b> |
| 556, 8 laatikkoa, L-06   | 175 x 277 x 59                | 556   | <b>67,09</b> |
| 557, 12 laatikkoa, L-07  | 175 x 138 x 81                | 557   | <b>67,09</b> |
| 550C, 24 laatikkoa, L-01 | 175 x 69 x 37                 | 550C  | <b>74,74</b> |
| 6 laatikkoa, L-04        | 175 x 92 x 59                 |       |              |
| 2 laatikkoa, L-06        | 175 x 277 x 59                |       |              |

| Poikittaiset välilevyt | Määrä/pakkaus | Hinta       |
|------------------------|---------------|-------------|
| V-00                   | 10/600        | <b>0,24</b> |
| V-01                   | 10/450        | <b>0,25</b> |
| V-02                   | 10/200        | <b>0,29</b> |
| V-04                   | 10/200        | <b>0,29</b> |
| V-06                   | 10/150        | <b>0,66</b> |
| V-07                   | 10/200        | <b>0,51</b> |
| V-01                   | 10/450        | <b>0,25</b> |
| V-04                   | 10/200        | <b>0,29</b> |
| V-06                   | 10/150        | <b>0,66</b> |

| Pitkittäiset välilevyt | Määrä/pakkaus | Hinta       |
|------------------------|---------------|-------------|
| V-012                  | 10/200        | <b>0,43</b> |
| V-012                  | 10/200        | <b>0,43</b> |
| V-0456                 | 10/300        | <b>0,44</b> |
| V-0456                 | 10/300        | <b>0,44</b> |
| V-078                  | 10/150        | <b>0,53</b> |
| V-012                  | 10/200        | <b>0,43</b> |
| V-0456                 | 10/300        | <b>0,44</b> |
| V-0456                 | 10/300        | <b>0,44</b> |

**400 KG**  
KANTAVUUS

### PYÖRIVÄ LAATIKOSTOTELINE

Pyörivään lattiatelineeseen sopii 12 vapaasti valittavaa 550-sarjan laatikostoa, jotka tilataan erikseen. Katso laatikostot sivulta 56. Telineen laakeroitu jalusta pyörii herkästi ja telinettä on kevyt käsitellä.

| Tuote                      | (S x L x K) mm   | Koodi   | Hinta         |
|----------------------------|------------------|---------|---------------|
| Pyörivä teline 12-550 (1.) | 500 x 500 x 1730 | 12-550  | <b>256,52</b> |
| Vaunu (2.)                 | 780 x 715 x 1600 | BT-550B | <b>385,00</b> |

**Pyörivä pöytäteline PTP-5**  
Kahdelle sarjan 290- tai 550-pientavaralaatikostolle.



1.



Alkaen  
**14,90**Hinta  
**29,-****KULJETUS- JA VARASTOLAATIKOT**

Ympäristöstävällisestä HDPE-uusi muovista valmistetut muovilaatikat. Soveltuvat kuljetuksiin sekä säilytykseen tuotannossa ja varastoissa. Pinoutuvat päällekkäin ja tyhjinä tilaa säästävästi sisäkkäin. Pyöreät kulmat. Kaikilla sivuilla kädensijat.

| Tuote/tilavuus l       | Ulkomitat (P x L x K) | Koodi       | Hinta        |
|------------------------|-----------------------|-------------|--------------|
| Harmaa laatikko/52 l   | 600 x 400 x 300       | 2000-230-32 | <b>14,90</b> |
| Punainen laatikko/52 l | 600 x 400 x 300       | 2000-230-50 | <b>16,70</b> |
| Harmaa kansi           |                       | 2001-230    | <b>13,00</b> |

**MUUTTOLAATIKKO PINONTAKAHOILLA**

Suuret muoviset muuttolaatikat, joissa metalliset pinoamiskahvat. Laatikat pinoutuvat kätevästi kuormattuina ja pinoutuvat tyhjinä sisäkkäin. Ulkomitat: 640 (P) x 440 (L) x 310 (K) mm.

| Tuote/tilavuus l | (P x L x K) mm  | Koodi    | Hinta        |
|------------------|-----------------|----------|--------------|
| Laatikko/70 l    | 640 x 440 x 310 | 2005-230 | <b>29,00</b> |

Alkaen  
**9,90**Alkaen  
**13,40****MUOVISET EURO-LAATIKOT**

Tummanharmaat elintarvikemuovista valmistetut Euro-laatikat. Edullinen ja kestävä muovilaatikko sopii kaikkiin kuljetuksiin ja varastointiin. Pinoutuu päällekkäin. Saatavilla myös kannet.

| Tuote/tilavuus l   | Ulkomitat (P x L x K) mm | Koodi    | Hinta        |
|--------------------|--------------------------|----------|--------------|
| Laatikko/12 l (1.) | 400 x 300 x 120          | 2222-230 | <b>9,90</b>  |
| Laatikko/22 l (2.) | 400 x 300 x 230          | 2010-230 | <b>12,50</b> |
| Laatikko/25 l (3.) | 600 x 400 x 150          | 2011-230 | <b>16,00</b> |
| Laatikko/40 l (4.) | 600 x 400 x 230          | 2012-230 | <b>19,90</b> |
| Kansi              | 400 x 300                | 2020-230 | <b>12,50</b> |
| Kansi              | 600 x 400                | 2021-230 | <b>16,50</b> |

**EURO-LAATIKOT**

Edullinen ja kestävä harmaa muovilaatikko sopii kaikkiin kuljetuksiin ja varastointiin. Useita eri kokoja, kantoaukolla tai ilman. Pinoutuu päällekkäin. Saatavilla myös kannet.

| Tuote         | Ulkomitat (P x L x K) mm | Koodi      | Hinta        |
|---------------|--------------------------|------------|--------------|
| Umpinainen    | 400 x 300 x 145          | 6468001502 | <b>13,42</b> |
| Umpinainen    | 400 x 300 x 230          | 6469001502 | <b>15,35</b> |
| Umpinainen    | 600 x 400 x 75           | 6497000502 | <b>15,03</b> |
| Umpinainen    | 600 x 400 x 100          | 6470750502 | <b>13,20</b> |
| Kantoaukoilla | 600 x 400 x 145          | 6472750502 | <b>18,47</b> |
| Kantoaukoilla | 600 x 400 x 230          | 6479750502 | <b>23,64</b> |
| Kantoaukoilla | 600 x 400 x 280          | 6476750502 | <b>25,05</b> |
| Umpinainen    | 800 x 400 x 200          | 6488005502 | <b>32,08</b> |
| Kantoaukoilla | 800 x 600 x 200          | 6489750502 | <b>47,95</b> |
| Kantoaukoilla | 800 x 600 x 300          | 6491750502 | <b>53,55</b> |
| Kantoaukoilla | 800 x 600 x 415          | 6440750502 | <b>80,67</b> |



### SMARTSTORE-SÄILYTYSLAATIKOT

### ISKUNKESTÄVÄT SMARTSTORE PRO -LAATIKOT

Läpinäkyvät säilytyslaatikot sopivat niin varastoon kuin konttoriinkin. Laaja ja monipuolinen valikoima. Valmistettu elintarvikehyväksytystä, kierrätettävästä muovista. Lujat sulkijat pitävät kannen tiukasti kiinni. Laatikot pinoutuvat sisäkkäin ja kannen kanssa päällekkäin. Suurissa 35 litran ja 70 litran SmartStore-laatikoissa on pyörät alla. Lämpötilankesto -40 °C – +120 °C. Säilytyslaatikoilla on 10 vuoden takuu.

Mustat, kestävä ja tukevat säilytyslaatikot järeään käyttöön. Laatikko kestää niin iskuja kuin suuria lämpötilan vaihteluita. Sopii esimerkiksi painavien ja terävien esineiden säilytykseen. Laatikot pinoutuvat sisäkkäin ja kannen kanssa tukevasti päällekkäin. Elintarvikekelpoinen. Lämpötilankesto -40 °C – +100 °C. Tuotteella on 10 vuoden takuu.

| Tuote/tilavuus l              | Mitat (P x L x K) mm | Pakkauksen koko | Koodi    | Hinta/kpl    |
|-------------------------------|----------------------|-----------------|----------|--------------|
| Laatikko/1 l                  | 210 x 170 x 60       | 10              | 4001-230 | <b>2,35</b>  |
| Laatikko/2 l                  | 210 x 170 x 110      | 10              | 4002-230 | <b>2,65</b>  |
| Laatikko/3 l                  | 210 x 170 x 150      | 10              | 4003-230 | <b>3,10</b>  |
| Laatikko/8 l (1.)             | 340 x 250 x 160      | 10              | 4004-230 | <b>5,70</b>  |
| Laatikko/14 l (2.)            | 400 x 300 x 190      | 10              | 4005-230 | <b>7,50</b>  |
| Laatikko/32 l (3.)            | 500 x 390 x 260      | 6               | 4006-230 | <b>13,80</b> |
| Laatikko/52 l                 | 500 x 390 x 410      | 3               | 4008-230 | <b>19,50</b> |
| Laatikko/70 l (pyörillä) (4.) | 720 x 400 x 380      | 4               | 4009-230 | <b>27,20</b> |

| Tuote/tilavuus l | Mitat (P x L x K) mm | Koodi    | Hinta        |
|------------------|----------------------|----------|--------------|
| Laatikko/15 l    | 400 x 300 x 190      | 4021-230 | <b>10,90</b> |
| Laatikko/31 l    | 500 x 390 x 260      | 4022-230 | <b>20,00</b> |
| Laatikko/45 l    | 590 x 390 x 340      | 4023-230 | <b>27,20</b> |



### INTEGRA-LAATIKOT

### MAGNUM OPTIMUM

Taittokannella varustetut Integra-kuljetuslaatikot sopivat hyvin yritysten ja osastojen väliin kuljetuksiin. Voidaan pinota sisäkkäin. Laatikoiden päissä on puskurit, joten laatikot eivät jumiudu toisiinsa. Pohja suunniteltu toimimaan kuljettimissa. Kanteen kiinnitettävällä sinetillä varmistat, että sisältö saapuu perille koskemattomana. Väri sininen. Sinetit myydään 100 kpl erissä.

Kokoontaitettuna säästää 65% tilaa. Magnumin saa erilaisin ovin ja alustaversioin.

| Tuote/paino             | Tilavuus l | Mitat (P x L x K) mm | Koodi    | Hinta        |
|-------------------------|------------|----------------------|----------|--------------|
| Laatikko/1,7 kg         | 25         | 400 x 300 x 300      | 2201-230 | <b>30,50</b> |
| Laatikko/3,6 kg         | 64         | 600 x 400 x 350      | 2202-230 | <b>55,50</b> |
| Sinetit (100 kpl pussi) | 100        |                      | 2023-230 | <b>25,00</b> |

| Tuote                       | Mitat (P x L x K) mm | Koodi      | Hinta        |
|-----------------------------|----------------------|------------|--------------|
| 2 jalkal. 2 jalat 2 luukkua | 1200 x 800 x 958     | 2500461502 | <b>440,-</b> |
| 2 jalkal. 2 jalat 2 luukkua | 1200 x 1000 x 975    | 2549461502 | <b>490,-</b> |



Hinta  
**350,-**



Alkaen  
**285,-**



## AKKULAATIKKO

Mekaanisesti ja kemiallisesti, myös happoja kestävä muovilaatikat akkujen ja materiaalien käsittelyyn. 610 l laatikko 3 trukkipalalla. Maksimikuorma 600 kg. Sopii monipuolisesti myös muihin käyttötarkoituksiin. Erillinen kansi akkulaatikkoon. Mitat: 1215 x 1015 x 60 mm.

| Tuote               | Mitat (P x L x K) mm | Koodi     | Hinta        |
|---------------------|----------------------|-----------|--------------|
| Akkulaatikko, 610 l | 1200 x 1000 x 740    | BBGRA-610 | <b>350,-</b> |
| Akkulaatikon kansi  | 1215 x 1015 x 60     | BBGRA-LID | <b>103,-</b> |

## BIG BOX -AKKULAATIKOT

Suorat, sileät kaksinkertaiset seinämät. Laatikat on helppo pinota. Lisävarusteena avattava luukku, pyörät, jalkalaudat, kannet sekä hanat ja tulpat.

| Big Box -laatikko    | Tilavuus l | Mitat (P x L x K) mm | Koodi      | Hinta        |
|----------------------|------------|----------------------|------------|--------------|
| Umpinainen, jaloilla | 535        | 1200 x 800 x 760     | 4403100554 | <b>285,-</b> |
| Pyörillä             | 535        | 1200 x 800 x 915     | 4403105554 | <b>580,-</b> |
| Luukulla             | 535        | 1200 x 800 x 760     | 4403150554 | <b>285,-</b> |
| Umpinainen jalkal.   | 535        | 1200 x 800 x 790     | 4403300554 | <b>285,-</b> |
| Umpinainen, jaloilla | 670        | 1200 x 1000 x 760    | 4401100554 | <b>285,-</b> |
| Umpinainen, pyörillä | 670        | 1200 x 1000 x 915    | 4401105554 | <b>490,-</b> |
| Luukulla             | 670        | 1200 x 1000 x 760    | 4401150554 | <b>335,-</b> |
| Umpinainen, jalkal.  | 670        | 1200 x 1000 x 790    | 4401300554 | <b>335,-</b> |
| Reijitetty, jalkal   | 670        | 1200 x 1000 x 790    | 4401600554 | <b>350,-</b> |
| Kansi, harmaa        |            |                      | 4409820502 | <b>60,-</b>  |
| Kansi, harmaa        |            |                      | 4410820502 | <b>70,-</b>  |



1.



2.



3.

Otathan yhteyttä,  
niin etsimme sinun  
käyttötarpeeseesi  
sopivan muovilavan!

## MUOVILAVAT

Muovilavoja eri käyttötarpeisiin. Muovilavat ovat kosteutta kestäviä ja soveltuvat siten monenlaisiin olosuhteisiin. Kokoja ja malleja on runsaasti. Kysy lisää!

| Tuote                             | Mitat (P x L x K) mm | Koodi   | Hinta       |
|-----------------------------------|----------------------|---------|-------------|
| Kevytlava, 9 jalkaa (1.)          | 1200 x 800 x 130     | 5591510 | <b>35,-</b> |
| Kevytlava, 9 jalkaa               | 1200 x 1000 x 130    | 5592500 | <b>37,-</b> |
| Myymäälä-/teholava, 4 jalkaa (2.) | 600 x 400 x 140      | 1850006 | <b>16,-</b> |
| Vahva lava, 3 jalkal. (3.)        | 1200 x 800 x 150     | 1876002 | <b>97,-</b> |



## KEMPOWER OY

Kempower on suomalainen yritys, joka valmistaa ja tarjoaa sähköajoneuvojen pikalatauslaitteita ja -ratkaisuja nopeasti kasvaville markkinoille. Yritys suunnittelee, valmistaa ja myy DC-pikalatauslaitteita, -ratkaisuja ja -palveluita, jotka on tarkoitettu sähköajoneuvoille, kuten henkilö- ja hyötyajoneuvoille, liikkuville työkoneille sekä sähköaluksille ja -veneille.

Uuden tuotantolaitoksen myötä Kempower tarvitsi kalusteita ja laitteita, jotka täyttävät yrityksen tarkat tuotantovaatimukset ja tukevat työn tehokkuutta sekä ergonomiaa.

Yritykselle toimitettiin muun muassa Kastenin varastokalusteita, Erikkilän nostolaitteita, Trestonin työpistekalusteita sekä Axelenin konesuojaverkkoja. Kaikki tuotteet on valittu ja mitoitettu Kempowerin tarpeiden ja vaatimusten mukaisesti. Kalusteet on myös maalattu yrityksen brändiväreillä, mustaksi ja oranssiksi, mikä korostaa yhtenäistä ilmettä ja antaa tiloille tunnistettavan ja viimeistellyn ulkoasun



## TEKNOWARE

**Teknoware suunnittelee ja valmistaa korkealaatuisia valaistusratkaisuja julkisen liikenteen ajoneuvoihin sekä turvalaistujärjestelmiä kiinteistöihin ja huipuristeilijoihin.**

Teknowaren kokoonpanotyöpisteet suunniteltiin ergonomia huomioon ottaen. Kokoonpanoon tulevat osat siirretään räätälöidystä vaunusta rullaradan päälle, jossa ne liikkuvat kevyesti.

Työpisteiden runkona on käytetty vakiotuotteita, joihin on räätälöity sopivat lisäosat kokoonpantavien tuotteiden mukaan. Tarkkuutta vaativiin työvaiheisiin on myös raskaisiin työpisteisiin toteutettu sähköinen korkeudensäätö.

Raskaiden osien käsittelyyn on käytetty keventimiä ja alipainetarraimia.

Kalusteet on valittu ja räätälöinnit toteutettu niin, että kalustus joustaa tuotevalikoiman kehityksessä ja muuttuessa.



Raskaskin työpiste sääty sähköisesti.



Herkkien sähkökomponenttien käsittelyyn valittiin ESD-kalusteet.



Laatikoille räätälöitiin sopiva vaunu.

## KEVYT TYÖPÖYTÄ TP

Kotimainen TP-työpöytä sopii varusteluosilla täydennettynä mitä moninaisimpiin tehtäviin. Pöydässä on 650 – 900 mm:n portaaton korkeudensäätö, joten soveltuu sekä istuma-, että seisomatyöhön. Työpöytäyhdistelmät ovat helposti purettavissa ja koottavissa uuteen muotoon. Vaaleanharmaa (RAL 7035) teräsrunko, tasot vaaleanharmaata matalapainelaminaattia. Pöydän kantavuus mallista riippuen 150 tai 300 kg tasaista kuormaa.

68



| Tuote       | Tason mitat mm | Kantavuus kg | Koodi | Hinta         |
|-------------|----------------|--------------|-------|---------------|
| Työpöytä TP | 500 x 700      | 150          | TP507 | <b>319,61</b> |
|             | 500 x 1000     | 150          | TP510 | <b>351,04</b> |
|             | 500 x 1500     | 150          | TP515 | <b>415,66</b> |
|             | 700 x 1000     | 300          | TP710 | <b>372,02</b> |
|             | 700 x 1200     | 300          | TP712 | <b>398,21</b> |
|             | 700 x 1500     | 300          | TP715 | <b>422,64</b> |
|             | 700 x 1800     | 300          | TP718 | <b>454,11</b> |
|             | 900 x 1500     | 300          | TP915 | <b>462,83</b> |
|             | 900 x 1800     | 300          | TP918 | <b>501,27</b> |

| Varusteluosat TP-pöytiin           | Koodi     | Hinta         |
|------------------------------------|-----------|---------------|
| Kiinnityskehikko 1200 mm           | TPK12-49  | <b>75,01</b>  |
| Kiinnityskehikko 1500 mm           | TPK15-49  | <b>76,64</b>  |
| Kiinnityskehikko 1800 mm           | TPK18-49  | <b>100,84</b> |
| Säätöputki 996 mm                  | 860367-49 | <b>59,63</b>  |
| Säätöputki 1359 mm                 | 860024-49 | <b>60,91</b>  |
| Säätöputki 1582 mm                 | 860025-49 | <b>78,83</b>  |
| Valaisin/kevenninteline 2 x 750 mm | 91849006P | <b>258,70</b> |
| Valaisin/kevenninteline 1 x 900 mm | 91849007P | <b>216,51</b> |
| Valaisin/kevenninteline 2 x 900 mm | 91849008P | <b>261,34</b> |

**Huom!** Metallilaatikot LMC ja 45 ovat yhteensopivia TP-pöydän kanssa, tuotetiedot sivulla 78.

## ESIMERKKEJÄ VARUSTELLUISTA TP-PÖYDISTÄ

| Tuote   | Mitat mm        | Koodi      | Hinta         |
|---|-----------------|------------|---------------|
| Työpöytä TP   | 700 x 1500      | TP715      | <b>422,64</b> |
| Kiinnityskehikko  | 1500            | TPK15-49   | <b>76,64</b>  |
|   |                 | 90349002P  | <b>354,85</b> |
| Valaisin/kevenninteline   | 2 x 750         | 91849006P  | <b>258,70</b> |
| Treston NaturLite Led 1200 valaisin                               |                 | TNL1200    | <b>555,39</b> |
| Kallistettava ylähylly  | 717 x 300       | TSM7503-49 | <b>138,39</b> |
| Tarvikelokero hyllyn alle   | 220 x 300       | ABTTS3-41  | <b>62,96</b>  |
| Alataso   | 1380 x 500      | AT 150TPH  | <b>269,31</b> |
| Reikätausta, sininen  | 718x 1003       | 861514-07  | <b>104,70</b> |
| Alumiininen laatikkolista säätöputkiin                            | 736 x 55 x 75   | BP750C     | <b>65,12</b>  |
| Ottolaatikko, punainen  | 149 x 192 x 105 | 1520-5     | <b>4,30</b>   |
| Ottolaatikko, sininen   | 149 x 192 x 105 | 1520-6     | <b>4,30</b>   |
| Reikälevykaappi   | 720 x 255 x 900 | 852629-07  | <b>393,15</b> |
| Laatikosto 45/14-1  | 450 x 520x 140  | 60349001   | <b>298,79</b> |
| Pistorasiapaneeli 468, 6 x Schuko, 2 x USB-A, kytkin merkivalolla |                 | TPR4-001   | <b>166,88</b> |

| Tuote  | Mitat mm        | Koodi      | Hinta         |
|--|-----------------|------------|---------------|
| Työpöytä TP  | 700 x 1800      | TP718      | <b>454,11</b> |
| Kiinnityskehikko                                       | 1800            | TPK18-49   | <b>100,84</b> |
|  |                 | 90449002P  | <b>364,34</b> |
| Valaisin/kevenninteline                                | 2 x 900         | 91849008P  | <b>261,34</b> |
| Treston NaturLite Led 1200 valaisin                    |                 | TNL1200    | <b>555,39</b> |
| LCD-näytön kannatin nivelvarrella                      |                 | 93049002P  | <b>259,10</b> |
| Laiteteline nivelvarrella                              | 500 x 250 x 125 | 92849002P  | <b>315,98</b> |
| Reikätausta, harmaa                                    | 878 x 389       | 861516-49  | <b>65,72</b>  |
| Kierrätysmateriaalisäiliö                              | 530 x 280 x 585 | PRMB       | <b>137,16</b> |
| Rullakannatin säätöputkille                            | 900             | 890548-49P | <b>68,28</b>  |
| Kallistettava ylähylly                                 | 870 x 300       | TSM9003-49 | <b>146,77</b> |
| Hyllyn jakajakaari setti 4 kpl (ylähyllyyn)            | 300 x 400       | PDH300-49  | <b>96,45</b>  |
| Alumiininen laatikkolista säätöputkiin                 | 889 x 55 x 75   | BP900C     | <b>72,79</b>  |
| Teräksinen apuhylly A5 laatikkolistaan                 | 159 x 254 x 50  | ASSA5      | <b>61,60</b>  |
| Teräksinen apuhylly A4 laatikkolistaan                 | 217x 298 x 50   | ASSA4      | <b>68,15</b>  |
| Ulosvedettävä tulostinhylly                            | 500 x 510 x 515 | PSP50      | <b>251,61</b> |
| Pakkauksmateriaalihylly                                | 870 x 600       | SPM900-49  | <b>97,09</b>  |
| Säädettävä kiinnitysarra työtason alle (SPM-hyllyyn)   |                 | SPMAF-49   | <b>131,74</b> |
| Hyllyn jakajakaari setti 4 kpl (SPM-hyllyyn)           |                 | PDH600     | <b>102,74</b> |
| Pistorasiapaneeli 836, 6 x Schuko, katkaisija, 2 x USB |                 | TPR9-001   | <b>208,93</b> |



## KEVYT TYÖPÖYTÄ TPH

Kuten TP-pöytä, mutta varustettu pystyprofiileilla ja hyllytasolla. Hyllyn syvyys 310 mm, korkeus portaattomasti säädettävissä 1080–1550 mm. Pöydässä on 650 – 900 mm:n portaaton korkeudensäätö, joten soveltuu sekä istuma-, että seisomatyöhön. Vaaleanharmaa (RAL 7035) teräsrunko, tasot vaaleanharmaata matalapainelaminaattia. Pöydän kantavuus mallista riippuen 150 tai 300 kg tasaista kuormaa.

| Tuote        | Tason mitat mm | Kantavuus kg | Koodi  | Hinta         |
|--------------|----------------|--------------|--------|---------------|
| Työpöytä TPH | 700 x 1200     | 300          | TPH712 | <b>637,48</b> |
|              | 700 x 1500     | 300          | TPH715 | <b>677,64</b> |
|              | 700 x 1800     | 300          | TPH718 | <b>749,26</b> |
|              | 900 x 1500     | 300          | TPH915 | <b>742,29</b> |
|              | 900 x 1800     | 300          | TPH918 | <b>787,67</b> |

| Varusteluosat TPH-pöytiin  | Mitat mm   | Sopivuus    | Koodi    | Hinta         |
|--|------------|-------------|----------|---------------|
| Teräshylly TH  | 145 x 1119 | TPH 712     | TH120    | <b>74,60</b>  |
| Teräshylly TH  | 145 x 1419 | TPH 715/915 | TH150    | <b>78,86</b>  |
| Teräshylly TH  | 145 x 1719 | TPH 718/918 | TH180    | <b>87,38</b>  |
| Laatikkoprofiili BP  | 1115       | TPH 712     | BP120    | <b>72,74</b>  |
| Laatikkoprofiili BP  | 1415       | TPH 715/915 | BP150    | <b>81,86</b>  |
| Laatikkoprofiili BP  | 1715       | TPH 718/918 | BP180    | <b>87,94</b>  |
| Säätöhylly SH  | 310 x 1500 | TPH 715/915 | SH150    | <b>183,47</b> |
| Säätöhylly SH  | 310 x 1800 | TPH 718/918 | SH180    | <b>193,95</b> |
| Reikälevy RL   | 1115 x 750 | TPH 712     | RL120    | <b>211,95</b> |
| Reikälevy RL   | 1415 x 750 | TPH 715/915 | RL150    | <b>227,46</b> |
| Reikälevy RL   | 1715 x 750 | TPH 718/918 | RL180    | <b>272,28</b> |
| RK 1 kiinnikesarja   |            |             | RK1      | <b>42,80</b>  |
| Työkalu- ja valaisinteline KT                                      | 1200       | TPH 712     | KT120    | <b>197,10</b> |
| Työkalu- ja valaisinteline KT                                      | 1500       | TPH 715/915 | KT150    | <b>201,29</b> |
| Työkalu- ja valaisinteline KT                                      | 1800       | TPH 718/918 | KT180    | <b>207,58</b> |
| Pistorasiapaneeli 468, 6 x Schuko, 2 x USB-A, kytkin merkkivalolla |            |             | TPR4-001 | <b>166,88</b> |
| Pistorasiapaneeli 683, 10 x Schuko, katkaisija                     |            |             | TPR7-038 | <b>215,94</b> |

**Huom!** Metallilaatikkotost LMC ja 45 ovat yhteensopivia TPH-pöydän kanssa, tuotetiedot sivulla 78.



## ESIMERKKEJÄ VARUSTELLUISTA TP-PÖYDISTÄ

| Tuote                             | Mitat mm   | Koodi  | Hinta         |
|-----------------------------------|------------|--------|---------------|
| Työpöytä TPH                      | 700 x 1200 | TPH712 | <b>637,48</b> |
| Työkalu- ja valaisinteline KT     | 1200       | KT120  | <b>197,10</b> |
| Treston IntoLite Led 850 valaisin | 850        | TIL850 | <b>251,64</b> |
| Reikälevy RL                      | 1115 x 750 | RL120  | <b>211,95</b> |
| RK 1 kiinnikesarja                |            | RK1    | <b>42,80</b>  |

| Tuote                               | Mitat mm        | Koodi     | Hinta         |
|-------------------------------------|-----------------|-----------|---------------|
| Työpöytä TPH                        | 700 x 1800      | TPH718    | <b>749,26</b> |
| Työkalu- ja valaisinteline KT       | 1800            | KT180     | <b>207,58</b> |
| Jakajakaari setti 5kpl              | 310 x 400       | PDH       | <b>125,27</b> |
| Kääntövarsi ja taso                 | 460 x 210       | CKV400    | <b>228,55</b> |
| Laatikkohylly EPL                   | 455 x 200       | EPL       | <b>120,88</b> |
| Reikälevy RL                        | 1715 x 750      | RL180     | <b>272,28</b> |
| RK 1 kiinnikesarja                  |                 | RK1       | <b>42,80</b>  |
| LCD-näytön kannatin reikälevyyn     | 120 x 38 x 150  | 890715-49 | <b>64,76</b>  |
| Laatikosto 45/26-1                  | 450 x 520 x 260 | 60449001  | <b>497,98</b> |
| Treston NaturLite Led 1200 valaisin | 1200            | TNL1200   | <b>555,39</b> |

**Huom!** TP-pöydän kanssa yhteensopiva siirrettävä apupöytä SAP. Katso sivulta 82.



**1000 KG**  
KANTAVUUS

## RTP RASKAS TYÖPÖYTÄ

Tukeva työpöytä korjaamo- ja konepajoihin, auto- ja konekorjaamoihin, huoltoyksiköihin ja haastaviin ympäristöihin. Säädettävät jalat max. korkeus 750 - 1000 mm. Työpöydän kantavuus 1000 kg (pyörillä 550 kg).

Alla esitellyt työpisteet ovat valmiita yhdistelmiä, ja kussakin taulukossa luetellut osat sisältyvät työpisteen hintaan.

70

**Huom!** Sarjan 55 metallilaatikot ovat yhteensopivia RTP-pöydän kanssa, tuotetiedot sivulla 78.



**Huoltotyöpiste 1** (1500 x 750 mm)

| Tuote                   | Koodi     | Hinta         |
|-------------------------|-----------|---------------|
| Työpistekokonaisuus     | C13041110 | <b>998,87</b> |
| Sisältää:               |           |               |
| - Alataso               | 92449014  |               |
| - Huojuntatuki          | 836451-49 |               |
| - Kiinteä H-jalka 2 kpl | 836303-49 |               |
| - Laatikosto 55/13-1    | 61007001  |               |
| - Terästaso 1,5 mm      | 836721-74 |               |



**Huoltotyöpiste 2** (1500 x 750 mm)

| Tuote                                   | Koodi     | Hinta           |
|---|-----------|-----------------|
| Työpistekokonaisuus                     | C13041141 | <b>1.563,13</b> |
| Sisältää:                               |           |                 |
| - Kiinteä H-jalka 2 kpl                 | 836303-49 |                 |
| - Terästaso 1,5 mm                      | 836721-74 |                 |
| - Kiinnityskehikko                      | 860375-49 |                 |
| - Säästöputki 3 kpl                     | 860024-49 |                 |
| - Reikätausta 2 kpl                     | 861514-07 |                 |
| - Valaisin- ja kevenninteline 91849006P |           |                 |
| - IntoLite Led 850 valaisin TIL850      |           |                 |



**Raskas työpöytä teollisuuteen** (2000 x 750 mm)

| Tuote                | Koodi     | Hinta           |
|----------------------|-----------|-----------------|
| Työpistekokonaisuus  | C13041504 | <b>1.557,98</b> |
| Sisältää:            |           |                 |
| - Kiinteä H-jalka    | 836303-49 |                 |
| - Terästaso 1,5 mm   | 836736-74 |                 |
| - Laatikosto 55/66-4 | 61207204  |                 |



**Raskas työpöytä teollisuuteen** (1500 x 750 mm)

| Tuote                | Koodi     | Hinta           |
|----------------------|-----------|-----------------|
| Työpistekokonaisuus  | C13041503 | <b>1.510,01</b> |
| Sisältää:            |           |                 |
| - Kiinteä H-jalka    | 836303-49 |                 |
| - Terästaso 1,5 mm   | 836721-74 |                 |
| - Laatikosto 55/66-4 | 61207204  |                 |



**Korjaamo työpiste 3** (1500 x 750 mm)

| Tuote                   | Koodi     | Hinta         |
|-------------------------|-----------|---------------|
| Työpistekokonaisuus     | C13041508 | <b>991,39</b> |
| Sisältää:               |           |               |
| - Kiinteä H-jalka 2 kpl | 836303-49 |               |
| - Terästaso 1,5 mm      | 836721-74 |               |
| - Kiinnityskehikko      | 860375-49 |               |
| - Säästöputki 3 kpl     | 860367-49 |               |
| - Reikätausta 2 kpl     | 861512-07 |               |



**Asentajan työpiste 2** (1500 x 750 mm)

| Tuote                   | Koodi     | Hinta           |
|-------------------------|-----------|-----------------|
| Työpistekokonaisuus     | C13041517 | <b>2.374,60</b> |
| Sisältää:               |           |                 |
| - Kiinteä H-jalka 2 kpl | 836303-49 |                 |
| - Terästaso 1,5 mm      | 836721-74 |                 |
| - Kiinnityskehikko      | 860375-49 |                 |
| - Säästöputki 3 kpl     | 860024-49 |                 |
| - Reikätausta           | 861514-07 |                 |
| - Reikälevykaappi       | 852629-49 |                 |
| - Laatikosto 55/66-2    | 61249202  |                 |



**Korjaamo työpiste 2** (1500 x 750 mm)

| Tuote                    | Koodi     | Hinta           |
|--------------------------|-----------|-----------------|
| Työpistekokonaisuus      | C13041314 | <b>1.648,45</b> |
| Sisältää:                |           |                 |
| - Säädettävä jalka 2 kpl | 836664-49 |                 |
| - Terästaso 1,5 mm       | 836721-74 |                 |
| - Kiinnityskehikko       | 860375-49 |                 |
| - Säästöputki 3 kpl      | 860367-49 |                 |
| - Reikätausta 2 kpl      | 861512-07 |                 |
| - Laatikosto 55/37-1     | 61149001  |                 |



**Huoltotyöpiste pyörillä** (1000 x 750 mm)

| Tuote                                  | Koodi     | Hinta           |
|--|-----------|-----------------|
| Työpistekokonaisuus                    | C13041522 | <b>1.156,25</b> |
| Sisältää:                              |           |                 |
| - Säädettävä jalka pyörälaipalla 2 kpl | 836029-49 |                 |
| - Terästaso 1,5 mm                     | 836720-74 |                 |
| - Kiinnityskehikko                     | 852693-49 |                 |
| - Säästöputki 2 kpl                    | 860367-49 |                 |
| - Reikätausta                          | 861538-49 |                 |
| - Kääntöpyörä jarrulla                 | 1987      |                 |
| - Pyörien kiinnitysarja                | 1988      |                 |

**550 KG**  
KANTAVUUS

## HEVI TEOLLISUUSPÖYTÄ

Käyttäjätasavälinen teollisuuden yleispöytä, kevyempiin huolto- ja korjaamoympäristöihin. Kantavuus 550 kg.

Teollisuuspöydän leveys 1500 tai 2000, syvyys 630 mm. Korkeus säädettävissä 695-995 mm 25 mm jaolla.

**Huom!** Sarjan 45 metallilaatikkotot ovat yhteensopivia HEVI-pöydän kanssa, tuotetiedot sivulla 78.



HEVI Teollisuuspöytä (1500 x 630 mm)

| Tuote                | Koodi     | Hinta         |
|----------------------|-----------|---------------|
| HEVI Teollisuuspöytä | HWB15063S | <b>511,61</b> |



71



HEVI Teollisuuspöytä (2000 x 630 mm)

| Tuote                | Koodi     | Hinta         |
|----------------------|-----------|---------------|
| HEVI Teollisuuspöytä | HWB20063S | <b>601,77</b> |



Kevyt korjaamotyöpiste 1 (1500 x 630 mm)

| Tuote                  | Koodi      | Hinta         |
|------------------------|------------|---------------|
| Työpistekokonaisuus    | HWB15S-002 | <b>833,47</b> |
| Sisältää:              |            |               |
| - HEVI Teollisuuspöytä | HWB15063S  |               |
| - Säätöputki 3 kpl     | 860367-49  |               |
| - Reikätausta 2 kpl    | 861512-49  |               |



Kevyt korjaamotyöpiste 2 (1500 x 630 mm)

| Tuote                  | Koodi      | Hinta           |
|------------------------|------------|-----------------|
| Työpistekokonaisuus    | HWB15S-003 | <b>1.336,69</b> |
| Sisältää:              |            |                 |
| - HEVI Teollisuuspöytä | HWB15063S  |                 |
| - Säätöputki 3 kpl     | 860367-49  |                 |
| - Reikätausta 2 kpl    | 861512-49  |                 |
| - Laatikosto 45/26-1   | 60449001   |                 |



Kevyt huoltotyöpiste 1 (1500 x 630 mm)

| Tuote                                       | Koodi        | Hinta           |
|---|--------------|-----------------|
| Työpistekokonaisuus                         | HWB15S-004   | <b>1.666,94</b> |
| Sisältää:                                   |              |                 |
| - HEVI Teollisuuspöytä yhdellä jalkaparilla | HWB15063S-SL |                 |
| - Säätöputki 3 kpl                          | 860024-49    |                 |
| - Reikätausta 2 kpl                         | 861514-49    |                 |
| - Laatikosto 45/66-3                        | 60749203     |                 |



Kevyt huoltotyöpiste 2 (2000 x 630 mm)

| Tuote                                       | Koodi        | Hinta           |
|---|--------------|-----------------|
| Työpistekokonaisuus                         | HWB20S-001   | <b>1.839,92</b> |
| Sisältää:                                   |              |                 |
| - HEVI Teollisuuspöytä yhdellä jalkaparilla | HWB15063S-SL |                 |
| - Säätöputki 3 kpl                          | 860024-49    |                 |
| - Reikätausta 2 kpl                         | 861535-49    |                 |
| - Laatikosto 45/66-3                        | 60749203     |                 |



Kevyt huoltotyöpiste 3 (2000 x 630 mm)

| Tuote                                       | Koodi        | Hinta           |
|---|--------------|-----------------|
| Työpistekokonaisuus                         | HWB15S-003   | <b>1.336,69</b> |
| Sisältää:                                   |              |                 |
| - HEVI Teollisuuspöytä yhdellä jalkaparilla | HWB15063S-SL |                 |
| - Säätöputki 3 kpl                          | 860024-49    |                 |
| - Reikätausta 2 kpl                         | 861535-49    |                 |
| - Laatikosto 45/26-1 2 kpl                  | 60449001     |                 |



72



Saatavana  
myös  
pyörillä!

## RTP RASKAS TYÖPÖYTÄ

| RTP Raskas työpöytä                    | Mitat (L x S) mm | Koodi      | Hinta  |
|--|------------------|------------|--------|
| Terästasolla ja säädettävillä jaloilla | 1500 x 750       | C13041101P | 650,00 |

### Jalat RTP-pöytään

| Tuote                                    | Korkeus mm* | Koodi      | Hinta  |
|--|-------------|------------|--------|
| Säädettävä H-jalka (1 kpl)               |             | 836 664-49 | 117,42 |
| Kiinteä H-jalka (1 kpl)                  |             | 836 303-49 | 87,80  |
| Säädettävä H-jalka pyörälaipalla (1 kpl) |             | 836 029-49 | 134,02 |
| Kääntyvä pyörä jarrulla ** (1 kpl)       |             | 1987       | 79,68  |
| Kiinteä pyörä** (1kpl)                   |             | 1988       | 47,18  |

\*Korkeus ilman pöytätasoa (sisältäen Ø100 mm pyörät).

\*\* Kantavuus: 1000/1500 mm leveät pöydät 500 kg, 2000/2250 mm leveät pöydät 300 kg.

### Pöytätasot RTP-pöytään

Teräs- ja muovitasoissa kierremuhvit jalkojen ja laatikostojen kiinnitystä varten. Tasojen sisusta vaneria ja lastulevyä.



#### Terästaso 1,5 mm

Tason paksuus 50 mm. Terästaso 1,5 mm. Pulverimaalattu tummanharmaa. Päätilystat sinistä muovia.



#### Terästaso 3,0 mm

Tason paksuus 50 mm. Terästaso 3,0 mm, Pulverimaalattu tummanharmaa. Päätilystat sinistä muovia.



#### Muovitaso, teräsreunat

Tason paksuus 50 mm. PVC-muovitaso – pinta harmaata muovia, etureunassa sinkitty teräslista.

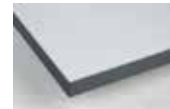

#### Muovitaso muovireuna

Tason paksuus 50 mm. PVC-muovitaso – pinta harmaa, reunalistat sinistä muovia.

| (L x S) mm | Koodi     | Hinta  |
|------------|-----------|--------|
| 1000 x 750 | 836720-74 | 304,03 |
| 1500 x 750 | 836721-74 | 335,48 |
| 2000 x 750 | 836736-74 | 428,79 |
| 2250 x 750 | 836722-74 | 481,21 |

| (L x S) mm | Koodi     | Hinta  |
|------------|-----------|--------|
| 1000 x 750 | 852652-74 | 492,74 |
| 1500 x 750 | 852653-74 | 503,23 |
| 2000 x 750 | 852654-74 | 712,90 |
| 2250 x 750 | 852649-74 | 723,39 |

| (L x S) mm | Koodi     | Hinta  |
|------------|-----------|--------|
| 1000 x 750 | 836723-79 | 310,32 |
| 1500 x 750 | 836724-79 | 351,21 |
| 2000 x 750 | 836728-79 | 518,95 |
| 2250 x 750 | 836725-79 | 518,95 |

| (L x S) mm | Koodi     | Hinta  |
|------------|-----------|--------|
| 1000 x 750 | 836729-79 | 345,97 |
| 1500 x 750 | 836726-79 | 345,97 |
| 2000 x 750 | 836730-79 | 482,26 |
| 2250 x 750 | 836727-79 | 487,50 |



### Huojuntatuki RTP-pöytään

Huojuntatukea käytetään RTP-pöydän vakauttamiseen. Huojuntatuki on välttämätön, mikäli pöytä koostuu vain jaloista ja tasosta.

| Tuote        | Leveys mm | Koodi      | Hinta |
|--------------|-----------|------------|-------|
| Huojuntatuki | 1000-1500 | 852 694-49 | 39,82 |
| Huojuntatuki | 1500-2250 | 836 451-49 | 65,49 |

### Alataso RTP-pöytään

RTP-työpöytä voidaan varustaa alatasolla. Alatasot sisältävät vierintäesteen.

| Tuote             | Koko L x S mm | Kantavuus kg | Koodi      | Hinta  |
|-------------------|---------------|--------------|------------|--------|
| Alataso 1000, RTP | 870 x 648     | 200          | 836 664-49 | 117,42 |
| Alataso 1500, RTP | 1370 x 648    | 200          | 836 303-49 | 87,80  |
| Alataso 2000, RTP | 1870 x 648    | 100          | 836 029-49 | 134,02 |
| Alataso 2250, RTP | 2120 x 648    | 100          | 1987       | 79,68  |

### Kiinnityskehikko RTP-pöytään

Säätöputket tai säätöputkimoduuli kiinnitetään Workshop-pöytiin aina kiinnityskehikon avulla. Korvaa huojuntatuon.

| Leveys mm | Koodi      | Hinta  |
|-----------|------------|--------|
| 1000      | 852 693-49 | 138,51 |
| 1500      | 860 375-49 | 157,26 |
| 2000      | 860 725-49 | 199,19 |
| 2250      | 860 376-49 | 204,44 |





Alkaen  
**1.675,-****300 KG**  
KANTAVUUS**TEOLLISUUS SÄHKÖPÖYTÄ, 300 KG**

Sähköpöytä, joka on kehitetty teollisuuden, tuotekehityksen ja varastojen tarpeisiin. Korkeudensäätö kahdella sähkömoottorilla. Korkeudensäätö välillä 715 – 1115 mm. Pöytälevy 24 mm paksua vaaleanharmaata korkeapainelaminaattia. Pöydän voi täydentää valmiilla, erikseen myytävällä varustesetillä. Toimitetaan osina.

| Tuote          | Mitat (L x S) mm | Koodi    | Hinta          |
|----------------|------------------|----------|----------------|
| Sähköpöytä     | 1500 x 800       | 6005-401 | <b>1.675,-</b> |
| Sähköpöytä     | 2000 x 800       | 6006-401 | <b>1.725,-</b> |
| ESD sähköpöytä | 1500 x 800       | 6005-310 | <b>1.875,-</b> |
| ESD sähköpöytä | 2000 x 800       | 6006-310 | <b>1.999,-</b> |

73

**Varustelupaketit**

Kaksi erilaista valmista pakettia. Asennuspaketti sisältää kaikki kuvassa näkyvät lisäosat pöytään, valaisinta ja muovilaatikoita lukuunottamatta: pystyprofiilit, kiinnityskehikko, hylly, reikälevy, pistorasiapaneeli ja 2 kpl laatikkokiskoja. Ergonomiseen pakkausstepakettiin sisältyy: pystyprofiilit, kiinnityskehikko, 2 hyllyä, 5 kpl hyllynjakajia ja paperirullateline.

| Tuote                          | Mitat (L) mm      | Koodi    | Hinta        |
|--------------------------------|-------------------|----------|--------------|
| Asennuspaketti                 | 1500 mm pöytään   | 6015-401 | <b>595,-</b> |
| Asennuspaketti (1.)            | 2000 mm pöytään   | 6016-401 | <b>659,-</b> |
| Valaisin asennuspakettiin (2.) | 1357 mm           | 6100-340 | <b>289,-</b> |
| Pakkauspaketti (3.)            | 1500 mm pöytään   | 6010-401 | <b>549,-</b> |
| Pakkauspaketti                 | 2000 mm pöytään   | 6011-401 | <b>575,-</b> |
| Valaisimen kiin.tarvikkeet     | 1500 mm pakettiin | 6012-401 | <b>123,-</b> |
| Valaisimen kiin.tarvikkeet     | 1200 mm pakettiin | 6013-401 | <b>128,-</b> |

Alkaen  
**229,-****100 KG**  
KANTAVUUS**125 KG**  
KANTAVUUS**SÄÄDETTÄVÄT APUPÖYDÄT**

Apupöytä, jossa korkeus- ja kallistus on säädettävissä. Korkeus on säädettävissä kaasujousella pienessä 620 – 875 mm ja isossa 730 – 980 mm. Portaaton kallistuksensäätö pienessä 0–30° ja isossa 0–40°. Kääntyvät pyörät Ø 75 mm, kahdessa niistä on jarru.

| Tuote        | Mitat (L x S) mm | Koodi    | Hinta        |
|--------------|------------------|----------|--------------|
| Apupöytä     | 500 x 350        | 7000-102 | <b>229,-</b> |
| Apupöytä ESD | 500 x 350        | 7000-314 | <b>255,-</b> |
| Iso apupöytä | 800 x 600        | 7001-102 | <b>539,-</b> |
| Iso apupöytä | 1150 x 750       | 7002-102 | <b>655,-</b> |

Alkaen  
**497,-****400 KG**  
KANTAVUUS**APUPÖYTÄ PYÖRILLÄ**

Erittäin kestävä ja helposti liikuteltava työpiste. Tasot vaaleanharmaata 24 mm paksua korkeapainelaminaattia. Korkeussäätö välillä 800 – 1100 mm. Pyörät Ø 125 mm, kaikki kääntyviä, kahdessa jarru. Lisävarusteena alataso. Toimitetaan osina.

| Tuote    | Mitat (L x S) mm | Koodi    | Hinta        |
|----------|------------------|----------|--------------|
| Apupöytä | 1200 x 600       | 6020-401 | <b>497,-</b> |
| Apupöytä | 1500 x 600       | 6021-401 | <b>549,-</b> |
| Alataso  | 1200 x 400       | 6022-401 | <b>120,-</b> |
| Alataso  | 1500 x 400       | 6023-401 | <b>141,-</b> |

Alkaen  
**529,-****SÄHKÖPÖYTÄ, 150 KG**

Edullinen sähköpöytä kevyisiin kokoonpano- ja pakkaustyöpisteisiin. Pöytälevy 25 mm paksua matalapainelaminaattia. Kaksi nostomoottoria. Korkeudensäätö välillä 620 – 1120 mm. Pöydässä neljä muistipaikkaa esimerkiksi eri työntekijöiden työskentelykorkeuksien tallentamiseksi. Toimitetaan osina.

| Tuote      | Mitat (L x S) mm | Koodi    | Hinta        |
|------------|------------------|----------|--------------|
| Sähköpöytä | 1200 x 700       | 0160-401 | <b>529,-</b> |
| Sähköpöytä | 1500 x 700       | 0161-401 | <b>555,-</b> |
| Sähköpöytä | 1800 x 700       | 0162-401 | <b>585,-</b> |



**400 KG**  
KANTAVUUS

### CONCEPT-SÄHKÖPÖYTÄ, 400 KG

Ergonominen työpöytä muokkautuu joustavasti teollisuuden tarpeisiin. Saatavilla on useita pöytäkokoja ja kokoonpanovaihtoehtoja. Soveltuu erityisen hyvin pakkausympäristöihin, teollisuuden kokoonpanoon, laadunvalvontaan, ylellisyustuotteiden valmistukseen, lääkinnällisten laitteiden valmistukseen ja puhdistiloihin. Saatavana monipuolisilla lisävarusteilla. Pöydän säätöväli 700 - 1100 mm, säätönopeus 13 mm / sekunti.

**Akkupaketti BSC001 soveltuu Concept- ja TED-pöytiin**



74

#### Pöytätasot Concept-pöytään

Vaaleanharmaata korkeapainelaminaattia. Reunalistat muovia. Tason paksuus 25 mm.

| Tuote              | Koko L x S mm | Koodi       | Hinta         |
|--------------------|---------------|-------------|---------------|
| Concept-pöytätaaso | 1000 x 600    | TT10060-HPL | <b>135,13</b> |
| Concept-pöytätaaso | 1000 x 750    | TT10075-HPL | <b>150,23</b> |
| Concept-pöytätaaso | 1200 x 600    | TT12060-HPL | <b>157,91</b> |
| Concept-pöytätaaso | 1200 x 750    | TT12075-HPL | <b>171,83</b> |
| Concept-pöytätaaso | 1500 x 600    | TT15060-HPL | <b>174,16</b> |
| Concept-pöytätaaso | 1500 x 750    | TT15075-HPL | <b>204,17</b> |
| Concept-pöytätaaso | 1500 x 900    | TT15090-HPL | <b>236,97</b> |
| Concept-pöytätaaso | 1800 x 750    | TT18075-HPL | <b>236,52</b> |
| Concept-pöytätaaso | 1800 x 900    | TT18090-HPL | <b>267,85</b> |
| Concept-pöytätaaso | 2000 x 750    | TT20075-HPL | <b>258,10</b> |
| Concept-pöytätaaso | 2000 x 900    | TT20090-HPL | <b>293,38</b> |

#### Sähkösäätöinen Concept-pöytärunko

Säätönopeus 13 mm / sekunti. Kantavuus 400 kg.

| Tuote              | Koko L x S mm | Koodi       | Hinta           |
|--------------------|---------------|-------------|-----------------|
| Concept-pöytärunko | 1000 x 600    | 103 49 015P | <b>2.291,56</b> |
| Concept-pöytärunko | 1000 x 750    | 103 49 030P | <b>2.311,06</b> |
| Concept-pöytärunko | 1200 x 600    | 103 49 016P | <b>2.324,28</b> |
| Concept-pöytärunko | 1200 x 750    | 103 49 031P | <b>2.343,78</b> |
| Concept-pöytärunko | 1500 x 600    | 103 49 017P | <b>2.371,59</b> |
| Concept-pöytärunko | 1500 x 750    | 103 49 032P | <b>2.391,11</b> |
| Concept-pöytärunko | 1500 x 900    | 103 49 064P | <b>2.470,67</b> |
| Concept-pöytärunko | 1800 x 750    | 103 49 033P | <b>2.454,79</b> |
| Concept-pöytärunko | 1800 x 900    | 103 49 065P | <b>2.534,38</b> |
| Concept-pöytärunko | 2000 x 750    | 103 49 034P | <b>2.513,46</b> |
| Concept-pöytärunko | 2000 x 900    | 103 49 066P | <b>2.593,05</b> |

#### Esimerkkejä varustelluista Concept-pöydistä

| Tuote  | Mitat mm       | Koodi        | Hinta/kpl       |
|--|----------------|--------------|-----------------|
| Concept pöytärunko                                     | 1500 x 750     | 10349032P    | <b>2.391,11</b> |
| Concept-pöytätaaso                                     | 1500 x 750     | TT15075-HPL  | <b>204,17</b>   |
| Kaapelikanava  | 717 x 360      | 860044-49    | <b>114,34</b>   |
| Säätöputkimoduuli                                      | 2 x M750/1359  | UTM2X750M-49 | <b>314,45</b>   |
| Valaisin- ja kevenninteline                            | 2 x M750       | 91849006P    | <b>258,70</b>   |
| Teräshylly   | 740 x 300      | 836028-49    | <b>65,10</b>    |
| Reikätausta  | 718 x 389      | 861511-49    | <b>58,90</b>    |
| Pyörivä työkaluteline                                  | 513 x 320      | 880865-49    | <b>216,62</b>   |
| Reikätausta pyörivään työkalutelineeseen               | 470 x 300      | 860951-49    | <b>27,71</b>    |
| Laatikkolista  |                | 859151-49    | <b>31,89</b>    |
| Ottolaatikko, 7 kpl                                    | 105 x 165 x 75 | 1015-6       | <b>2,09</b>     |
| LCD-näytön kannatin nivelvarrella                      |                | 93049002P    | <b>259,10</b>   |
| Pistorasiapaneeli 683, 5 pistoketta, katkaisija, 2xUSB |                | TPR7-001     | <b>171,72</b>   |
| Treston NaturLite Led 1200 valaisin                    |                | TNL1200      | <b>555,39</b>   |



| Tuote  | Mitat mm      | Koodi        | Hinta/kpl       |
|--|---------------|--------------|-----------------|
| Concept pöytärunko                                       | 1500 x 750    | 10349032P    | <b>2.391,11</b> |
| Concept-pöytätaaso                                       | 1500 x 750    | TT15075-HPL  | <b>204,17</b>   |
| Säätöputkimoduuli  | 2 x M750/1359 | UTM2X750M-49 | <b>314,45</b>   |
| Valaisin- ja kevenninteline                              | 2 x M750      | 91849006P    | <b>258,70</b>   |
| Pyörivä työkaluteline                                    | 513 x 320     | 880865-49    | <b>216,62</b>   |
| Reikätausta pyörivään työkalutelineeseen                 | 470 x 300     | 860951-49    | <b>27,71</b>    |
| Laatikkolista, 3 kpl                                     |               | 859151-49    | <b>31,89</b>    |
| LCD-näytön kannatin nivelvarrella                        |               | 93049002P    | <b>259,10</b>   |
| Näppäin- ja hiiritaso LCD-näytön kannattimeen            | 480 x 260     | 860941-49    | <b>109,28</b>   |
| Treston pistorasiapaneeli 683, 10 pistoketta, katkaisija |               | TPR7-038     | <b>215,94</b>   |
| Reikätausta 2 kpl  | 718 x 1003    | 861511-49    | <b>58,90</b>    |
| Reikätausta 2 kpl  | 718 x 194     | 861510-49    | <b>40,07</b>    |
| Treston NaturLite Led 1200 valaisin                      |               | TNL1200      | <b>555,39</b>   |



**200 KG**  
KANTAVUUS

## TED SÄHKÖPÖYTÄ, 200 KG

Sähköpöytä TED on teollisuuden sähköpöytä laajalla korkeussäätö-alueella. Laaja ja nopea korkeussäätö sopii erityisen hyvin kevyeen kokoonpanotyöhön, pakkaamiseen ja muihin työtehtäviin missä käsiteltävien kappaleiden koko voi vaihdella pienestä suureen. Työpöytä voidaan varustella lisätarvikkeilla, mitkä edesauttavat hyvää ergonomiaa ja järjestystä sekä vapauttavat tilaa työtasolta. Monipuolisten varusteluosien ansiosta TED-sähköpöytä mukautuu helposti eri käyttötarkoituksiin. Pöydän säätöväli 630 - 1270 mm. Pöytäta-son yläpuoliset lisävarusteet enintään 80 kg.

Saatavana  
myös  
ESD-versiona!



### Varusteluosat esim. 1500 x 800 mm pöytään

| Tuote                      | Mitat mm        | Koodi     | Hinta/kpl     |
|----------------------------|-----------------|-----------|---------------|
| Säätöputkipari             | 400 (K)         | TTP400-49 | <b>191,49</b> |
| Säätöputkipari             | 790 (K)         | TTP790-49 | <b>233,12</b> |
| Säätöputkipari             | 997 (K)         | TTP990-49 | <b>242,84</b> |
| Teräshylly                 | 1490 x 300      | 890756-49 | <b>99,00</b>  |
| Reikätausta                | 1474 x 389      | 861526-49 | <b>114,10</b> |
| Valaisin teline            | 1500 (L)        | 91849006P | <b>258,70</b> |
| Säädettävä näytön kannatin |                 | TDB-49    | <b>167,74</b> |
| Päätetaso nivellarrella    |                 | 93049001P | <b>317,36</b> |
| Laatikosto                 | 300 x 454 x 150 | 859330-49 | <b>208,91</b> |
| Laatikon kiinnityssarja    |                 | 855057-49 | <b>51,37</b>  |

### TED SÄHKÖPÖYTÄ

75

| Tuote      | Mitat (L x S) mm | Koodi     | Hinta           |
|------------|------------------|-----------|-----------------|
| Sähköpöytä | 900 x 800        | TED809-41 | <b>1.207,32</b> |
| Sähköpöytä | 1100 x 800       | TED811-41 | <b>1.236,91</b> |
| Sähköpöytä | 1500 x 800       | TED815-41 | <b>1.290,69</b> |
| Sähköpöytä | 1800 x 800       | TED818-41 | <b>1.341,78</b> |

#### Huom!

Akkupaketti BSC001 soveltuu Concept- ja TED-pöytiin.



### Esimerkkejä varustelluista TED-pöydistä

| Tuote   | Mitat mm        | Koodi     | Hinta/kpl       |
|---|-----------------|-----------|-----------------|
| TED sähköpöytä  | 1500 x 800      | TED815-41 | <b>1.290,69</b> |
| Säätöputkipari  | 790 (K)         | TTP790    | <b>233,12</b>   |
| Valaisin- ja kevenninteline                                     | 1350 (L)        | 91849011P | <b>245,29</b>   |
| Treston IntoLite Led 850 valaisin                               |                 | TIL850    | <b>251,64</b>   |
| Reikätausta   | 1328x389        | 861521-49 | <b>103,79</b>   |
| Säädettävä näytön kannatin                                      |                 | TDB-49    | <b>167,74</b>   |
| Teräshylly  | 1340 x 300      | 860787-49 | <b>92,68</b>    |
| Alumiininen laatikkolista                                       | 1320 (L)        | BP1350C   | <b>86,32</b>    |
| Lisäteräshylly A5 laatikkokiskoon                               | 159 x 254 x 50  | ASSA5     | <b>61,60</b>    |
| Pistorasiapaneeli 836, 6 pistoketta, katkaisija, vikavirtasuoja |                 | TPR9-010  | <b>391,44</b>   |
| Kaareva laatikkolista   | 770 x 54        | 92949002P | <b>226,15</b>   |
| Ottolaatikko, sininen   | 105 x 165 x 75  | 1015-6    | <b>2,09</b>     |
| Laatikosto  | 300 x 454 x 150 | 859330-49 | <b>208,91</b>   |
| Laatikon kiinnityssarja   |                 | 855057-49 | <b>51,37</b>    |

| Tuote                                    | Mitat mm        | Koodi      | Hinta/kpl       |
|--|-----------------|------------|-----------------|
| TED sähköpöytä                           | 1800 x 800      | TED818-41  | <b>1.341,78</b> |
| Säätöputkipari                           | 790 (K)         | TTP790-49  | <b>233,12</b>   |
| Rullakannatin                            |                 | 859041-49P | <b>79,15</b>    |
| Rullajakajat                             |                 | RD25       | <b>57,66</b>    |
| Leikkuri                                 | 1500            | PPC150     | <b>422,91</b>   |
| Teräshylly                               | 1490 x 300      | 890756-49  | <b>99,00</b>    |
| Teräsjakajapari 300 mm hyllyihin         |                 | 010004-49  | <b>26,56</b>    |
| Valaisin- ja kevenninteline              | 1500 (L)        | 91849006P  | <b>258,70</b>   |
| Treston NaturLite Led 1200 valaisin      |                 | TNL1200    | <b>555,39</b>   |
| Pyörivä työkaluteline                    | 513 x 320       | 880865-49P | <b>216,62</b>   |
| Reikätausta pyörivään työkalutelineeseen | 470 x 300       | 860951-49  | <b>27,71</b>    |
| Kierrätysmateriaalisäiliö, 60l           | 530 x 280 x 585 | PRMB       | <b>137,16</b>   |
| Tarvikelokero                            | 400 x 300 x 150 | PPH TXL    | <b>57,64</b>    |
| Pullonpidike                             |                 | CH1        | <b>32,50</b>    |
| Työkalutaso                              | 1000 x 60       | PTH        | <b>47,69</b>    |

| Tuote                      | Mitat mm   | Koodi     | Hinta/kpl       |
|----------------------------|------------|-----------|-----------------|
| TED sähköpöytä             | 1500 x 800 | TED815-41 | <b>1.290,69</b> |
| Säätöputkipari             | 400 (K)    | TTP400-49 | <b>191,49</b>   |
| Säädettävä näytön kannatin |            | TDB-49    | <b>167,74</b>   |
| Laatikosto ESD 30/22       |            | 859340-49 | <b>273,69</b>   |
| Laatikon kiinnityssarja    |            | 855057-49 | <b>51,37</b>    |
| Pulloteline ESD Ø100       |            | 859063-49 | <b>96,13</b>    |



76



### HYVÄ TIETÄÄ!

Teolliset ja tekniset ympäristöt tuotannollisine työpisteineen vaativat sekä riittävää yleisvalaistusta että oikein suunnattua ja säädettävää työpistevalaistusta.

Varmista, että työpistevalaisin levittää valon tasaisesti koko työtasolle eikä häikäise käyttäjää tai muita lähellä työskenteleviä ihmisiä.

LED on laajasti käytetty valonlähde lähes kaikissa työtiloissa. LEDin etuina pidetään energiatehokkuutta, pitkää käyttöikää ja alhaisia ylläpitokustannuksia.

Valaistusvoimakkuuden yksikkö on luxi (lx). Mitä suurempi luku on, sitä voimakkaampi valaistus on.

Oikein valitulla valaistuksella on todistetusti vaikutusta ihmisen hyvinvointiin ja työtyytyväisyyteen, mikä puolestaan vaikuttaa laatuun, tuotannon jatkuvuuteen ja asiakaskokemukseen.

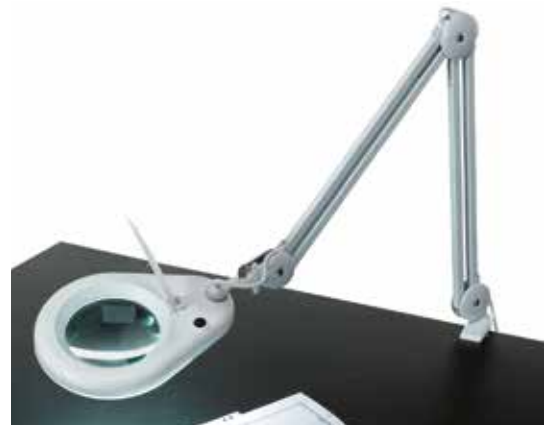

### TYÖPISTEVALAISIMET

Laadukkaat LED-valaisimet teollisiin työpöytiin. Työpöytien ylärakenteisiin kiinnitettävissä NaturLite LED 900 ja 1200 -malleissa on valaisimen kirkkauden säätö. Väriämpötila 4000 K. Led 1200 Plus -mallissa valon kirkkauden säädön lisäksi myös väriämpötila on säädettävissä mobiilisovelluksella tai erikseen ostettavalla kauko-ohjaimella välillä 2700 K – 6500 K. 900 mm valaisin sopii alle 1200 mm leveisiin pöytiin. 1200 mm leveälle valaisimelle sopivin työpöydän leveys on 1500 mm tai enemmän. Sivuvälaisin Wing 500 malli sopii Treston WB- ja TP-pöytiin. Takuu 2 vuotta.

### SUURENNUSLASIVALAISIN MAGNI LED

Helposti ohjaittava suurennuslasivalaisin, jossa on tukeva, jousitettu metallivarsi. 9 W -valaisimessa 56 kpl LED ja 15 W -valaisimessa 84 kpl LED, valonlähde sisältyy hintaan. Valaistusvoimakkuus yli 3500 lx. Kupuosa on muovia ja linssiä suojaa saranoitu läppä. Läpän ollessa kiinni valaisinta voi käyttää normaalina työpöytävalaisimena. Mukana ruuvipuristinkiinnike pöydän reunaan. Saatavilla myös erillinen jalusta. Linssin halkaisija 120 mm (9 W) ja 170 mm (15 W). Suurennus 5 diopteria (9 W) ja 3 diopteria (15 W).

| Malli                                   | Valovoimakkuus lx | Mitat (L x S x K) mm | Koodi    | Hinta         |
|---|-------------------|----------------------|----------|---------------|
| LED 850 (1.)                            |                   | 850 x 67 x 80        | TIL850   | <b>251,64</b> |
| LED 1200VA (2.)                         | 4000              | 1200 x 80 x 60       | 0060-340 | <b>196,00</b> |
| LED 900 (3.)                            | 2300              | 900 x 120 x 50       | TNL900   | <b>505,18</b> |
| LED 1200 (3.)                           | 3100              | 1180 x 120 x 50      | TNL1200  | <b>555,39</b> |
| LED 1200 Plus (3.)                      | 2800              | 1180 x 120 x 50      | TNL1200P | <b>718,67</b> |
| Kaukosäädin LED 1200 Plus -valaisimelle |                   |                      | TNLPR    | <b>263,73</b> |
| LED Wing 500                            | 800               | 430 x 120 x 50       | TNL500W  | <b>406,08</b> |

| Tuote               | Koodi    | Hinta        |
|---------------------|----------|--------------|
| Magni 7" 15W LED 3D | 0153-340 | <b>145,-</b> |
| Magni 5" 9W LED 5D  | 0154-340 | <b>99,-</b>  |
| Jalusta             | 0152-340 | <b>54,-</b>  |



### QUICK EDGE PIKASÄÄTÖPÖYTÄ

Quick Edge pikasäätöpöydässä on innovatiivinen mekanismi, joka mahdollistaa äärimmäisen nopean korkeudensäädön, parantaen sekä suorituskykyä että ergonomiaa. Tämä teollisuustyöpiste on ihanteellinen valinta pakkaus- ja logistiikka-keskuksiin, joissa tehdään vuorotyötä ja missä työpöytien korkeutta pitää voida nopeasti säätää erikokoisten pahvilaatikoiden ja seisomakorkeuksien mukaan. Pöydän säätöväli on 570 - 1300 mm, eikä mekanismi vaadi sähköä.

77

| Tuote          | Mitat (L x S x K) mm | Koodi      | Hinta           |
|----------------|----------------------|------------|-----------------|
| Pikasäätöpöytä | 1150 x 700 x 1930    | TQEW712-41 | <b>2.044,35</b> |

#### Varustusluokat pikasäätöpöytään

| Tuote                       | Mitat mm        | Koodi        | Hinta         |
|-----------------------------|-----------------|--------------|---------------|
| Pakkausmateriaalihylly      | 1200 x 600      | SPM1200-49   | <b>110,96</b> |
| Jakajakaariseti 4 kpl       | 600 (S)         | PDH600-49    | <b>102,74</b> |
| Pakkausmateriaalin kannatin | 1200 (L)        | 890598-49P   | <b>76,14</b>  |
| Valaisinkannatin            | 1200 (L)        | 91849010P    | <b>238,40</b> |
| Säädettävä näytön kannatin  |                 | TDB-49       | <b>167,74</b> |
| Naturite Led-valaisin       | 1200 (L)        | TNL1200      | <b>555,39</b> |
| Ulosvedettävä tulostinhylly | 315 x 530       | 859060-49    | <b>481,39</b> |
| Leikkuri                    | 1200 (L)        | PPC120       | <b>391,57</b> |
| Laiteteline nivelvarrella   | 500 x 250 x 120 | 92849002P    | <b>315,98</b> |
| Kallistettava ylähylly      | 1200 x 300      | TTSM12003-49 | <b>157,26</b> |

### HANDY INDUSTRIAL-TYÖPÖYTÄ

Vakiovärit RAL 7016/RAL7035. Saatavana tilauksesta kaikki RAL Classic-värikartan värit

| Handy Industrial-työpöydän runko | Mitat (L x S x K) mm | Koodi  | Hinta         |
|----------------------------------|----------------------|--------|---------------|
| Työpöytä, mahtuu 1 laatikosto    | 725 x 620 x 900      | TPRS07 | <b>325,24</b> |
| Työpöytä, mahtuu 2 laatikostoa   | 1245 x 620 x 900     | TPRS12 | <b>380,58</b> |
| Työpöytä, mahtuu 3 laatikostoa   | 1765 x 620 x 900     | TPRS17 | <b>357,85</b> |

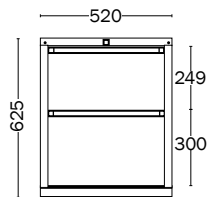

**Laatikosto 1**  
Syvyys 550 mm  
Paino 26 kg  
**Koodi Hinta**  
LTP1 **420,85**

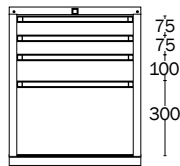

**Laatikosto 3**  
Syvyys 550 mm  
Paino 32 kg  
**Koodi Hinta**  
LTP3 **551,44**

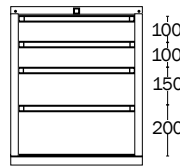

**Laatikosto 10**  
Syvyys 550 mm  
Paino 32 kg  
**Koodi Hinta**  
LTP10 **547,96**

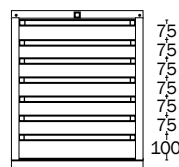

**Laatikosto 16**  
Syvyys 550 mm  
Paino 41 kg  
**Koodi Hinta**  
LTP16 **707,62**

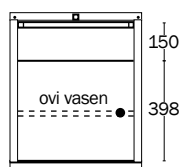

**Laatikosto 21**  
Syvyys 550 mm  
Paino 22 kg  
**Koodi Hinta**  
LTP21 **384,21**

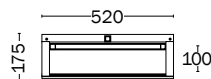

**Laatikosto 23**  
Syvyys 550 mm  
Paino 9 kg  
**Koodi Hinta**  
LTP23 **170,71**

Laatikostoihin saatavana runsaasti eri jakajasarjoja. **Kysy lisää!**

#### Jakajasarjat laatikostoihin



78



Alkaen  
**240,-**



Saatavana  
satoja erilaisia  
yhdistelmiä!

Saatavana myös ESD-suojattuina.

## METALLILAATIKOSTO, LMC

Lukittavat laatikostot työpisteisiin. Voidaan asentaa TP/TPH- ja WB-pöytiin sekä WTR- ja SAP-vaunuihin. Laatikossa on kevyesti liukuvat kuulalaakeroidut kiskot 15 kg kuormalle. Laatikot avautuvat 75 %. Runko ja laatikot ovat pulverimaalattua terästä, laatikoiden etulevyt mdf-levyä, väri vaaleanharmaa (RAL 7035). Mikäli kiinnität laatikoston WB-pöytään tai WTR-vaunuun, muista tilata myös LMCK2-kannatin kiinnitystä varten.

| Laatikosto   | Mitat (L x S x K) mm | Koodi  | Hinta         |
|--|----------------------|--------|---------------|
| LMC01  | 460 x 370 x 140      | LMC01  | <b>240,16</b> |
| LMC02  | 460 x 370 x 245      | LMC02  | <b>409,98</b> |
| LMC04  | 460 x 370 x 455      | LMC04  | <b>560,97</b> |
| LMC04D   | 460 x 370 x 455      | LMC04D | <b>449,48</b> |
| LMCK2, suojapalkki kiinnittämiseen WB/TP/TPH-pöytiin |                      | LMCK2  | <b>14,69</b>  |



Alkaen  
**309,-**

Alkaen  
**603,-**

## METALLILAATIKOSTO, 45-SARJA

Kotimaiset lukittavat teräslaatikostot. Voidaan kiinnittää työtason alapuolelle. Kannellinen laatikosto toimii yksittäisenä laatikostona pyörillä varustettuna. Keskuslukitus, pitkä vedin eloksoitua alumiinia. Laatikoiden teleskooppikiskot aukeavat sujuvasti. 100% aukeavat laatikot, ovat kantavuudeltaan 60 kg/laatikko. Laatikostot soveltuvat myös EPA-alueella käytettäväksi. Valmistettu harmaaksi pulverimaalattusta teräksestä. Värisävy harmaa (RAL 7035).

## METALLILAATIKOSTO, 53-SARJA

Vankkarakenteinen laatikosto raskaidenkin tavaroiden säilytykseen. Saatavana kolme eri runkokorkeutta ja useita laatikkoyhdistelmiä. Laatikoston voi kiinnittää tason alapuolelle roikkumaan, sokkeliversio toimii pöydän jalkana ja pyörillä varustettuna sitä on helppo liikutella.

100% aukeavat laatikot, ovat kantavuudeltaan 60 kg/laatikko. Turvalukitus estää muita vetolaatikoita avautumasta yhden laatikon ollessa auki. Pyörällisen laatikoston kannessa on urakumimatto, joka estää tehokkaasti tavaroiden liukumisen. Lisävarusteena lukuisia sisustusyhdistelmiä pientavaroiden järjestämiseen ja urakumimatto myös laatikon pohjalle.

| Laatikosto            | Mitat (L x S x K) mm | Kantavuus kg | Koodi    | Hinta         |
|-----------------------|----------------------|--------------|----------|---------------|
| 45/14 (1.)            | 450 x 520 x 140      | 60           | 60349001 | <b>298,79</b> |
| 45/26 (2.)            | 450 x 520 x 260      | 60           | 60449001 | <b>497,98</b> |
| 45/56-3 (3.)          | 450 x 520 x 560      | 60           | 60649103 | <b>779,05</b> |
| 45/56-2 pyörillä (4.) | 450 x 520 x 700      | 60           | 60649302 | <b>990,73</b> |
| 45/56-4 (5.)          | 450 x 520 x 560      | 60           | 60649104 | <b>664,55</b> |
| 45/56-3 (6.)          | 450 x 520 x 760      | 60           | 60749203 | <b>836,61</b> |

| Laatikosto                | Mitat (L x S x K) mm | Kantavuus kg | Koodi      | Hinta           |
|---------------------------|----------------------|--------------|------------|-----------------|
| 53/36-4 (1.)              | 530 x 640 x 360      | 60           | 5336004-07 | <b>602,82</b>   |
| 53/66-1, sokkellilla (2.) | 530 x 640 x 800      | 60           | 5366201-07 | <b>995,97</b>   |
| 53/66-1, pyörillä (3.)    | 530 x 640 x 795      | 60           | 5366301-07 | <b>1.189,92</b> |
| Urakumimatto (4.)         | 640 x 455 x 3        |              | 852717-00  | <b>17,36</b>    |

## METALLILAATIKOSTO, 70, 90 JA 130 -SARJA

Tilava ja kestävä rakenteinen metallilaatikostosarja sopii hyvin raskaampaankin ammattikäyttöön. Lukittavissa, 100% aukeavissa laatikoissa on kuulalaakerikiskot. Turvalukitus estää muita vetolaatikoita avautumasta yhden laatikon ollessa auki. Laatikostojen sokkelin etulevy on poistettavissa, jolloin siirto trukilla tai haarukkavaunulla käy kätevästi. Korkeat laatikot 1100 mm toimivat myös työtasona, kansi päällystetty urakumimatolla. Saatavana kahdella eri kantavuudella.

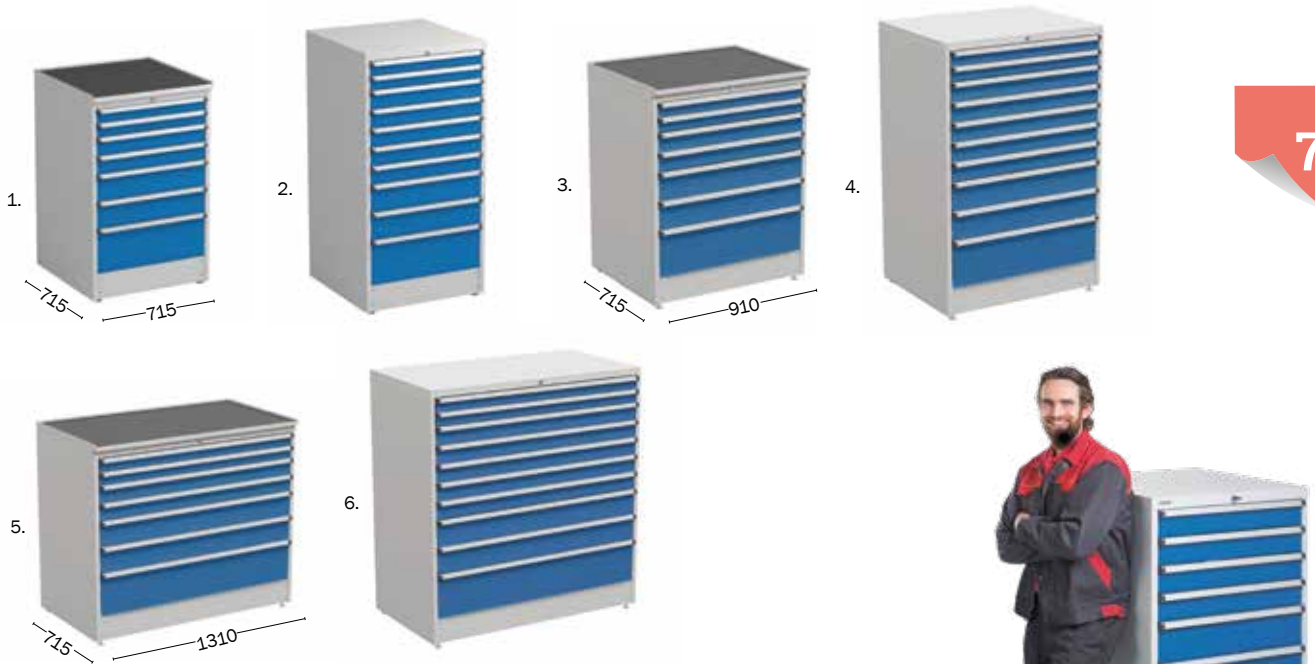

79

| Laatikosto     | Mitat (L x S x K) mm | Kantavuus kg | Koodi    | Hinta | Kantavuus kg | Koodi     | Hinta           |
|----------------|----------------------|--------------|----------|-------|--------------|-----------|-----------------|
| 70/110-4 (1.)  | 715 x 715 x 1100     | 75           | 61307004 |       | 200          | 61307004H | <b>2.154,44</b> |
| 70/140-1 (2.)  | 715 x 715 x 1400     | 75           | 61607001 |       | 200          | 61607001H | <b>2.610,48</b> |
| 90/110-4 (3.)  | 910 x 715 x 1100     | 75           | 61407004 |       | 200          | 61407004H | <b>2.671,20</b> |
| 90/140-1 (4.)  | 910 x 715 x 1400     | 75           | 61707001 |       | 200          | 61707001H | <b>3.092,74</b> |
| 130/110-4 (5.) | 1310 x 715 x 1100    | 75           | 61507004 |       | 200          | 61507004H | <b>3.134,68</b> |
| 130/140-1 (6.) | 1310 x 715 x 1400    | 75           | 61807001 |       | 200          | 61807001H | <b>3.721,77</b> |

## LAATIKOIDEN SISUSTUSYHDISTELMÄT



### Vällijakasetti

| Laatikko   | Koodi     | Hinta        |
|------------|-----------|--------------|
| 70/75      | 873012-49 | <b>57,14</b> |
| 70/100,125 | 873022-49 | <b>58,71</b> |
| 70/150,250 | 873032-49 | <b>76,53</b> |

### Vällijakasetti

| Laatikko   | Koodi     | Hinta        |
|------------|-----------|--------------|
| 70/75      | 873015-49 | <b>47,18</b> |
| 70/100,125 | 873025-49 | <b>47,96</b> |
| 70/150,250 | 873035-49 | <b>60,54</b> |

### Poimintarasiat 70/75

| Laatikko | Koodi     | Hinta        |
|----------|-----------|--------------|
| 70/75    | 851867-00 | <b>60,81</b> |

### Vällijakasetti

| Laatikko   | Koodi     | Hinta         |
|------------|-----------|---------------|
| 90/75      | 873042-49 | <b>87,80</b>  |
| 90/100     | 873052-49 | <b>91,73</b>  |
| 90/150,250 | 873062-49 | <b>124,23</b> |

### Vällijakasetti

| Laatikko   | Koodi     | Hinta        |
|------------|-----------|--------------|
| 90/75      | 873047-49 | <b>51,11</b> |
| 90/100     | 873057-49 | <b>70,24</b> |
| 90/150,250 | 873067-49 | <b>84,92</b> |



### Työkalkourut

| Laatikko | Koodi     | Hinta        |
|----------|-----------|--------------|
| 90/75    | 837914-00 | <b>89,11</b> |

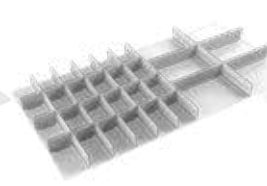

### Vällijakasetti

| Laatikko    | Koodi     | Hinta         |
|-------------|-----------|---------------|
| 130/75      | 873073-49 | <b>102,27</b> |
| 130/100     | 873083-49 | <b>104,58</b> |
| 130/150,250 | 873093-49 | <b>143,10</b> |

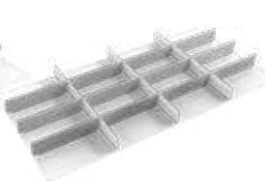

### Vällijakasetti

| Laatikko    | Koodi     | Hinta         |
|-------------|-----------|---------------|
| 130/75      | 873077-49 | <b>79,21</b>  |
| 130/100     | 873087-49 | <b>79,42</b>  |
| 130/150,250 | 873097-49 | <b>100,65</b> |

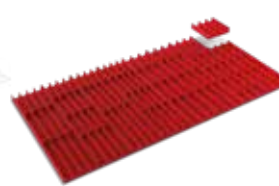

### Työkalkourut

| Laatikko | Koodi     | Hinta         |
|----------|-----------|---------------|
| 130/75   | 837912-00 | <b>136,29</b> |



### Urakumimatto laatikon pohjalle

| Laatikko | Koodi     | Hinta        |
|----------|-----------|--------------|
| 70       | 852718-00 | <b>22,09</b> |
| 90       | 854080-00 | <b>34,60</b> |
| 130      | 854082-00 | <b>47,18</b> |

80



## TYÖKALUVAUNUT

Työkaluvaunussa on työtaso ja runsaasti säilytystilaa työkaluille ja muille tarvikkeille. Kaksi kiinteää pyörää ja kaksi kääntyvää jarrullista pyörää (Ø100 mm).

| Tuote             | Mitat (L x S x K) mm | Kantavuus kg | Koodi         | Hinta           |
|-------------------|----------------------|--------------|---------------|-----------------|
| 1. Työkaluvaunu 1 | 910 x 525 x 880      | 300          | TWIN45-001-41 | <b>1.420,56</b> |
| 2. Työkaluvaunu 3 | 910 x 525 x 880      | 300          | TWIN45-003-41 | <b>1.535,89</b> |
| 3. Työkaluvaunu 5 | 910 x 525 x 880      | 300          | TWIN45-005-41 | <b>1.221,37</b> |
| Reikätaustasetti  | 780 x 30 x 685       |              | 890768-49     | <b>114,27</b>   |



4.

Hinta alk.  
**645,-**



1.



2.

TRESTON

## ASENNUSVAUNUT

Asennusvaunulla on helppo kuljettaa työkalut sinne, missä niitä tarvitaan. Asennusvaunussa on neljä Ø 100 mm kääntyvää pyörää, joista kaksi jarrullisia.

| Tuote           | Mitat (L x S x K) mm | Kantavuus kg | Koodi     | Hinta         |
|-----------------|----------------------|--------------|-----------|---------------|
| Asennusvaunu 1. | 800 x 715 x 855      | 350          | C73041001 | <b>602,82</b> |
| Asennusvaunu 2. | 800 x 715 x 855      | 350          | C73041003 | <b>995,97</b> |

Hinta  
**437,-**



## KORKEA TYÖKALUVAUNU

Tukeva vaunu, jossa ylhäällä reikälevykaappi työkaluille. Toimitukseen sisältyy 20-osainen ripustuskoukkusarja. Lisävarusteena laatikosto. Sekä kaappi että laatikosto ovat lukittavia, mukana 2 kpl avaimia. Laatikoiden korkeudet ovat 1 x 50 mm, 2 x 150 mm ja 1 x 250 mm.

| Tuote                     | Vaunun mitat (L x S x K) mm | Koodi    | Hinta        |
|---------------------------|-----------------------------|----------|--------------|
| Työkaluvaunu              | 600 x 400 x 1800            | 6000-102 | <b>437,-</b> |
| Laatikosto työkaluvaunuun |                             | 6500-221 | <b>382,-</b> |



Hinta alk.  
**693,-**

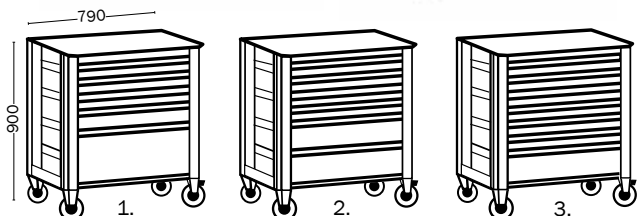

### HANDY INDUSTRIAL-TYÖKALUVAUNU

Kestävä ja helposti liikuteltava työkaluvaunu. Päädyssä on työntökahva. Handy Industrial-työkaluvaunun taso on terästä, jonka päällä kumimatto. Pyörät kaikki kääntyviä, kahdessa jarru. Vaunuun voidaan lisätä myös reikälevyn eri lisävarusteilla.

| Tuote                    | Mitat (L x S x K) mm | Koodi  | Hinta         |
|--------------------------|----------------------|--------|---------------|
| Työkaluvaunu (1.)        | 790 x 490 x 900      | TKV1   | <b>693,09</b> |
| Työkaluvaunu (2.)        | 790 x 490 x 900      | TKV2   | <b>751,22</b> |
| Työkaluvaunu (3.)        | 790 x 490 x 900      | TKV3   | <b>805,26</b> |
| Reikälevy työkaluvaunuun |                      | TKV-RL | <b>47,49</b>  |



**81**

### HANDY STRONG-TYÖKALUVAUNUT

Handy strong työkaluvaunu on erinomainen valinta raskaaseen käyttöön. Tasot on tehty raskaasta vanerista ja päällystetty sinkityllä teräshupulla. Pyörät laadukkaat eurooppalaiset kalustepyörät, 2 kiinteää ja 2 lenkkipyörää. Laatikostoissa on kuulalaakeroidut kiskot ja laatikon kantavuus 50kg/laatikko. Laatikoiden aukeama on 90%.

| Tuote                                     | Vaunun mitat (L x S x K) mm | Koodi    | Hinta          |
|---|-----------------------------|----------|----------------|
| 1. Työkaluvaunu kaapilla ja laatikostolla | 961 x 600 x 928             | 6010-102 | <b>956,-</b>   |
| 2. Työkaluvaunu laatikostoilla            | 961 x 600 x 928             | 6011-102 | <b>1.095,-</b> |
| 3. Työkalupaneeli                         | 945 x 900                   | 6012-102 | <b>239,-</b>   |

**TRESTON**



### TOWER TYÖPISTE

Monipuolinen ja helposti eri työympäristöihin ja -tehtäviin muokattava Treston Tower säilytys- ja työpiste soveltuu erinomaisesti esimerkiksi koneiden ja kulkuneuvojen kokoonpanolinjoille, huolto ja kunnossapito osastoille, ja kaikkiin työtehtäviin missä tarvitaan reilusti liikuteltavaa säilytys- ja työtilaa työkappaleen läheisyyteen.

Mitat 860 (L) x 880 (S) x 1960 (K) mm. Korkeus pyörillä 2105 mm. Ilman pyöräsarjaa Treston Towerin kantavuus on 1000 kg, pyöräsarjan kanssa kantavuus 600 kg. Saatavilla myös muita lisäosia, kysy lisää!

| Tuote  | Koodi     | Hinta           |
|--|-----------|-----------------|
| Tower runko (1.)   | 890700-45 | <b>778,69</b>   |
| Tower runko pyörillä (2.)                                  | 890701-45 | <b>1.103,63</b> |
| Reikätausta M750, 740x612 harmaa (3.)                      | 861512-49 | <b>78,75</b>    |
| Teräshylly 4 kpl, M750x400, kannattimet, vaal. harmaa (4.) | 852770-49 | <b>77,59</b>    |
| Läpivirtaushylly 2 kpl + kannattimet M750, 718x830 (5.)    | 890710-49 | <b>137,24</b>   |

**300 KG**  
KANTAVUUS

Tukevat yleisvaunut saatavana myös ESD-versiona!



82



1.

## MULTI-YLEISVAUNUT

Tämä ergonomisella kahvalla varustettu teräsvaunu on modulaarinen ja laajan varusteluosavaihtoehtojen ansiosta siitä saa juuri omiin tarpeisiin sopivan. Se on ihanteellinen esimerkiksi LEAN-tuotantoympäristöön. Vaunua on kevyt työntää ja se toimii hyvin esimerkiksi työkaluvaununa. Neljä kääntyvää pyörää (Ø 125 mm), joista kahdessa jarrut. Pulverimaalattu (RAL 7035). Kokonaiskantavuus 300 kg, Vaunuun sopivat niin ottolaatikot, erilaiset hyllyt kuin reikätaustat ja siihen saa myös kiinnitettyä vaikka reikälevykaapin. Osa yhdistelmistä saatavana myös ESD-suojattuna.

| Tuote                                      | Ulkomitat (L x S x K) mm | Koodi        | Hinta         |
|--|--------------------------|--------------|---------------|
| 1. Yleisvaunun 2 hyllyllä, matala          | 540 x 760 x 1150         | TMTL5-001-41 | <b>581,85</b> |
| Yleisvaunun 2 hyllyllä, matala             | 790 x 760 x 1150         | TMTL7-001-41 | <b>623,79</b> |
| Yleisvaunun 2 hyllyllä, matala             | 943 x 760 x 1150         | TMTL9-001-41 | <b>626,94</b> |
| 2. Yleisvaunun 4 hyllyllä, korkea          | 540 x 760 x 1790         | TMTH5-001-41 | <b>828,23</b> |
| Yleisvaunun 4 hyllyllä, korkea             | 790 x 760 x 1790         | TMTH7-001-41 | <b>875,40</b> |
| Yleisvaunun 4 hyllyllä, korkea             | 943 x 760 x 1790         | TMTH9-001-41 | <b>922,58</b> |
| 3. Yleisvaunun reikälevyllä                | 790 x 760 x 1790         | TMTH7-005-07 | <b>626,94</b> |
| Yleisvaunun reikälevyllä                   | 943 x 760 x 1790         | TMTH9-005-07 | <b>707,66</b> |
| 4. Yleisvaunu kaapilla ja hyllyllä         | 790 x 760 x 1790         | TMTH7-104-07 | <b>975,00</b> |
| 5. Yleisvaunu kallistetuilla reikälevyillä | 820 x 760 x 1860         | TMTA-41      | <b>756,64</b> |



2.



3.



4.



5.

**150 KG**  
KANTAVUUS

## SIIRRETTÄVÄ APUPÖYTÄ SAP

Helposti liikuteltava lisätaso, jonka pystyy tarvittaessa lukitsemaan paikoilleen. Kaksi eri kokoa lisätilan tarpeen mukaan. Lisävarusteina alataso sekä liikuttamista helpottava kahva. Korkeutta on mahdollista säätää kuusiokoloavaimella, joten vaunu muuntuu käyttötärpeen mukaan. Samanlainen kuten TP-pöytä, mutta varustettu kääntyvillä pyörillä Ø 100 mm, joista kaksi on jarrullisia. Vaunun kantavuus 150 kg, alatasen 30 kg.

Alkaen  
**375,-**

| Tuote                              | Ulkomitat (L x S x K) mm | Koodi   | Hinta         |
|------------------------------------|--------------------------|---------|---------------|
| 1. SAP-vaunu                       | 700 x 500 x 650-900      | SAP507  | <b>375,50</b> |
| 1. SAP-vaunu                       | 1000 x 700 x 650-900     | SAP710  | <b>443,58</b> |
| 2. Alataso 700x500 SAP-vaunuun     | 700 x 418                | AT507   | <b>78,63</b>  |
| 2. Alataso 1000x700 SAP-vaunuun    | 1000 x 618               | AT710   | <b>120,56</b> |
| 3. Lisätaso 700x500 SAP-vaunuun    | 418 x 700                | LT507   | <b>99,60</b>  |
| 3. Lisätaso 700x500 SAP-vaunuun    | 618 x 1000               | LT710   | <b>144,68</b> |
| 4. Kahva 500 mm syvään SAP-vaunuun | 500                      | PUSH 50 | <b>76,53</b>  |
| 4. Kahva 700 mm syvään SAP-vaunuun | 700                      | PUSH70  | <b>82,82</b>  |



1.

4.

3.

2.

Alkaen

**823,-**

## TEOLLISUUSSEINÄKE

Modulaarisilla teollisuusseinäkeillä rajaat helposti työpisteitä avarissa tiloissa. Seinäke sopii erinomaisesti esimerkiksi korkeussäädettävän työpöydän viereen, jolloin työkalut pysyvät koko ajan käden ulottuvilla.

Perusjaksot sisältävät kaksi T-jalkaa ja lisäjaksot sisältävät yhden jalan (T-, L- tai I-malli). Kaikki jaksot sisältävät 6 reikätaustaa (3 per puoli). Reikäjako 38 mm, reikäkoko 9 x 9 mm.

### Saatavana näissä väreissä.

Vaalenharmaa ja sininen.

**83**

| Tuote              | Ulkomitat<br>(L x S x K) mm | Koodi     | Hinta         |
|--------------------|-----------------------------|-----------|---------------|
| Perusjako, T-jalat | 780 x 560 x 1850            | C52007101 | <b>822,98</b> |
| Lisäjako, T-jalka  | 750 x 560 x 1850            | C52007102 | <b>702,42</b> |
| Lisäjako, L-jalka  | 750 x 310 x 1850            | C52007103 | <b>691,94</b> |
| Lisäjako, I-jalka  | 750 x 60 x 1850             | C52007104 | <b>655,24</b> |

Hinta  
**322,-**

## REIKÄLEVYVAUNU

Reikälevyllä varustetun vaunun koko on 1023 (L) x 505 (S) x 1360 (K) mm ja kantavuus 350 kg. Kaikki pyörät (Ø 150 mm) ovat kääntyviä, kaksi pyöristä jarrullisia. Vaunun voi varustella hyllyillä, tasoilla ja monilla muilla lisävarusteilla käyttötarkoitukseensa sopivaksi. Reikälevy RAL 5007, runko RAL 7035. Reikälevyn rei'ityksen koko on 9 x 9 mm ja reikäväli 38 mmkeskeltä keskelle.

| Tuote          | Ulkomitat<br>(L x S x K) mm | Koodi  | Hinta         |
|----------------|-----------------------------|--------|---------------|
| Reikälevyvaunu | 1023 x 505 x 1360           | PF950R | <b>322,35</b> |



## TYÖKALUTELINE

Kätevä ja monipuolinen työkaluteline tarjoaa 16 m<sup>2</sup> tehokasta säilytystilaa. Vapaasti lattialla seisovassa telineessä on 4 liukukiskoihin asennettua reikälevyä, joiden etäisyyttä voidaan säätää. Levyn alareunassa on pyörä helpottamassa levyjen siirtelyä. Levyn koko 949 x 1976 mm ja kantavuus 100 kg/levy. Työkalutelineeseen voi kiinnittää korkeintaan 10 lisälevyä (yht. 14 levyä).

| Tuote                       | Ulkomitat<br>(L x S x K) mm | Koodi      | Hinta           |
|-----------------------------|-----------------------------|------------|-----------------|
| Työkaluteline, sis. 4 levyä | 1025 x 1035 x 2125          | 830518-07P | <b>1.934,27</b> |
| Lisälevy                    | 950 x 2000                  | 830682-07P | <b>340,73</b>   |

84



## SEINÄÄN KIINNITETTÄVÄ REIKÄLEVY

Reikälevyn ja ripustuskoukkujen avulla työkalut ja tarvikkeet on helppo pitää järjestyksessä. Kaikille tavaroille on helppo määrittää oma paikkansa.

Reikälevyn takapuolella on tukevat kiskot, joiden rei'ityksestä levy on helppo kiinnittää seinään.

Väri voidaan räätälöidä asiakkaan tarpeen mukaan. Varastoväreinä sininen (RAL 5007) ja vaaleanharmaa (RAL 7038).

| Mitat (L x K) mm | Koodi     | Hinta         |
|------------------|-----------|---------------|
| 1000 x 450       | 837369-07 | <b>62,87</b>  |
| 1000 x 950       | 837334-07 | <b>124,51</b> |
| 1450 x 950       | 837342-07 | <b>173,78</b> |
| 2000 x 950       | 837350-07 | <b>227,50</b> |

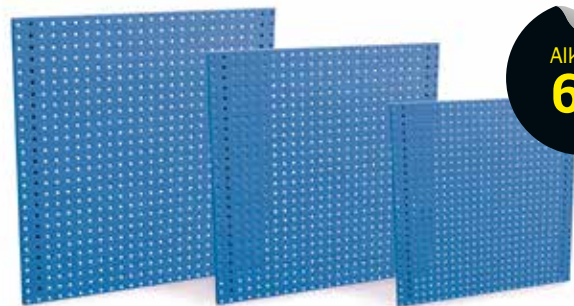

Alkaen  
**63,-**

**Varastovärit:** vaaleanharmaa ja sininen.  
Tilauksesta myös tummanharmaa ja punainen.  
Kysy myös muita värejä!



## REIKÄTAUSTAT SÄÄTÖPUTKELLISIIN TUOTTEISIIN

Säätöputkiin kiinnitettävät reikätaustat soveltuvat käytettäväksi työpöydissä, vaunuissa ja teollisuusseinäkkeissä.

| Mitat (L x K) mm |       | Koodi, sininen | Koodi, harmaa | Hinta         |
|------------------|-------|----------------|---------------|---------------|
| 469 x 389        | M500  | 861501-07      | 861501-49     | <b>51,37</b>  |
| 718 x 194        | M750  | 861510-07      | 861510-49     | <b>44,03</b>  |
| 718 x 389        | M750  | 861511-07      | 861511-49     | <b>58,90</b>  |
| 718 x 612        | M750  | 861512-07      | 861512-49     | <b>78,75</b>  |
| 718 x 1009       | M750  | 861514-07      | 861514-49     | <b>104,70</b> |
| 871 x 389        | M900  | 861516-07      | 861516-49     | <b>65,72</b>  |
| 871 x 612        | M900  | 861517-07      | 861517-49     | <b>74,46</b>  |
| 968 x 389        | M1000 | 861532-07      | 861532-49     | <b>83,87</b>  |
| 968 x 612        | M1000 | 861538-07      | 861538-49     | <b>90,67</b>  |
| 968 x 1003       | M1000 | 861535-07      | 861535-49     | <b>134,19</b> |
| 1168 x 389       | M1200 | 861533-07      | 861533-49     | <b>98,20</b>  |
| 1318 x 389       | M1350 | 861521-07      | 861521-49     | <b>103,79</b> |
| 1474 x 389       | M1500 | 861526-07      | 861526-49     | <b>114,09</b> |
| 1774 x 389       | M1800 | 861531-07      | 861531-49     | <b>157,25</b> |



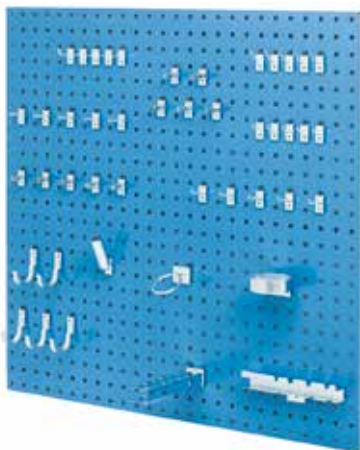

Hinta  
**160,-**



Hinta  
**214,-**

**85**

### KANNATINSARJA, 45 OSAA

45 osainen perussarja ripustuskoukkuja työkaluille.

- 5 kpl työkalukoukku R1, pituus 30 mm
- 5 kpl työkalukoukku R1, pituus 50 mm
- 5 kpl haarukkakoukku R2, pituus 33 mm
- 5 kpl työkalukoukku R19 jousilukituksella, Ø 19 mm
- 5 kpl työkalukoukku R19 jousilukituksella, Ø 22 mm
- 1 kpl talttahylly R21
- 1 kpl pikari R24, pituus 80 mm, Ø 26 mm
- 5 kpl kannatin R29, 60 mm
- 5 kpl hylsydike R30, pituus 35 mm
- 1 kpl kuppi R33, korkeus 30 mm, Ø 90 mm
- 5 kpl pihtikoukku R35 pituus 17 mm, vapaa väli 35 mm
- 1 kpl ruuvimeisseliteline R42, pituus 238 mm
- 1 kpl rengaskoukku R37, Ø 60 mm

| Tuote                  | Koodi     | Hinta         |
|------------------------|-----------|---------------|
| Kannatinsarja, 45 osaa | 855002-51 | <b>159,75</b> |

### KANNATINSARJA, 69 OSAA

Laaja valikoima erilaisia reikälevyypukkejä.

- 15 kpl työkalukoukku R1, pituus 30 mm
- 5 kpl haarukkakoukku R2, pituus 33 mm
- 5 kpl työkalukoukku jousilukituksella R19, Ø 19 mm
- 5 kpl pikari R24, pituus 80mm, Ø 26 mm
- 1 kpl pikari R24, pituus 100mm, Ø 42 mm
- 35 kpl hylsydike R30 pituus 35 mm
- 1 kpl kuppi R33, pituus 30 mm, Ø 90 mm
- 1 kpl ruuvimeisseliteline R42, pituus 35 mm ja leveys 238 mm
- 1 kpl poranteräteline R43 pituus 42 mm, leveys 238 mm

| Tuote                  | Koodi     | Hinta         |
|------------------------|-----------|---------------|
| Kannatinsarja, 69 osaa | 855003-51 | <b>213,73</b> |

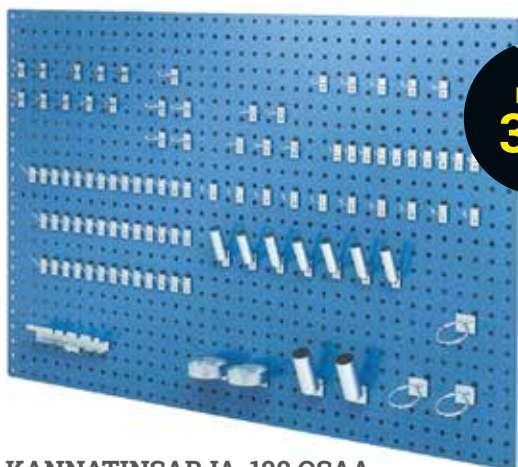

Hinta  
**319,-**

**REIKÄLEVYT EIVÄT  
SISÄLLY HINTAAN!**

### KANNATINSARJA, 100 OSAA

Täydellinen, 100 osan kannatinsarja käsityökaluille.

- 10 kpl työkalukoukku R1, pituus 30 mm
- 10 kpl työkalukoukku R1, pituus 50 mm
- 5 kpl haarukkakoukku R2, pituus 33 mm, vapaa väli 17 mm
- 5 kpl haarukkakoukku R2, pituus 43 mm, vapaa väli 25 mm
- 5 kpl työkalukoukku R19 jousilukituksella, Ø 13 mm
- 5 kpl työkalukoukku R19 jousilukituksella, Ø 19 mm
- 7 kpl pikari R24, pituus 80 mm, Ø 26 mm
- 2 kpl pikari R24, pituus 100 mm, Ø 42 mm
- 40 kpl hylsydike R30, pituus 35 mm
- 2 kpl kuppi R33, pituus 30 mm, Ø 90 mm
- 5 kpl pihtikoukku R35, pituus 17 mm, vapaa väli 35 mm
- 3 kpl rengaskoukku R37, Ø 60 mm
- 1 kpl ruuvimeisseliteline R42, pituus 35 mm, leveys 238 mm

| Tuote                   | Koodi     | Hinta         |
|-------------------------|-----------|---------------|
| Kannatinsarja, 100 osaa | 855004-51 | <b>319,49</b> |



**Valmiiden kannatinsarjojen**  
avulla pääset helposti alkuun.  
R-kannattimet kiinnitetään  
erikseen tilattavaan reikälevyyn,  
jossa niiden järjestystä on  
helppo vaihtaa  
tarpeen mukaan.

R-KANNATTIMET

86

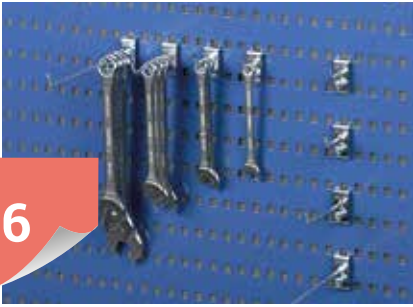

R1



R2



R3

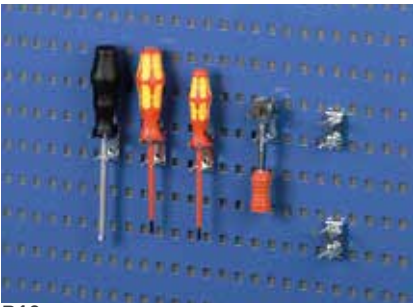

R10



R13

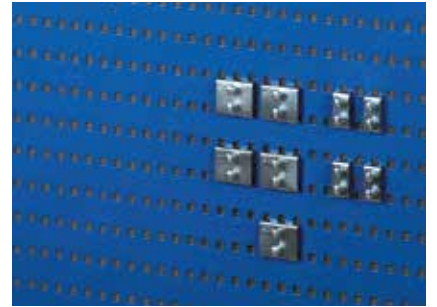

R16



R19



R24



R26

| R-kannatin | Pituus | Ø | Kantavuus kg | Koodi     | Hinta |
|------------|--------|---|--------------|-----------|-------|
| R1         | 30     | 3 | 10           | 853207-51 | 8,59  |
| R1         | 50     | 4 | 10           | 853208-51 | 9,52  |
| R1         | 50     | 6 | 10           | 853241-51 | 10,72 |
| R1         | 80     | 6 | 10           | 853209-51 | 11,16 |
| R1         | 100    | 4 | 8            | 853210-51 | 10,36 |
| R1         | 100    | 6 | 10           | 853211-51 | 11,14 |
| R1         | 150    | 4 | 4            | 853212-51 | 12,41 |
| R1         | 150    | 6 | 10           | 853213-51 | 12,77 |
| R1         | 200    | 4 | 2            | 853214-51 | 13,13 |
| R1         | 200    | 6 | 6            | 853215-51 | 14,34 |
| R1         | 300    | 6 | 3            | 853216-51 | 25,13 |
| R1         | 300    | 8 | 8            | 853217-51 | 27,54 |
| R2         | 33     | 3 | 10           | 853218-51 | 14,34 |
| R2         | 43     | 4 | 10           | 853219-51 | 16,34 |
| R2         | 43     | 4 | 10           | 853220-51 | 16,71 |
| R2         | 100    | 6 | 10           | 853221-51 | 17,55 |
| R2         | 150    | 4 | 6            | 853222-51 | 17,94 |
| R2         | 150    | 6 | 10           | 853223-51 | 19,57 |
| R2         | 200    | 6 | 10           | 853224-51 | 22,34 |
| R3         | 10     | 6 | 10           | 853225-51 | 11,14 |
| R3         | 50     | 6 | 10           | 853226-51 | 11,14 |

| R-kannatin                 | Pituus | Ø  | Kantavuus kg | Koodi     | Hinta |
|----------------------------|--------|----|--------------|-----------|-------|
| R10                        | 28     | 3  | 10           | 853227-51 | 24,77 |
| R10                        | 33     | 4  | 10           | 853228-51 | 25,13 |
| R13                        | 157    | 3  | 1            | 853229-51 | 24,77 |
| R16*                       | 46     | 6  | 10           | 831506-51 | 2,37  |
| R16*                       | 20     | 4  | 10           | 831514-51 | 2,29  |
| R19                        | 13     | 10 |              | 853231-51 | 17,12 |
| R19                        | 19     | 4  |              | 853232-51 | 17,55 |
| R19                        | 22     | 10 |              | 853233-51 | 17,94 |
| R24* + kiinnitystarvikkeet | 65     | 17 | 6            | 831700-51 | 10,17 |
| R24* + kiinnitystarvikkeet | 80     | 26 | 3            | 831719-51 | 12,10 |
| R24* + kiinnitystarvikkeet | 100    | 42 | 8            | 852167-51 | 16,40 |
| R26* + kiinnitystarvikkeet | 160    | 10 | 10           | 838896-51 | 30,84 |



**Hintoihin sisältyy  
5 kpl kannattimia.**

\*sisältää yhden kannattimen.



R29



R30



R33

87



R35



R37



R41



R43



R46



R46-2



R47

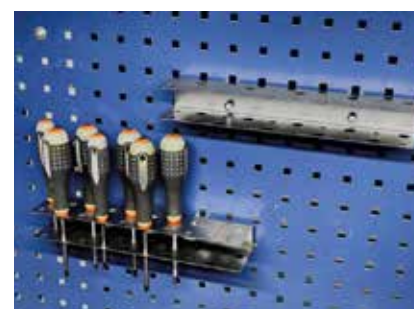

R49

**Hintoihin sisältyy  
5 kpl kannattimia.**

\*sisältää yhden kannattimen.



| R-kannatin                 | Pituus | Ø  | Kantavuus kg | Koodi     | Hinta        |
|----------------------------|--------|----|--------------|-----------|--------------|
| R29                        | 40     |    | 5            | 853234-51 | <b>18,03</b> |
| R29                        | 60     |    | 5            | 853235-51 | <b>19,97</b> |
| R29                        | 80     |    | 10           | 853236-51 | <b>25,56</b> |
| R30                        | 35     | 4  | 10           | 853237-51 | <b>9,52</b>  |
| R30                        | 85     | 6  | 10           | 853238-51 | <b>11,14</b> |
| R33* + kiinnitystarvikkeet | 30     | 90 |              | 832162-51 | <b>10,63</b> |
| R35                        | 17     | 35 | 5            | 853239-51 | <b>17,94</b> |
| R35                        | 17     | 35 | 5            | 853240-51 | <b>18,32</b> |

| R-kannatin   | Pituus | Ø  | Kantavuus kg | Koodi     | Hinta        |
|--|--------|----|--------------|-----------|--------------|
| R37* + kiinnitystarvikkeet                                     | 40     | 20 |              | 831433-51 | <b>5,33</b>  |
| R37* + kiinnitystarvikkeet                                     | 60     | 20 |              | 831441-51 | <b>5,73</b>  |
| R37* + kiinnitystarvikkeet                                     | 80     | 15 |              | 831603-51 | <b>6,00</b>  |
| R41* + kiinnitystarvikkeet                                     | 556    |    |              | 838357-51 | <b>12,80</b> |
| R46* + kiinnitystarvikkeet                                     | 112    |    |              | 831794-51 | <b>5,87</b>  |
| R46* + kiinnitystarvikkeet<br>(Laatikkolista 6:lle laatikolle) | 634    |    |              | 839086-51 | <b>20,23</b> |
| R47 vaal. harmaa<br>+ kiinnitystarvikkeet                      | 350    | 4  |              | 831654-49 | <b>12,82</b> |
| R49* + kiinnitystarvikkeet                                     | 112    |    |              | 838381-51 | <b>9,79</b>  |
| R50* + kiinnitystarvikkeet                                     | 238    |    |              | 838382-51 | <b>20,79</b> |

88



### PEHMENNYSMATTO YOGA METER

Vinylistä valmistettu pehmentävä työpistematto, joka eristää kylmyyttä ja vaimentaa ääntä. Matto sopii kevyeen teollisuuteen ja pakkauslinjoille sekä asiakaspalvelutiskeille. Matto ei kestä altistumista öljylle. Paksuus 9 mm. Myydään täysinä rullina tai määrämittaan leikattuna. Täyden rullan pituus 18,3 m. Saatavilla myös varoitusraidoilla varustettu Yoga Signal matto, jonka ulkosivuilla on 100 mm leveä, keltainen huomioraita.

| Tuote                       | Koodi    | Hinta/m koko rulla | Hinta/m leikattuna |
|-----------------------------|----------|--------------------|--------------------|
| 610 mm leveys               | 6000-330 | 21,80              | 23,50              |
| 910 mm leveys               | 6001-330 | 32,20              | 34,50              |
| 1220 mm leveys              | 6002-330 | 41,90              | 45,00              |
| 910 mm, kelt. varoitusraita | 6011-330 | 32,20              | 34,50              |



### ERGONOMINEN MATTO YOGA SUPER

Pehmentävä työpistematto soveltuu parhaiten kuiviin, kevyempiin teollisuusympäristöihin. Kestävästä Zedlan™-vaahtovinylistä valmistettu matto säilyy joustavana lämpötilasta riippumatta. Matto ei kestä altistumista öljylle. Paksuus 9 mm. Täyden rullan pituus 18,3 m.

| Tuote         | Koodi    | Hinta/m koko rulla | Hinta/m leikattuna |
|---------------|----------|--------------------|--------------------|
| 910 mm leveys | 6016-330 | 60,50              | 65,00              |



### LUJA PEHMENNYSMATTO WEARBOND

Erittäin kestävä kaksikerroksinen matto, jossa yläpinta on kulutuksenkestävää vinyyliä ja alapinta vaimentavaa vinyylivaahdotuovia. Sopii kuiviin sisätiloihin: varastoihin, kevyeen teollisuuteen ja julkisiin tiloihin. Matto ei kestä altistumista öljylle. Paksuus 13 mm. Väri musta, keltainen alapinta. Täyden rullan pituus 18,3 m.

| Tuote         | Koodi    | Hinta/m koko rulla | Hinta/m leikattuna |
|---------------|----------|--------------------|--------------------|
| 900 mm leveys | 6018-330 | 75,30              | 81,00              |



### HITSAUSMATTO YOGA TEX

Matto kestää kipinöitä, hehkuvia ja teräviä metallilastuja, joten se soveltuu erityisen hyvin hitsaustyöpaikoihin. Matto kestää jossain määrin altistusta öljylle. Yoga Texin kestävä yläpinta on SBR-kumia. Lisäksi 9 mm paksu matto vaimentaa äänet ja vähentää työkaluista aiheutuvaa kolinaa. Viistotut reunat vähentävät kompastumisvaaraa.

| Tuote         | Koodi    | Hinta/m koko rulla | Hinta/m leikattuna |
|---------------|----------|--------------------|--------------------|
| 900 mm leveys | 6055-330 | 204,-              | 219,-              |





### TYÖTILAMATOT YOGA SOLID

Paloista rakennettavat ja kulutusta kestävät matot. Alapinnan pienet tapit pitävät maton paikoillaan ja lattian tuuletettuna. Valmistettu luonnonkumista. Palan koko 910 x 910 mm. Paksuus 15 mm. Viereisen Tuff-maton kulma/reuna- ja yhdistämislistat sopivat myös näihin. Yoga Solid kestää jossain määrin öljyä, rasvoja sekä kemikaaleja. Käyttölämpötila -30° - +60° C. Väri musta.

| Tuote        | Koodi    | Hinta/pala |
|--------------|----------|------------|
| Solid, musta | 6050-330 | 49,00      |



### RASKAS PALAMATTO YOGA TUFF

Kestävä, pehmeä ja ergonominen luonnonkuminen moduulimatto, jossa on avoin reikäkuvi. Kussakin moduulissa on kiinteä liitos yhdellä sivulla, minkä ansiosta se on helppo liittää toiseen moduuliin. Kestää lyhytaikaisen altistumisen kosteudelle ja öljyille. Käyttölämpötila -30° - +60° C. Paksuus 15 mm.

| Tuote                                     | Koodi    | Hinta     |
|---|----------|-----------|
| Pala 910 x 910 mm                         | 6020-330 | 47,-/pala |
| Kulma/reunalista, pituus 910 mm           | 6022-330 | 18,90/kpl |
| Yhdistämislista, käy joka sivulle, 906 mm | 6032-330 | 12,30/kpl |



### RAJU YLEISMATTO YOGA ZAP

Rakenna kätevästi ja helposti halutun kokoinen matto. Tukevasta kumista valmistettu palamatto, joka kestää äärimmäistä kulutusta. Sopii märkiin ja kuiviin ympäristöihin ja on helppo pitää puhtaana. Turvallinen, liukumaton, mutta kestävä pinta. Palaelementti painaa 21 kg ja sen paksuus on 23 mm.

| Tuote      | Koko mm     | Koodi    | Hinta      |
|------------|-------------|----------|------------|
| Yoga Zap   | 1000 x 1500 | 6030-330 | 108,-/pala |
| Lukkonappi |             | 6031-330 | 5,-/kpl    |



### TYÖPISTEMATTO YOGA FASHION NITRIL

Moneen työympäristöön soveltuva erikoispehmeä ja vaimentava työpistematto. Nitrilikumipintainen matto kestää kulutusta ja on likaa hylkivä pinta. Alapinta on vaahtonitrilikumia. Matto kestää öljyä, rasvaa, kemikaaleja ja hitsausjäämiä. Paksuus 16 mm. Kaksi eri kokoa.

| Tuote koko mm | Koodi       | Hinta |
|---------------|-------------|-------|
| 580 x 810     | 6054-330-40 | 99,-  |
| 870 x 1450    | 6056-330-40 | 234,- |

## RÄÄTÄLÖIDYT TUOLIT

Yhdistele istuin- ja jalkaosista tuoli, joka vastaa parhaiten tarpeisiisi. Istuin- ja jalkaosat mahdollistavat monia eri kokonaisuuksia. Suunnittele itsellesi sopivin. Tuolivaihtoehtojen kokonaiskorkeudet näet taulukosta.

90

A  
B



### B) Jalkaosat



**4. Jalkaristikko liukunastoilla**  
Tukeva muovinen jalkaristikko liukunastoilla. Halkaisija 440 mm.

**5. Jalkaristikko pyörillä**  
Jalkaristikko kevyesti rullaavilla 65 mm pyörillä. Valmistettu muovista. Halkaisija 440 mm.

### A) Istuimet



**1. Ergonominen istuin**  
Iso muotoon puristettu PU-istuin. Portaaton istuinkulman säätö 17 astetta eteen ja 5 astetta taakseen. Mitat 360 x 250 mm.

**2. Pyöreä istuin**  
Kestävä ja helposti puhdistettava muotoon puristettu PU-istuin hyvällä istuinmukavuudella. Halkaisija 360 mm.

Istuimet saatavana näissä väreissä.  
Musta, punainen ja sininen.



**3. Verhoiltu pyöreä istuin**  
Istuinosaa 20 mm paksua verhoiltua vaahtokumia. Halkaisija 330 mm.



**6. Alumiininen jalkaristikko**  
Alumiinista valmistettu jalkaristikko kevyesti rullaavilla 50 mm pyörillä. Halkaisija 500 mm.

**7. Trumpettijalka**  
Ohut mutta kuitenkin tukeva muovinen trumpettijalka liukunastoilla. Halkaisija 400 mm.

| Jalkaosat         | 1. Sääd. ergonominen istuin |          |       | 2. Pyöreä PU-istuin |          |       | 3. Verhoiltu pyöreä istuin |          |       |
|-------------------|-----------------------------|----------|-------|---------------------|----------|-------|----------------------------|----------|-------|
|                   | Korkeus mm                  | Koodi    | Hinta | Korkeus mm          | Koodi    | Hinta | Korkeus mm                 | Koodi    | Hinta |
| 4. Liukunastat    | 540 - 730                   | 7755-701 | 192,- | 480 - 670           | 7757-701 | 109,- | 480 - 670                  | 7758-701 | 109,- |
| 5. Muoviristikko  | 600 - 790                   | 7765-701 | 219,- | 540 - 730           | 7767-701 | 139,- | 540 - 730                  | 7768-701 | 143,- |
| 6. ALU-ristikko   | 540 - 730                   | 7775-701 | 255,- | 480 - 670           | 7777-701 | 149,- | 480 - 670                  | 7778-701 | 147,- |
| 7. Trumpettijalka | 520 - 710                   | 7785-701 | 218,- | 460 - 650           | 7787-701 | 129,- | 460 - 650                  | 7788-701 | 132,- |



TRESTON

### FLEX 19 -TUOLI, PU

Flex 19 -tuoli sopii työpisteisiin, joissa on korkeussäädettävä työpöytä. Istuimen korkeus on säädettävissä normaalista istumakorkeudesta aina 780 mm asti. Polyuretaanipinta on erittäin kestävä. Istumakorkeus 510 - 780 mm. Istuimen mitat 360 x 380 (L x S) mm.

| Tuote                                      | Koodi     | Hinta  |
|--|-----------|--------|
| Flex 19 -tuoli, musta jalkaristikko        | C19PU     | 374,61 |
| ESD Flex 19 -tuoli, kiiltävä jalkaristikko | C19PU-ESD | 458,66 |



### TYÖJAKKARA

Kovaa kulutusta kestävä teollisuuden työjakkara. Kestää liuottimia ja päivittäistä puhdistusta. Istuin joustavaa PU-muovia. Istuimen halkaisija 345 mm. Korkeussäädettävä jalkatukirengas ja 65 mm pyörät.

| Tuote            | Koodi    | Hinta |
|------------------|----------|-------|
| Työjakkara Rehti | 1500-701 | 230,- |

Alkaen  
**269,-**

91

## KOTIMAISET SATULATUOLIT

Ergonominen satulatuoli soveltuu erinomaisesti työtuoliksi erilaisiin työtehtäviin ja on erityisen käytännöllinen sähköpöydän kanssa työskenneltäessä. Tuoli mukautuu helposti käyttäjän tarpeisiin korkeussäädön ja istuimen kaltevuuden säädön avulla. Satulatuoli mahdollistaa luonnollisen selän asennon ja lannerangan notkon, mikä usein auttaa lievittämään ja ennaltaehkäisemään selkikipuja. Kaasujousen pituus 193 mm. Saatavilla useita eri verhoilumateriaaleja, kuten PU, kangas, keinonahka ja aito nahka. Haljasnahkaisessa tuolissa on hyvä pito ja se soveltuu myös teolliseen käyttöön esim. hitsaustyöpisteeseen. Istuimen mitat 420 (L) x 350 (S) mm.

| Tuote                          | Koodi       | Hinta        | Istuinkorkeus 550 - 720 mm |              | Istuinkorkeus 600 - 860 mm |       |
|--------------------------------|-------------|--------------|----------------------------|--------------|----------------------------|-------|
|                                |             |              | Koodi                      | Hinta        | Koodi                      | Hinta |
| Integraali-istuin              | 1000-702    | <b>269,-</b> | 1010-702                   | <b>332,-</b> |                            |       |
| Kangas, musta                  | 1001-702-40 | <b>319,-</b> | 1011-702-40                | <b>386,-</b> |                            |       |
| Keinonahka, musta              | 1002-702-40 | <b>319,-</b> | 1012-702-40                | <b>386,-</b> |                            |       |
| Aito nahka, musta              | 1003-702-40 | <b>347,-</b> | 1013-702-40                | <b>415,-</b> |                            |       |
| Haljasnahka                    | 1004-702    | <b>347,-</b> | 1014-702                   | <b>415,-</b> |                            |       |
| Selkänöjällä, musta kangas     | 1006-702-40 | <b>469,-</b> | 1016-702-40                | <b>537,-</b> |                            |       |
| Selkänöjällä, musta keinonahka | 1007-702-40 | <b>469,-</b> | 1017-702-40                | <b>537,-</b> |                            |       |

Alkaen  
**149,-**

## ASENTAJANJAKKARAT

Asentajanjakkaraissa työkalut ovat käden ulottuvilla ja liikkuvat mukana. Musta integraalikulminen istuin Ø 360 mm. ESD-versiossa kangasverhoiltu istuin. Matalissa malleissa alaosa Ø 400 mm, korkeassa Ø 480 mm. Korkeussäätö kaasujousella. 5 kpl harmaakumipyöriä Ø 75 mm, kahdessa jarrut. Saatavilla selkänöja, joka sopii myös mm. edellisen sivun pyöreisiin istuimiin.

| Tuote                    | Korkeus mm | Koodi    | Hinta        |
|--------------------------|------------|----------|--------------|
| Jakkara, matala (1.)     | 380-510    | 7700-701 | <b>149,-</b> |
| ESD-jakkara, matala (2.) | 370-500    | 7700-311 | <b>214,-</b> |
| Jakkara, korkea (3.)     | 550-810    | 7701-701 | <b>182,-</b> |
| Selkänöja (4.)           |            | 7702-701 | <b>33,-</b>  |

Alkaen  
**143,-**

## TUKITUOLI STAND AID

Kokoon taittavat mustat tukituolit on tarkoitettu puoliseisovaan työskentelyasentoon. Selkänöja ja istuinosat ovat vapaasti korkeussäädettävät välillä 500 - 850 mm. Säädettävä istuinkulma. Kolme eri vaihtoehtoa. Istuin ja selkänöja joko muovia, verhoiltuna kankaalla tai keinonahalla. Lisävarusteena jalkatuki.

| Tuote                           | Koodi       | Hinta        |
|---------------------------------|-------------|--------------|
| Muovinen tukituoli (1.)         | 7704-701-40 | <b>143,-</b> |
| Verhoiltu tukituoli, musta (2.) | 7705-701-40 | <b>189,-</b> |
| Keinonahkainen, musta (3.)      | 7706-701-40 | <b>189,-</b> |
| Jalkatuki (4.)                  | 7707-701    | <b>44,-</b>  |

## TRESTON PLUS 40 -TYÖTUOLIT

Ergonominen työtuoli teknisiin työpisteisiin. Monipuoliset säädöt. Erityisesti hyvin pitkäkestoiseen työhön soveltuva, jossa tehdään pieniä liikkeitä. Ihanteellinen esimerkiksi tuotekehitysosastoille sekä puoliteknisiin ympäristöihin, kuten laadunvarmistukseen ja suunnitteluun. Runsaasti säätömahdollisuuksia: synkronoitu keinumekanismi, istuimen syvyyden ja kallistuksen säätö sekä selkänöjan korkeuden säätö. Vakiona kuormittamattomina jarruttavat pyörät. Käsinajat myydään erikseen. Istuinkorkeus 450 - 600 mm. Istuimen mitat 460 x 410 - 470 (L x S) mm. Selkänöjan korkeus 600 mm.

Alkaen  
**508,-**



Saatavana myös  
ESD-versiona!

92

| Tuote            | Verhoilu   | Koodi    | Hinta         |
|------------------|------------|----------|---------------|
| Plus 40          | Keinonahka | C40AL    | <b>508,47</b> |
| Plus 40 ESD      | Keinonahka | C40ALESD | <b>665,73</b> |
| Plus 40          | Kangas     | C40BL    | <b>508,47</b> |
| Plus 40 ESD      | Kangas     | C40BLESD | <b>681,45</b> |
| Käsinajat AR     | ARE        | ARE      | <b>133,31</b> |
| Käsinajat AR ESD | AREESD     | AREESD   | <b>175,08</b> |



Käsinajat säädettävissä korkeus- ja leveysuunnassa.



Alkaen  
**351,-**



## ERGO 20 JA 25 PU-TYÖTUOLIT

Tehtäviin teollisissa työympäristöissä. Polyuretaania - kestävä öljyjä, rasvaa, mietoja happoja ja emäksiä, kosteutta ja jopa sinkoilevia kipinöitä. Vakiona matalassa 5 kuormittamattomana jarruttavaa pyörää, korkeassa korkeussäädettävä jalkarengas ja viisiskarainen jalkaristikko nastoilla. Käsinajat tilattavissa erikseen.

## ERGO 30 -TYÖTUOLI

Teollisiin ja teknisiin työympäristöihin. Saatavilla kangaspintaisena tai keinonahkaisena. Vakiona 5 kuormittamattomana jarruttavaa pyörää. Käsinajat tilattavissa erikseen.

## KORKEA ERGO 35

Sopii hyvin työpisteille, joissa tarvitaan tuoliilta korkeutta ja nopeaa säädettävyyttä. Ergo 35 -teollisuustuoli on saatavilla kangaspintaisena.

| Tuote           | Istuinkorkeus mm | Istuimen mitat (L x S) mm | Selkänöjan korkeus mm | Istuimen pintamateriaali | Koodi | Hinta         |
|-----------------|------------------|---------------------------|-----------------------|--------------------------|-------|---------------|
| Ergo 20 PU (1.) | 440-620          | 440 x 410                 | 380                   | PU                       | C20PU | <b>354,35</b> |
| Ergo 25 PU (2.) | 580-850          | 440 x 410                 | 380                   | PU                       | C25PU | <b>445,56</b> |
| Ergo 30         | 440-620          | 460 x 470                 | 460                   | Musta keinonahka         | C30AL | <b>351,21</b> |
| Ergo 30 (3.)    | 440-620          | 460 x 470                 | 460                   | Musta kangas             | C30BL | <b>351,21</b> |
| Ergo 35 (4.)    | 580-850          | 460 x 470                 | 460                   | Musta kangas             | C35BL | <b>445,56</b> |

| ESD-versiona Koodi | Hinta         |
|--------------------|---------------|
| C20PUESD           | <b>497,98</b> |
| C25PUESD           | <b>581,85</b> |
| C30ALESD           | <b>497,98</b> |
| C30BLESD           | <b>503,23</b> |
| C35BLESD           | <b>566,13</b> |

## MATALA JA KORKEA PU-TYÖTUOLI

Helposti puhdistettava, edullinen ja kestävä työtuoli, jossa on hyvä istuinmukavuus. Polyuretaanista muotoon puristettu selkänöja ja istuin. Korkeassa tuolissa jalkatukirengas ja liukunastat, matalassa pyörät, jotka lukkiutuvat kuormittamattomina. Istuin 465 (L) x 430 (S) mm, selkänöja: 415 (L) x 315 (K) mm, syvyyssäädöllä. Jalkaristikko Ø 590 mm, mustaa polyamidia. Lisävarusteena käsinajat.



## PREMIUM PU-TYÖTUOLI

Vaativiinkin käyttöolosuhteisiin. Erittäin mukava istuin, jossa sisällä pehmeä polyuretaanivaahdot. Istuin ja selkänöja muotoon valettuja. Istuimen ja selkänöjan säädöt tehdään kätevästi Euromatic-mekanismilla tuolissa istuen. Säädettävä selkänöjan korkeus. Korkeassa tuolissa on jalkatukirengas ja liukunastat, matalassa kuvasta poiketen pyörät. Istuin 430 x 430 mm. Selkänöjan mitat 390 (K) x 300 (L) mm.



| Tuote                          | Korkeussäätö mm | Koodi    | Hinta        |
|--------------------------------|-----------------|----------|--------------|
| Matala PU-tuoli pyörillä (1.)  | 420 - 550       | 7000-701 | <b>152,-</b> |
| Korkea PU-tuoli nastoilla (2.) | 570 - 830       | 7001-701 | <b>187,-</b> |
| Käsinajat, pari                |                 | 7002-701 | <b>27,-</b>  |
| Liukunastat                    |                 | 7005-701 | <b>13,-</b>  |
| Pyöräsarja                     |                 | 7006-701 | <b>16,-</b>  |

| Tuote                             | Ist.korkeus mm | Koodi    | Hinta        |
|-----------------------------------|----------------|----------|--------------|
| Matala tuoli (1.)                 | 470 - 600      | 7744-701 | <b>393,-</b> |
| Korkea tuoli, jalkarengaalla (2.) | 630 - 890      | 7745-701 | <b>434,-</b> |
| Pyöräsarja                        |                | 7709-701 | <b>29,50</b> |



## MUOVINEN TYÖTUOLI SOLID

Muovinen kestävä työtuoli, jossa portaaton istuinkulman säätö. Tukeva selkänöja säädettävissä syvyys- ja korkeussuunnassa. Työtuolit on varustettu liukunastoilla. Korkeus- ja sivusuunnassa säädettävät käsinojat ja pyöräsarja lisävarusteena.

| Tuote                          | Istuinkorkeus mm | Koodi    | Hinta        |
|--------------------------------|------------------|----------|--------------|
| Solid, matala (1.)             | 480 - 610        | 7720-701 | <b>213,-</b> |
| Solid, korkea, tukirengas (2.) | 620 - 870        | 7721-701 | <b>254,-</b> |
| Pyöräsarja                     |                  | 7709-701 | <b>29,50</b> |
| Käsinojat                      |                  | 7713-701 | <b>77,-</b>  |

## VERHOILTU TYÖTUOLI AKTIV

Korkealaatuiset kangasverhoillut työtuolit Euromatic-säätömekanismilla, jossa istuimen ja selkänöjan kaltevuussäätö (12 astetta eteen ja 5 astetta taakse). Ø 560 mm jalkaristikko liukunastoilla. Käsinojat ja pyöräsarja lisävarusteena.

| Tuote                   | Korkeus-säätö mm | Istuimen mitat mm | Koodi    | Hinta        |
|-------------------------|------------------|-------------------|----------|--------------|
| Matala Aktiv-tuoli (1.) | 470 - 600        | 430 x 440         | 7710-701 | <b>295,-</b> |
| Korkea Aktiv-tuoli (2.) | 630 - 890        | 430 x 440         | 7711-701 | <b>331,-</b> |
| ESD Matala              | 500 - 630        | 440 x 440         | 7732-311 | <b>472,-</b> |
| ESD Korkea (3.)         | 590 - 770        | 440 x 440         | 7733-311 | <b>537,-</b> |



## KEINONAHKAINEN INDY 3 ECO

Teollisuuden työtuoli verhoiltu helppohoitosella keinonahalla. Istuimen ja selkänöjan kaltevuuden säätö samalla vivulla. Selkänöjan korkeuden säätö. Muovinen jalkaristikko Ø 660 mm. Säädettävät käsinojat lisävarusteena. Istuinkorkeus 420–520 mm. Istuimen mitat 500 (L) x 470 (S) mm.

| Tuote       | Koodi    | Hinta        |
|-------------|----------|--------------|
| Tuoli       | 3006-701 | <b>187,-</b> |
| Käsinojat   | 3002-701 | <b>41,-</b>  |
| Liukunastat | 0017-700 | <b>23,-</b>  |



## PU-VERHOILTU INDY 2 JA 4 -TUOLI

Hyvin muotoiltu työtuoli selkänöjällisenä. Selkänöja on korkeus- ja syvyyssäädettävä. Korkeammassa tuolissa on lisäksi istuimen ja selkänöjan kaltevuussäätö. Istuimen mitat 420 (L) x 410 (S) mm. 5-sakarainen, metallinen jalkaristikko, Ø 660 mm.

| Tuote               | Korkeus-säätö mm | Koodi    | Hinta        |
|---------------------|------------------|----------|--------------|
| Indy 2, matala (1.) | 430 - 560        | 3000-701 | <b>218,-</b> |
| Indy 4, korkea (2.) | 560 - 820        | 3003-701 | <b>313,-</b> |
| Käsinojat           |                  | 3002-701 | <b>41,-</b>  |
| Liukunastat         |                  | 3004-701 | <b>23,-</b>  |
| Pyörät              |                  | 3008-701 | <b>23,-</b>  |



## KEINONAHKAINEN AMBLA

Teollisuuden keinonahkainen työtuoli. Euromatic-säätömekanismi, jolla voi säätää selkänöjan ja istuimen kallistusta. Saatavilla matala ja korkea malli, molemmissa liukunastat. Käsinojat ja pyöräsarja lisävarusteena.

| Tuote        | Koodi    | Hinta        |
|--------------|----------|--------------|
| Ambla matala | 7725-701 | <b>325,-</b> |
| Ambla korkea | 7726-701 | <b>362,-</b> |
| Pyöräsarja   | 7709-701 | <b>29,50</b> |
| Käsinojat    | 7713-701 | <b>77,-</b>  |

## HYLLYKAAPPI

Kaappeja saatavana kolmella eri syvyydellä. Kaapin mukana toimitetaan aina neljä hyllyä, mutta lisähyllyjä kannattimien kanssa on saatavilla yksittäin. Kaapissa on tukevat pariovet ja kääntökahvallinen lukko kahdella avaimella. Tyhjän hyllykaapin voi siirtää haarukkavaunulla tai trukilla. Säätötallat mahdollistavat kaapin asennuksen suoraan. Hyllykaapit toimitetaan valmiiksi koottuina. Runkoväri on harmaa ja ovet on saatavissa vaaleanharmaana tai sinisenä.

94

### HYLLYKAAPIN RUNGOT

| Tuote                      | Mitat (L x S x K) mm | Koodi         | Hinta         |
|----------------------------|----------------------|---------------|---------------|
| Hyllykaapin runko, sininen | 1030 x 430 x 2010    | SC10040203-07 | <b>544,11</b> |
| Hyllykaapin runko, harmaa  | 1030 x 430 x 2010    | SC10040203-49 | <b>544,11</b> |
| Hyllykaapin runko, sininen | 1030 x 530 x 2010    | SC10050203-07 | <b>602,82</b> |
| Hyllykaapin runko, harmaa  | 1030 x 530 x 2010    | SC10050203-49 | <b>602,82</b> |

### KORKEAT HYLLYKAAPIT

| Tuote                              | Mitat (L x S x K) mm | Koodi         | Hinta         |
|------------------------------------|----------------------|---------------|---------------|
| Kaappi, 4 hyllyä, sininen          | 1030 x 430 x 2010    | SC10040200-07 | <b>602,82</b> |
| Kaappi, 4 hyllyä, harmaa ESD       | 1030 x 430 x 2010    | SC10040200-49 | <b>602,82</b> |
| Kaappi, 4 hyllyä, sininen          | 1030 x 530 x 2010    | SC10050200-07 | <b>650,00</b> |
| Kaappi, 4 hyllyä, harmaa ESD       | 1030 x 530 x 2010    | SC10050200-49 | <b>650,00</b> |
| Kaappi, 4 hyllyä, sininen          | 1030 x 630 x 2010    | SC10060200-07 | <b>753,79</b> |
| Kaappi, 4 hyllyä, harmaa ESD       | 1030 x 630 x 2010    | SC10060200-49 | <b>753,79</b> |
| Leveä kaappi, 4 hyllyä, sininen    | 1230 x 530 x 2010    | SC12050200-07 | <b>764,27</b> |
| Leveä kaappi, 4 hyllyä, harmaa ESD | 1230 x 530 x 2010    | SC12050200-49 | <b>764,27</b> |

### MATALAT HYLLYKAAPIT

| Tuote                               | Mitat (L x S x K) mm | Koodi         | Hinta         |
|-------------------------------------|----------------------|---------------|---------------|
| Matala kaappi, 4 hyllyä, sininen    | 1030 x 430 x 1040    | SC10040100-07 | <b>458,15</b> |
| Matala kaappi, 4 hyllyä, harmaa ESD | 1030 x 430 x 1040    | SC10040100-49 | <b>458,15</b> |

Alkaen  
**603,-**



Alkaen  
**458,-**



Hyllykaappiyhdistelmä 1 (kork. 2010 mm)

| Tuote                 | Koodi         | Hinta/kpl     |
|-----------------------|---------------|---------------|
| Hyllykaappiyhdistelmä | SC10050214-49 | <b>796,77</b> |
| Hyllykaapin runko     | SC10050203-49 | <b>544,11</b> |
| Reikälevy, 2 kpl      | 852145-49     | <b>68,70</b>  |
| Hyllytaso, 3 kpl      | 852185-49     | <b>40,65</b>  |

Hyllykaappiyhdistelmä 2 (kork. 2010 mm)

| Tuote                 | Koodi         | Hinta/kpl       |
|-----------------------|---------------|-----------------|
| Hyllykaappiyhdistelmä | SC10050215-07 | <b>1.116,53</b> |
| Hyllykaapin runko     | SC10050203-07 | <b>544,11</b>   |
| Reikälevy, 2 kpl      | 852145-49     | <b>68,70</b>    |
| Hyllytaso, 2 kpl      | 852185-49     | <b>40,65</b>    |
| Laatikko, 2 kpl       | 834514-49     | <b>172,98</b>   |

Hyllykaappiyhdistelmä 3 (kork. 2010 mm)

| Tuote                 | Koodi         | Hinta/kpl       |
|-----------------------|---------------|-----------------|
| Hyllykaappiyhdistelmä | SC10040211-07 | <b>1.004,35</b> |
| Hyllykaapin runko     | SC10040203-07 | <b>544,11</b>   |
| Reikälevy, 2 kpl      | 852145-49     | <b>68,70</b>    |
| Hyllytaso, 3 kpl      | 852231-49     | <b>34,95</b>    |
| Laatikko, 2 kpl       | 834513-49     | <b>165,65</b>   |

Alkaen  
**864,-****HYLLYKAAPPI PLEKSIOVILLA**

Kaapissa on tukevat pleksi-ikkunalliset pariovet. Hyllykaapit toimitetaan valmiiksi koottuina. Kaapin mukana toimitetaan neljä hyllyä, mutta lisähyllyjä kannattimien kanssa on saatavilla yksittäin. Saatavilla myös vaalealla ovella. Pleksioiviset pariovet ja kääntökahvallinen lukko kahdella avaimella.

95

| Tuote                   | Mitat (L x S x K) mm | Koodi            | Hinta           |
|-------------------------|----------------------|------------------|-----------------|
| Hyllykaappi, 4 hyllyllä | 1030 x 430 x 2010    | SC10040200-07-TD | <b>863,87</b>   |
| Hyllykaappi, 4 hyllyllä | 1030 x 530 x 2010    | SC10050200-07-TD | <b>924,68</b>   |
| Hyllykaappi, 4 hyllyllä | 1030 x 630 x 2010    | SC10060200-07-TD | <b>1.032,66</b> |

**TEOLLISUUSKAAPPI**

Pulverimaalattusta teräksestä valmistetut tukevat ja laadukkaat säilytyskaapit sopivat teolliseen ja tekniseen säilytykseen. Laajalla varusteluosien valikoimalla kaappeja on helppo muokata joustavasti säilytystarpeiden mukaan. Kaikissa kaapeissa on lukko ja useimmissa malleissa myös tukevat kaksoisovet. Matalissa malleissa kannessa vierintäesteet ja kumimatto.

**1. CNC-KAAPPI MATALA**

| Tuote               | Mitat (L x S x K) mm | Koodi     | Hinta/kpl     |
|---------------------|----------------------|-----------|---------------|
| Kaapin runko        | 800 x 425 x 1600     | C30707000 | <b>801,04</b> |
| Kartioteline, 5 kpl |                      | 890729-49 | <b>97,18</b>  |

**2. VARUSTELTU KAAPPI TYÖSTÖKONEELLE**

| Tuote               | Mitat (L x S x K) mm | Koodi     | Hinta/kpl     |
|---------------------|----------------------|-----------|---------------|
| Kaapin runko        | 800 x 425 x 2000     | C30907000 | <b>721,06</b> |
| Kartioteline, 2 kpl |                      | 890729-49 | <b>97,18</b>  |
| Teräshylly 2 kpl    | 730 x 396            | 854345-49 | <b>47,18</b>  |
| Laatikko            |                      | 854346-49 | <b>124,76</b> |
| Reikälevy           | 718 x 612            | 835633-07 | <b>77,93</b>  |

**3. TEOLLISUUSKAAPPI MATALA**

| Tuote                 | Mitat (L x S x K) mm | Koodi     | Hinta/kpl     |
|-----------------------|----------------------|-----------|---------------|
| Kaapin runko, harmaa  | 800 x 425 x 1600     | C30949000 | <b>969,39</b> |
| Kaapin runko, sininen | 800 x 425 x 1600     | C30507000 | <b>721,06</b> |
| Teräshylly 2 kpl      | 730 x 396            | 854345-49 | <b>47,18</b>  |

**4. TEOLLISUUSKAAPPI KORKEA**

| Tuote                 | Mitat (L x S x K) mm | Koodi     | Hinta/kpl     |
|-----------------------|----------------------|-----------|---------------|
| Kaapin runko, harmaa  | 800 x 425 x 1600     | C30949000 | <b>969,39</b> |
| Kaapin runko, sininen | 800 x 425 x 1600     | C30907000 | <b>903,29</b> |
| Teräshylly, 4 kpl     | 730 x 396            | 854345-49 | <b>47,18</b>  |



96

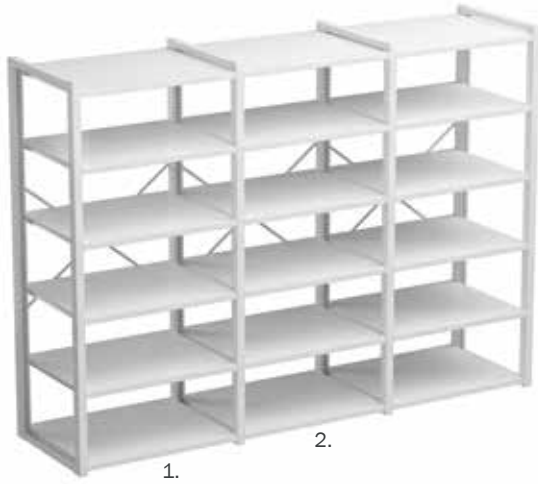

### RASKASHYLLYJÄRJESTELMÄ

Hyllyjärjestelmä, joka kestää rankimmissakin olosuhteissa hievahattamatta. Soveltu erityisen hyvin suurille ja raskaille esineille ja tavaroille. Hyllystö voidaan rakentaa kaapeista, laatikoista ja hyllyistä ja se on mahdollista tehdä avo- tai umpiseinäisenä. Kattavan lisävarustevalikoiman avulla on mahdollista koota kuhunkin tarpeeseen täydellisesti sopiva ratkaisu.

Yksittäisen hyllyn kantavuus 350 kg (hyllyn leveys 900 mm), vetotason kantavuus 200 kg. Kokonaiskantavuus 2000 kg/jakso. Jakson vakiosyvyys 700 mm ja vakiokorkeus 2000 mm, leveys 950 mm.

| Tuote             | Mitat (L x S x K) mm | Koodi     | Hinta         |
|-------------------|----------------------|-----------|---------------|
| 1. Perusjakso avo | 950x714x2000         | C39549001 | <b>727,58</b> |
| 2. Lisäjakso avo  | 905x714x2000         | C39749001 | <b>623,79</b> |

### 3. RASKASHYLLY 95 UMPI VETOTASOLLA

| Tuote                           | Mitat (L x S x K) mm | Koodi      | Hinta/kpl     |
|---------------------------------|----------------------|------------|---------------|
| Umpipäätykehikko, 3 kpl         | 714x2000             | 852001-49  | <b>206,88</b> |
| Pohja/kansi 4 kpl               | 860x714              | 852013-49  | <b>112,25</b> |
| Takaseinä, 2 kpl                | 940x1990             | 852016-49  | <b>116,83</b> |
| Vetohylly, 2 kpl                | 860x612              | 852019-07H | <b>216,43</b> |
| Hyllytaso + kannatinpari, 8 kpl | 860x710              | 852012-49  | <b>98,16</b>  |



3.

### 4. RASKASSÄILYTYSJÄRJESTELMÄ KAAPPI

| Tuote                           | Mitat (L x S x K) mm | Koodi     | Hinta/kpl     |
|---------------------------------|----------------------|-----------|---------------|
| Umpipäätykehikko, 2 kpl         | 714x2000             | 852001-49 | <b>206,88</b> |
| Pohja/kansi, 2 kpl              | 860x714              | 852013-49 | <b>112,25</b> |
| Takaseinä                       | 940x1990             | 852016-49 | <b>116,83</b> |
| Ovipari 900x2000                | 900x2000             | 852011-07 | <b>462,96</b> |
| Hyllytaso + kannatinpari, 5 kpl | 860x710              | 852012-49 | <b>98,16</b>  |



4.

### 5. RASKASSÄILYTYSJÄRJESTELMÄ KAAPPI VETOTASOILLA

| Tuote                           | Mitat (L x S x K) mm | Koodi      | Hinta/kpl     |
|---------------------------------|----------------------|------------|---------------|
| Umpipäätykehikko, 2 kpl         | 714x2000             | 852001-49  | <b>206,88</b> |
| Pohja/kansi, 2 kpl              | 860x714              | 852013-49  | <b>112,25</b> |
| Takaseinä                       | 940x1990             | 852016-49  | <b>116,83</b> |
| Ovipari 900x2000                | 900x2000             | 852011-07  | <b>462,96</b> |
| Hyllytaso + kannatinpari, 2 kpl | 860x710              | 852012-49  | <b>98,16</b>  |
| Lukkotaso                       | 860x710              | 852015-49  | <b>171,17</b> |
| Lukkoelementti                  |                      | 851675-49  | <b>91,94</b>  |
| Vetohylly                       | 860x612              | 852019-07H | <b>216,43</b> |



5.



**TEOLLISUUSKAAPIT JALOILLA**

Jaloilla seisova teollisuuskaappi on tukeva valinta kovaankin käyttöön. Kaappia voi liikuttaa pumppukärryllä ja sen alta on helppo siivota.

Mittoja on saatavilla runsaasti ja myös erikoisvalmisteet onnistuvat. Ovien varastoväri sininen RAL 5017, runko harmaa RAL 7035, tilauksesta kaikki RAL Classic -värikartan sävyt. Toimitetaan koottuna.



Alkaen  
**432,-**

97

**Työkalukaappi** syvyys 430 mm. Sisältää neljä säädettävää hyllyä.

| Tuote   | Mitat (L x S x K) mm | Koodi    | Hinta        |
|---------|----------------------|----------|--------------|
| AK 400  | 400 x 430 x 1900     | 8108-301 | <b>268,-</b> |
| AK 600  | 600 x 430 x 1900     | 8109-301 | <b>330,-</b> |
| AK 800  | 800 x 430 x 1900     | 8110-301 | <b>375,-</b> |
| AK 1000 | 1000 x 430 x 1900    | 8111-301 | <b>505,-</b> |

**Työkalukaappi** syvyys 545 mm. Sisältää neljä säädettävää hyllyä.

| Tuote   | Mitat (L x S x K) mm | Koodi    | Hinta        |
|---------|----------------------|----------|--------------|
| TK 400  | 400 x 545 x 1900     | 8112-301 | <b>268,-</b> |
| TK 600  | 600 x 545 x 1900     | 8113-301 | <b>330,-</b> |
| TK 800  | 800 x 545 x 1900     | 8114-301 | <b>415,-</b> |
| TK 1000 | 1000 x 545 x 1900    | 8115-301 | <b>505,-</b> |

**Työkalukaappi matala**, sisältää yhden säädettävän hyllyn.

| Tuote            | Mitat (L x S x K) mm | Koodi    | Hinta        |
|------------------|----------------------|----------|--------------|
| AKRV 800 matala  | 800 x 430 x 920      | 8106-301 | <b>247,-</b> |
| AKRV 1000 matala | 1000 x 430 x 920     | 8107-301 | <b>305,-</b> |

**Varusteltu työkalukaappi**, RAL 7035/7035

| Tuote                        | Mitat (L x S x K) mm | Koodi    | Hinta        |
|------------------------------|----------------------|----------|--------------|
| TIK 1000R, 2 tasoa+reikälevy | 1000 x 430 x 1900    | TIK1000R | <b>505,-</b> |
| TIK 1000, 5 tasoa            | 1000 x 430 x 1900    | TIK1000  | <b>505,-</b> |



Hinta  
**1.270,-**

**HITSATTU TYÖKALUKAAPPI**

Teräksinen ja erittäin tukeva työkalukaappi, joka on monipuolisesti varusteltu, jossa säädettävät jalat. Harmaa runko, siniset ovet. Lukko 2 avaimella. 3 kpl reikälevyjä, 2 kpl kiinteää hyllytasoa, ulosvedettävä hyllytaso, ulosvedettävä laatikko, 6-laatikkoinen laatikosto, 7 kpl muovilaatikkoja ja 30-osainen ripustuskoukkusarja. Toimitetaan valmiiksi kasattuna.

| Mitat (L x S x K) mm | Koodi    | Hinta          |
|----------------------|----------|----------------|
| 1020 x 540 x 2000    | 6020-301 | <b>1.270,-</b> |

**REIKÄLEVYKAAPIT**

Reikälevykaapit M750 ja M500 voi kiinnittää pöydän säätöputkiin tai suoraan seinään esim. Sovellan säätölistoilla.

| Tuote                      | Mitat (L x S x K) mm | Koodi     | Hinta         |
|----------------------------|----------------------|-----------|---------------|
| 1. Reikälevykaappi M750    | 720 x 255 x 900      | 852629-07 | <b>414,83</b> |
| 2. Reikälevykaappi M500    | 470 x 250 x 600      | 854039-07 | <b>268,42</b> |
| 3. Henkilösuojakaappi M750 |                      | 860987-07 | <b>936,22</b> |

Alkaen  
**252,-**



98

**80 KG**  
KANTAVUUS/HYLLY

### HANDY-PELTIKAAPIT

Soveltu monenlaiseen säilytykseen. Hitsattu kaappi on heti käyttövalmis eikä kasaamiseen kulu arvokasta työaikaa. Korkea kaappi neljällä ja matala kahdella hyllytasolla. Hyllytason kantavuus on 80 kg. Kaapin väri harmaa RAL 7035, saatavana kaikissa RAL-värikartan väreissä.

| Mitat (L x S x K) mm | Koodi    | Hinta        |
|----------------------|----------|--------------|
| 800 x 435 x 1040     | 8100-301 | <b>252,-</b> |
| 1000 x 435 x 1040    | 8101-301 | <b>272,-</b> |
| 800 x 435 x 1990     | 8102-301 | <b>324,-</b> |
| 1000 x 435 x 1990    | 8103-301 | <b>355,-</b> |

Alkaen  
**432,-**



### HANDY-TYÖKALUKAAPPI

Handy-työkalukaappi on tukeva kaappi rajumpaankin käyttöön. Kaappi on koottu hitsaamalla, joten se ei nitise eikä rakenne löysty. Kaappi on toimitettaessa heti käyttövalmis! Ovien varastoväri antrasiitinharmaa RAL 7016, runko harmaa RAL 7035. Tilauksesta saatavana kaikki RAL Classic -värikartan sävyt.

| Mitat (L x S x K) mm | Koodi    | Hinta        |
|----------------------|----------|--------------|
| 950 x 500 x 1000     | 8104-301 | <b>432,-</b> |
| 950 x 500 x 1950     | 8105-301 | <b>642,-</b> |



### RST-KAAPPI

RST-kaappi soveltuu puhdistiloihin ja laboratorioon, joissa materiaalin tulee kestää kemikaaleja ja olla hygieeninen. Vakiomateriaali AISI 304, tilauksesta myös muut teräslaadut.

| Mitat (L x S x K) mm | Koodi    | Hinta          |
|----------------------|----------|----------------|
| 1000 x 500 x 1800    | 3013-501 | <b>1.450,-</b> |



Alkaen  
**429,-**



1.

2.

**60 KG**  
KANTAVUUS/HYLLY

### YMPÄRISTÖKAAPPI

Täysihitsattu, lukittava ympäristökaappi. Siirrettävät hyllyt, joissa ylöspäin taivutetut reunat ja kemikaaleja kestävä lakkaus. Sivuseinässä ja katossa ilmanvaihtoaukot. Liitettävissä ilmanvaihtoon. Runko harmaa (RAL 7035), ovet siniset (RAL 5017).

| Mitat (L x S x K) mm   | Koodi    | Hinta        |
|------------------------|----------|--------------|
| 1000 x 435 x 1040 (1.) | 8118-301 | <b>429,-</b> |
| 1000 x 435 x 1990 (2.) | 8117-301 | <b>595,-</b> |



1.

2.

**100 KG**  
KANTAVUUS/HYLLY

Alkaen  
**625,-**

### KEMIKAALIKAAPIT JALOILLA

Jaloilla seisova ympäristökaappi on hitsaamalla kasattu ja sitä voi siirtää pumppukärryllä helposti. Oviväri sininen RAL 5017, runko harmaa RAL 7035. Tilauksesta kaikki RAL Classic -värikartan värit. Saatavana tilauksesta myös muilla väreillä, sekä myös 1200 mm leveänä.

| Mitat (L x S x K) mm   | Koodi    | Hinta        |
|------------------------|----------|--------------|
| 1000 x 545 x 920 (1.)  | 8120-301 | <b>625,-</b> |
| 1000 x 545 x 1900 (2.) | 8119-301 | <b>845,-</b> |



### PALOTURVAKAAPPI RK-200

Soveltu ensisijaisesti toimiston tärkeiden asiakirjojen paloturvalliseen säilytykseen. Myös lääkeaineiden, ilotulitustarvikkeiden, patruunoiden ja räjähdysaineiden säilyttämiseen soveltuva. Kaappisarja antaa SFS 4399 -standardin mukaisen rakenteellisen 30 minuutin paloturvun 1000 °C kuumuudessa. Avainlukko 2 avaimella. 4 säätöhyllyä. Saatavissa myös pyöriillä varustettuna. Väri vaaleanharmaa (RAL 7035).

| Ulkomitat (L x S x K) mm | Koodi    | Hinta          |
|--------------------------|----------|----------------|
| 800 x 480 x 1970         | 3001-720 | <b>2.125,-</b> |



## AKKUKAAPPI 90 MIN EN-HYVÄKSYTTY

Viimeisintä turvateknologiaa käyttävät akkukaapit litium-Li-ion akkujen turvalliseen säilytykseen ja lataamiseen. Suojaa akkuja vähintään 90 minuuttia ulkoiselta tulipalolta, estäen akkuja ylikuumentumasta, syttymästä tai räjähtämästä. Saatavana 1- ja 2-ovisena. Vakiona neljä hyllytasoa.

| Tuote                         | Mitat (L x S x K) mm | Koodi   | Hinta                |
|-------------------------------|----------------------|---------|----------------------|
| 1-ovinen, oikealle avattava   | 600 x 600 x 2070     | 1103481 | <b>Kysy tarjous!</b> |
| 1-ovinen, vasemmalle avattava | 600 x 600 x 2070     | 1103346 | <b>Kysy tarjous!</b> |
| 2-ovinen                      | 1200 x 600 x 2070    | 1103499 | <b>Kysy tarjous!</b> |

99



## PALOTURVAKAAPPI HX 120-200

Monikäyttöinen paloturvakaappi sopii arvoesineiden ja arvopapereiden palo- ja murtosuojaukseen. Kulutusta kestävä pintakäsittely, väri vaaleanharmaa. Kassakaappeihin hyväksytty avainlukko kahdella avaimella (EN 1300). Yksiovisen matalan kaapin säilytyskapasiteetti 254 l, 1-ovinen korkean kaapin 434 l ja 2-ovisen 817 l. Pulttausmahdollisuus.

| Tuote            | Ulkomitat (L x S x K) mm | Sisämitat (L x S x K) mm | Koodi    | Hinta          |
|------------------|--------------------------|--------------------------|----------|----------------|
| HX 120, 1-ovinen | 670 x 500 x 1200         | 601 x 400 x 1058         | 1520-720 | <b>1.415,-</b> |
| HX 160, 1-ovinen | 670 x 500 x 1950         | 601 x 400 x 1808         | 1521-720 | <b>1.790,-</b> |
| HX 200, 2-ovinen | 1200 x 500 x 1950        | 1131 x 400 x 1808        | 1522-720 | <b>2.235,-</b> |



## EN-HYVÄKSYTYT PALOTURVAKAAPIT 90 MIN

Määräysten mukainen kaappi palavien nesteiden varastointiin sisätiloissa (EN 14470-1). Paloturva-aika 90 min. Sopii myös syövyttävien aineiden säilytykseen. Kolme korkeussäädettävää, epoksoitua hyllyä, kantavuus 80 kg. Lukittavissa ovissa automaattinen sulkumeکانismi, kun lämpötila ylittää 47°C. Alatasolla valuma-allas. Yksi- ja kaksiovinen malli.

| Tuote    | Ulkomitat (L x S x K) mm | Sisämitat (L x S x K) mm | Koodi    | Hinta          |
|----------|--------------------------|--------------------------|----------|----------------|
| 1-ovinen | 600 x 595 x 1950         | 496 x 446 x 1540         | 6500-721 | <b>3.155,-</b> |
| 2-ovinen | 1200 x 600 x 2070        | 1095 x 446 x 1540        | 6501-721 | <b>4.395,-</b> |



## PALOTURVAKAAPIT 90 MIN

Paloturvamääräysten mukainen kaappi palavien nesteiden varastointiin sisätiloissa (EN 14470-1). Paloturva-aika 90 min. Sopii myös syövyttävien aineiden säilytykseen. Kolme korkeussäädettävää, epoksoitua hyllyä, kantavuus 80 kg. Lukittavissa ovissa automaattinen sulkumeکانismi, kun lämpötila ylittää 50°C. Lämpötilan ylittäessä 70 °C myös ilmanvaihtoventtiilit sulkeutuvat automaattisesti. Alatasolla valuma-allas. Yksi- ja kaksiovinen malli.

| Tuote    | Ulkomitat (L x S x K) mm | Koodi    | Hinta          |
|----------|--------------------------|----------|----------------|
| 1-ovinen | 600 x 600 x 1950         | 2500-721 | <b>2.850,-</b> |
| 2-ovinen | 1200 x 600 x 1950        | 2501-721 | <b>3.890,-</b> |

100



## AXELENT X-GUARD KONE- JA LAITESUOJAT

Axelent X-Guard konesuojukset on kehitetty täyttämään kaikki toimivalle konesuojukselle asetetut vaatimukset – konedirektiivin (2006/42/EY) ja vastaavan suomalaisen koneasetuksen (VNa 400/2008) kiinteitä suoja koskevat määräykset.

Turvallisuuden lisäksi on tärkeää, että tuotanto toimii mahdollisimman joustavasti. Konesuojuksissamme on monia fiksua ratkaisuja, jotka helpottavat toimintaa, kun tarvitaan suojausta vaativilla koneilla ja niiden ympärillä.

Verkkoseinäelementtejä on kolme eri korkeutta. Laajan ovi-, lukko- ja lisävarustevalikoiman ansiosta saat Axelentiltä täydellisen konesuojausratkaisun räätälöitynä juuri sinun liiketoimintasi mukaisesti.

### Verkkoelementit (musta RAL 9014)

| Korkeus 1300 mm |             |               | Korkeus 1900 mm |               | Korkeus 2200 mm |               |
|-----------------|-------------|---------------|-----------------|---------------|-----------------|---------------|
| Leveys mm       | Koodi       | Hinta         | Koodi           | Hinta         | Koodi           | Hinta         |
| 250             | W322-130025 | <b>99,20</b>  | W322-190025     | <b>107,22</b> | W322-220025     | <b>109,22</b> |
| 400             | W322-130040 | <b>100,32</b> | W322-190040     | <b>108,22</b> | W322-220040     | <b>110,89</b> |
| 500             | W322-130050 | <b>100,76</b> | W322-190050     | <b>109,34</b> | W322-220050     | <b>113,57</b> |
| 600             | W322-130060 | <b>101,32</b> | W322-190060     | <b>111,01</b> | W322-220060     | <b>115,91</b> |
| 700             | W322-130070 | <b>101,76</b> | W322-190070     | <b>113,46</b> | W322-220070     | <b>118,91</b> |
| 800             | W322-130080 | <b>102,54</b> | W322-190080     | <b>116,24</b> | W322-220080     | <b>121,25</b> |
| 900             | W322-130090 | <b>102,88</b> | W322-190090     | <b>116,57</b> | W322-220090     | <b>124,48</b> |
| 1000            | W322-130100 | <b>103,32</b> | W322-190100     | <b>116,80</b> | W322-220100     | <b>124,81</b> |
| 1100            | W322-130110 | <b>106,00</b> | W322-190110     | <b>120,69</b> | W322-220110     | <b>129,04</b> |
| 1200            | W322-130120 | <b>109,22</b> | W322-190120     | <b>123,25</b> | W322-220120     | <b>131,05</b> |
| 1300            | W322-130130 | <b>110,89</b> | W322-190130     | <b>126,15</b> | W322-220130     | <b>133,61</b> |
| 1400            | W322-130140 | <b>113,79</b> | W322-190140     | <b>128,26</b> | W322-220140     | <b>137,06</b> |
| 1500            | W322-130150 | <b>115,35</b> | W322-190150     | <b>131,16</b> | W322-220150     | <b>139,62</b> |
| 2200            | W322-130220 | <b>151,87</b> |                 |               |                 |               |

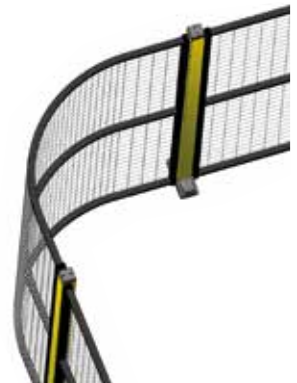

### Contour-kulmaelementti

| Korkeus mm | Kulma      | Koodi      | Hinta         |
|------------|------------|------------|---------------|
| 1300       | 90 astetta | W32R90-130 | <b>256,97</b> |
| 1900       | 90 astetta | W32R90-190 | <b>290,04</b> |
| 2200       | 90 astetta | W32R90-220 | <b>306,74</b> |

### Pylväät (keltainen RAL 1018)

| Korkeus mm | Profiili mm | Koodi   | Hinta        |
|------------|-------------|---------|--------------|
| 1400       | 50 x 50     | P11-140 | <b>55,78</b> |
| 2000       | 50 x 50     | P11-200 | <b>62,12</b> |
| 2300       | 50 x 50     | P11-230 | <b>70,36</b> |

**HUOM!** Myös 70 x 70 mm:n pylväitä saatavana. Suositellaan suurempien oviaukkojen yhteyteen. Kysy hintaa!

### Katkaisuosat pystysuoraan katkaisuun

| Korkeus mm | Profiili mm | Koodi     | Hinta        |
|------------|-------------|-----------|--------------|
| 750        | 50 x 50     | KVC-3-075 | <b>68,80</b> |
| 1300       | 50 x 50     | KVC-3-130 | <b>72,26</b> |
| 1900       | 50 x 50     | KVC-3-190 | <b>77,50</b> |
| 2200       | 50 x 50     | KVC-3-220 | <b>81,94</b> |

### Katkaisuosat vaakasuoraan katkaisuun

| Korkeus | Profiili mm | Koodi    | Hinta        |
|---------|-------------|----------|--------------|
| 1500    | 50 x 50     | KH-3-150 | <b>87,62</b> |





101



## TYÖYMPÄRISTÖN RISKIT OTETTAVA HUOMIOON

- Kone- ja laitesuojalla estetään ihmisen kehon osien pääsy liian lähelle koneen liikkuvia osia.
- Suojien on oltava tukirakenteeltaan erittäin vahvoja, jotta ne ovat turvallisia.
- Tuotannossa on säilytettävä näkyvyys: suojukset on asetettava siten, että ne eivät ole esteenä.
- Suojatun alueen vaaroja voidaan vielä korostaa käyttämällä huomiovärejä.
- Suojien irrottamisessa tarvitaan erikoistyökaluja, etteivät ne ole siirrettävissä ilman niitä.
- Suojatun alueen pakoreitit ja hätäkytkimet on oltava käyttäjien tiedossa.





## AXELENT X-GUARD MUOVI- JA PELTIELEMENTIT SEKÄ LUKOT

Verkkoseinien kanssa voit myös yhdistellä läpinäkyviä muoviseiniä ja tummia peltiseiniä.

### Muovielementit (musta RAL 9011) Paksuus 2 mm

| Mitat (L x K) mm | Koodi       | Hinta         |
|------------------|-------------|---------------|
| 250 x 2200       | W328-220025 | <b>178,92</b> |
| 400 x 2200       | W328-220040 | <b>249,52</b> |
| 700 x 2200       | W328-220070 | <b>323,88</b> |
| 1000 x 2200      | W328-220100 | <b>378,34</b> |

### Peltielementit (musta RAL 9011) Paksuus 0,8 mm

| Koodi       | Hinta         |
|-------------|---------------|
| W329-220025 | <b>151,54</b> |
| W329-220040 | <b>172,80</b> |
| W329-220070 | <b>217,34</b> |
| W329-220100 | <b>254,64</b> |

### Lukot

| Malli  | Koodi       | Hinta         |
|--|-------------|---------------|
| Riippulukkohelat saranaoviin, oikea/vasen              | L10-00-0    | <b>51,32</b>  |
| Riippulukkohelat liukuoviin, oikea/vasen               | L20-00-0    | <b>51,32</b>  |
| Riippulukkohelat liukuoviin keskuslukituksella         | L22-00-0    | <b>32,52</b>  |
| Jousilukko saranaoviin, oikea/vasen                    | L10-05-0    | <b>63,90</b>  |
| Jousilukko liukuoviin keskuslukituksella               | L22-05-0    | <b>95,86</b>  |
| Jousilukko saranaoviin, saatosalpa, oikea/vasen        | L10-05-2    | <b>188,84</b> |
| Jousilukko liukuoviin, saatosalpa, oikea/vasen         | L20-05-2    | <b>208,76</b> |
| X-lukko kaikkiin oviin, vasen                          | L66-20-L    | <b>403,06</b> |
| X-lukko kaikkiin oviin, oikea                          | L66-20-R    | <b>403,06</b> |
| Sylinterilukko X-It saranaoviin, vasen                 | XIT-L01-101 | <b>258,30</b> |
| Sylinterilukko X-It yksilehtiseen liukuoveen, vasen    | XIT-L01-301 | <b>258,30</b> |
| Sylinterilukko X-It keskilukolliseen liukuoveen, vasen | XIT-L01-401 | <b>258,30</b> |
| Sylinterilukko X-It saranaoviin, oikeat                | XIT-R01-101 | <b>258,30</b> |
| Sylinterilukko X-It yksilehtiseen liukuoveen, oikea    | XIT-R01-301 | <b>258,30</b> |
| Sylinterilukko X-It keskilukolliseen liukuoveen, oikea | XIT-R01-401 | <b>258,30</b> |

### Työkalupaneeli

| Mitat (L x K) mm | Koodi    | Hinta         |
|------------------|----------|---------------|
| 700 x 1900       | X3-242-7 | <b>255,52</b> |
| 700 x 2200       | X3-244-7 | <b>290,76</b> |



### Pylväs painikevalmiudella

| Korkeus mm | Profilii mm | Koodi       | Hinta         |
|------------|-------------|-------------|---------------|
| 2000       | 50 x 50     | P11-200-A01 | <b>97,80</b>  |
| 2300       | 50 x 50     | P11-230-A01 | <b>110,76</b> |



Riippulukkohelat



Jousilukko



Jousilukko, säätösarpa



X-lukko



Sylinterilukko X-It

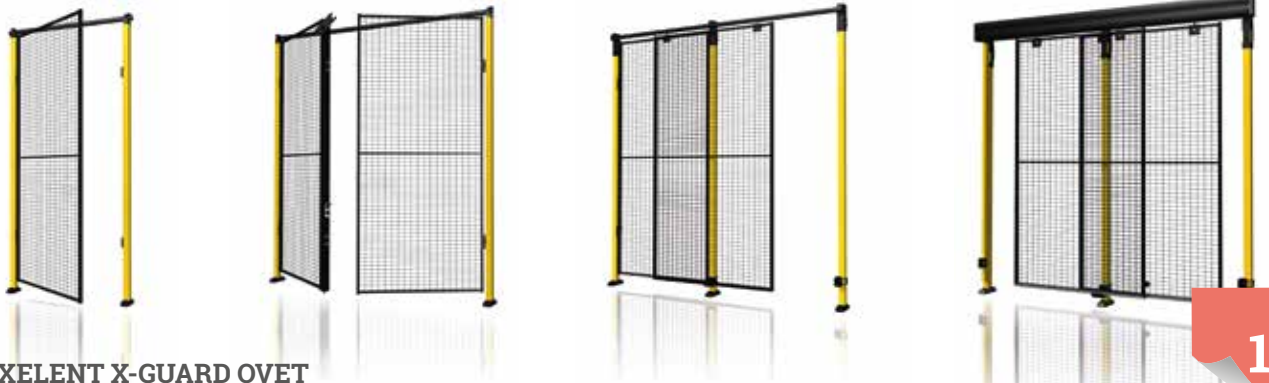

## AXELENT X-GUARD OVET

103

| Ovityyppi                               | Leveys mm | Korkeus mm | Koodi       | Hinta           |
|---|-----------|------------|-------------|-----------------|
| Yksiosainen käyntiovi                   | 1500      | 2300       | D10-XXX150A | <b>87,30</b>    |
| Käyntiovi ilman yläkiskoa               | 1500      | 2300       | D11-XXX150A | <b>45,32</b>    |
| Pariovi                                 | 2 x 1500  | 1400       | D12-140300  | <b>216,78</b>   |
| Pariovi                                 | 2 x 1500  | 2000       | D12-200300  | <b>259,64</b>   |
| Pariovi                                 | 2 x 1500  | 2300       | D12-230300  | <b>259,64</b>   |
| Liukuovi                                | 1000      | 2300       | D20-XXX100A | <b>365,08</b>   |
| Liukuovi                                | 2200      | 2300       | D20-XXX220A | <b>852,86</b>   |
| Liukuovi                                | 3100      | 2300       | D20-XXX310A | <b>1.094,26</b> |
| Liukuovi                                | 5700      | 2300       | D20-XXX570A | <b>1.463,56</b> |
| Liukuovi keskuslukituksella             | 2900      | 2300       | D22-XXX290A | <b>1.165,74</b> |
| Liukuovi keskuslukituksella             | 5900      | 2300       | D22-XXX590A | <b>1.612,32</b> |
| Pariliukuovi                            | 2 x 1400  | 2300       | D24-230140  | <b>786,72</b>   |
| Pariliukuovi                            | 2 x 2900  | 2300       | D24-230290  | <b>1.612,32</b> |
| Liukuovi ilman yläkiskoa                | 3000      | 2300       | D46-XXX290  | <b>1.483,50</b> |
| Liukuovi ilman yläkiskoa, keskuslukitus | 2 x 3000  | 2300       | D47-XXX580  | <b>2.966,78</b> |
| Liukuovi, keskuslukitus                 | 4000      | 2300       | D57-XXX400A | <b>1.380,06</b> |
| Liukuovi, keskuslukitus                 | 4000      | 2300       | D57-XXX400B | <b>1.947,56</b> |



## AXELENT X-STORE TEOLLISUUS- JA VARASTOSEINÄT

Tuotanto- ja varastotilojen jakamiseen ja suojaamiseen tarkoitettu teollisuus- ja varastoseinä, jonka yhdistely- ja käyttömahdollisuudet ovat lähes rajattomat.

### Verkkoelementit (vaaleanharmaa RAL 9018)

| Korkeus 1100 mm |            |              | Korkeus 2200 mm |              |
|-----------------|------------|--------------|-----------------|--------------|
| Leveys mm       | Koodi      | Hinta        | Koodi           | Hinta        |
| 250             | 413-110025 | <b>56,00</b> | 413-220025      | <b>70,92</b> |
| 400             | 413-110040 | <b>57,56</b> | 413-220040      | <b>73,26</b> |
| 700             | 413-110070 | <b>58,00</b> | 413-220070      | <b>72,14</b> |
| 1000            | 413-110100 | <b>58,46</b> | 413-220100      | <b>73,16</b> |
| 1200            | 413-110120 | <b>58,78</b> | 413-220120      | <b>77,82</b> |
| 1500            | 413-110150 | <b>62,36</b> | 413-220150      | <b>86,62</b> |

### Pylväät (vaaleanharmaa RAL 9018)

| mm                    | Korkeus mm | Koodi     | Hinta         |
|-----------------------|------------|-----------|---------------|
| Pylväs 50 x 50        | 2300       | P3101-230 | <b>62,80</b>  |
| Pylväs 70 x 70        | 2300       | P3301-230 | <b>146,18</b> |
| Lattiajalka/tuki      | 825        | P3101-082 | <b>39,86</b>  |
| Pylvään jatko 50 x 50 | 1100       | E3101-110 | <b>42,76</b>  |
| Pylvään jatko 50 x 50 | 2200       | E3101-220 | <b>55,12</b>  |
| Pylvään jatko 70 x 70 | 1100       | E3301-110 | <b>89,18</b>  |
| Pylvään jatko 70 x 70 | 2200       | E3301-220 | <b>116,24</b> |

Huom! Elementin ja lattian väliin jää 100 mm:n rako

### Muut varusteluosat

- käyntiovet
- riippu-, säppi- ja sylinterilukot
- parikäyntiovet
- kulmahelat
- liukuovet
- katkaisupaketit
- pariliukuovet

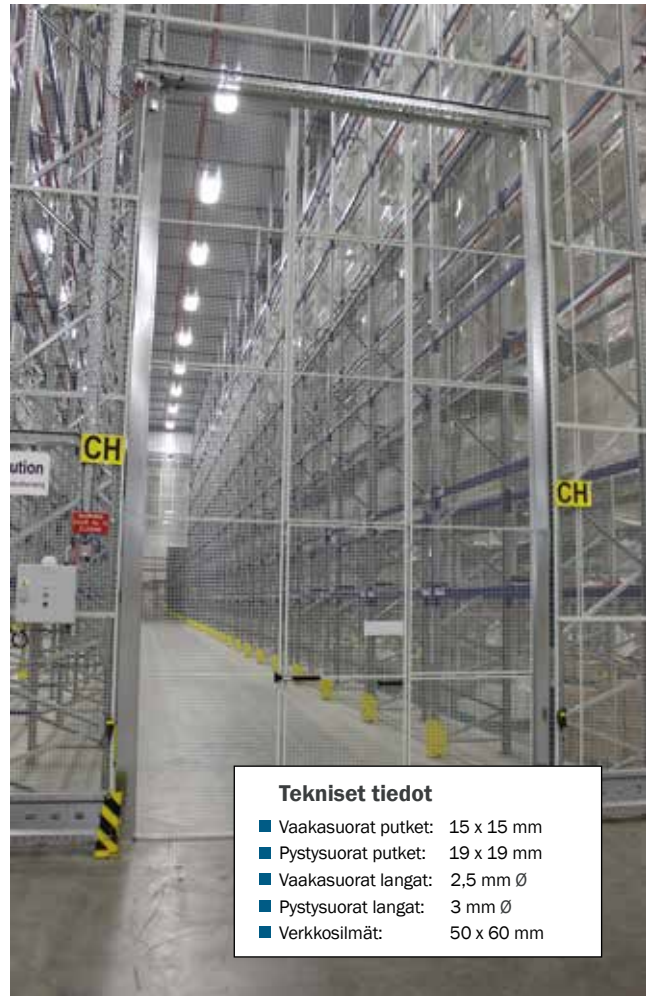

### Tekniset tiedot

- Vaakasuurat putket: 15 x 15 mm
- Pystysuurat putket: 19 x 19 mm
- Vaakasuurat langat: 2,5 mm Ø
- Pystysuurat langat: 3 mm Ø
- Verkkosilmät: 50 x 60 mm

## AXELENT-IRTAINVARASTO

Turvallinen ja järeä varastoratkaisu. Järjestelmä on joustava, mikä helpottaa asennusta.

### Mallien käyttökohteet

- F** normaaleihin olosuhteisiin
- FK** jos turvallisuudelle on asetettu korkeat vaatimukset
- F+** murtosuojattu

| Verkkoelementti     | F                      | FK                     | FK+                    |
|---------------------|------------------------|------------------------|------------------------|
| Pystyputket         | 19 x 19 x 1 mm         | 30 x 20 x 1,25 mm      | 30 x 20 x 1,25 mm      |
| Vaakaputket         | 15 x 15 x 1 mm         | 25 x 15 x 1 mm         | 25 x 15 x 1,25 mm      |
| Silmäkoko           | 48 x 62,5 mm           | 45 x 61 mm             | 50 x 65 mm             |
| Pystylangat Ø       | 3,0 mm                 | 5,0 mm                 | 5,0 mm                 |
| Vaakalangat Ø       | 2,5 mm                 | 4,0 mm                 | 5,0 mm                 |
| <b>Ovielementti</b> |                        |                        |                        |
| Pystyputket         | 30 x 20 x 1,25 mm      | 40 x 20 x 1,5 mm       | 40 x 20 x 1,5 mm       |
| Vaakaputket         | 25 x 15 x 1 mm         | 35 x 15 x 1,5 mm       | 35 x 15 x 1,5 mm       |
| Väri                | Vaaleanharmaa RAL 9018 | Vaaleanharmaa RAL 9018 | Vaaleanharmaa RAL 9018 |

Saatavana myös umpinaista FP-varastoelementtiä.



Saatavana myös helposti yhdistettävä hylly/tanko-yhdistelmä.  
Koko: 1200 x 400 mm.







105

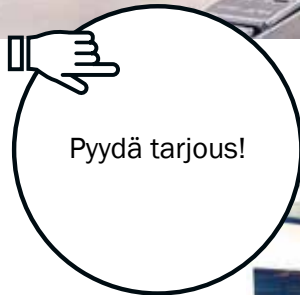

### SIIRRETTÄVÄ CASSETTE900 SEINÄJÄRJESTELMÄ MELUNTORJUNTAAN

Tehdasvalmisteinen seinäjärjestelmä. Todella monipuolinen ja sopii monenlaisiin käyttökohteisiin.

#### Soveltuu hyvin mm.:

- tauko- ja lounastilaksi
- neuvottelutilaksi
- tilanjakajaksi
- suojaseinäksi
- toimistotiloiksi



### SIIRRETTÄVÄ HUONEYKSIKKÖ

Siirrettävän huoneyksikön saat toimitettuna joko osina tai valmiiksi kasattuna. Helppo siirtää haarukkatrukilla paikasta toiseen tai sijoittaa jopa päällekkäin. Saatavana kaksi eri kokoa.

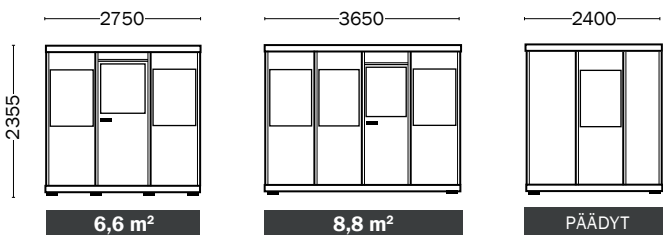

HINNAT ILMAN ALV.

# SUOJA- JA HITSAUSVERHOT

106



**SIIRRETTÄVÄT VÄLISERMIT**

Siirrettävillä välisermeillä saa helposti muunneltua tarvittavaa tilaa hitsaukseen ja tultöihin. Verhoiluna paloturvallinen ja UV-lakattu PVC-kangas. Pyöräsarja lisävarusteena. Alumiinirungon koko 1300 (L) x 1860 (K) mm.

| Väri                    | Mitat (L x K mm) | Koodi       | Hinta        |
|-------------------------|------------------|-------------|--------------|
| Sininen                 | 1300 x 1860      | 1010-711-60 | <b>259,-</b> |
| Punainen                | 1300 x 1860      | 1010-711-50 | <b>259,-</b> |
| Harmaa                  | 1300 x 1860      | 1010-711-30 | <b>259,-</b> |
| Sininen läpikuultava    | 1300 x 1860      | 1011-711-60 | <b>259,-</b> |
| Keltainen läpikuultava  | 1300 x 1860      | 1011-711-56 | <b>259,-</b> |
| Sininen äänieristesermi | 1300 x 1860      | 1012-711-60 | <b>409,-</b> |
| Pyöräsarja välisermiin  | 4 kpl            | 1013-711    | <b>40,-</b>  |

**Ikkunan koko** 2100 x 1300 mm, (ylhäällä ja sivulla 200 mm vahvistus)

**107****HITSAUSTILA**

Helposti kasattavissa ja siirrettävissä oleva hitsaustila alumiinisella rungolla. Etuverhot kiskoilla, sekä sivuun siirrettävä hitsauskipinältä suojaava ikkuna. Paloa edistämätön M2-paloluokiteltu PVC-kangas.

| Korkeus mm | Seinä/mm | Koodi    | Hinta        |
|------------|----------|----------|--------------|
| 2000       | 1000     | 2130-711 | <b>140,-</b> |
| 2500       | 1000     | 2131-711 | <b>165,-</b> |



Verhoratkaisut  
myös  
räätäloitävissä!

**HITSAUSKALVOT**

Uudet läpikuultavat hitsauskalvot, paksuus 0,35 mm. Läpikuultavuus parantaa työturvallisuutta molempiin suuntiin.

**Saatavana näissä väreissä:**

keltainen, punainen ja sininen.

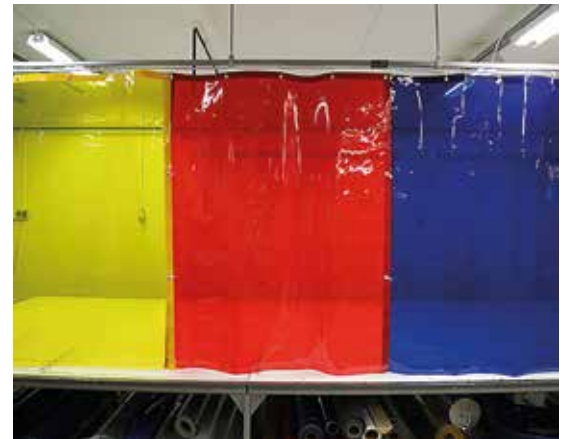

| Tuote        | Hinta                     |
|--------------|---------------------------|
| Hitsauskalvo | <b>38,-/m<sup>2</sup></b> |

**HAITARIVERHO**

Kevyesti ja helposti suojattava tulityötila. Pitää lattiatilan vapaassa käytössä. Verhomekanismi asennetaan seinään tai tolppaan halutulle korkeudelle. Säädettävä tukijalka oltava yli 3 metrin verhoissa.

**PYYDÄ TARJOUS!**



## SUOJAVERHOT ULKO- JA SISÄKÄYTTÖÖN

### Sisäverhot

Sisäverhojen yläreuna ja sivut vahvistettu, yläreunan purjerenkaat 40 cm välein. Sivuille ja keskelle tarkoitetut liitososat lisätoimituksena. Materiaalina korkealaatuinen PVC-kangas 700 g/m<sup>2</sup>.

**Vakiovärit:**

valkoinen, sininen, punainen ja harmaa.



| Tuote        | Mitat      | Koodi    | Hinta               |
|--------------|------------|----------|---------------------|
| Umpinainen   | Mittatyönä | 2132-711 | 29,-/m <sup>2</sup> |
| Ikkunallinen | Mittatyönä | 2133-711 | 35,-/m <sup>2</sup> |

**Ikkunaverhot**

Ikkunaverhon reunoihin 100 mm vahviste. Soveltuu -35 – +70° lämpötiloihin.



108

### Ulkoverhot

Yläreunassa 40 mm levyinen vahvistus, jossa purjerenkaat. Sivuvahvikkeissa kolminkertainen tukikangas. Lisätoimituksena sivuille ja keskelle tarkoitetut kiinnikkeet. Kiskot voi kiinnittää kattoon tai seinään. Toimitukseen kuuluu kisko, kannattimet 1,5 m välein, pyörästöt asennettuna 40 cm välein, pysäyttimet kiskon päihin ja tarvittaessa jatkopalat. Tiputusosat tarjouksen mukaan.

**Vakiovärit:**

valkoinen, sininen, punainen ja harmaa.



| Tuote     | Mitat      | Koodi    | Hinta               |
|-----------|------------|----------|---------------------|
| Sisäverho | Mittatyönä | 2134-711 | 33,-/m <sup>2</sup> |



### PVC-liuskaverhot

Materiaalina kestävä läpinäkyvä polyvinyylikloridi PVC. Verhon kulmat pyöristetty. Kiinnityselementit ruostumatonta terästä. Verhojen päällekkäisyys säädettävissä. Rullan pituus 50 m. Helppo asentaa.

| Tuote                 | Paksuus x leveys mm | Pakkasen kesto | Koodi    | Hinta |
|-----------------------|---------------------|----------------|----------|-------|
| Polar PVC-oviverho    | 2 x 200             | -25°C          | 1310-609 | 4,90  |
| Polar PVC-oviverho    | 3 x 300             | -25°C          | 1311-609 | 11,40 |
| Ripustustanko 984mm   |                     |                | 1312-609 | 36,40 |
| Kiinnityslevy, 200 mm |                     |                | 1313-609 | 7,00  |
| Kiinnityslevy, 300 mm |                     |                | 1314-609 | 8,00  |

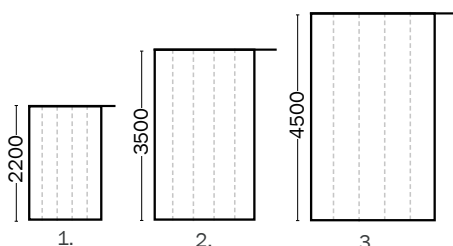

- Jalankulku- ja kevyt ajoneuvoliikenne**  
2 x 200 mm  
Verhojen limitys 100 %
- Ajoneuvo- ja jalankulkuliikenne**  
3 x 300 mm  
Verhojen limitys 75 % sisäovet,  
100 % ulko-ovet
- Ajoneuvoliikenne** 4 x 400 mm  
Verhojen limitys 50 % sisäovet,  
100 % ulko-ovet (tuulisilla alueilla)



## AKUSTIIKKASEINÄT

### Akustiikkaseinä

Akustiikkaseinä valmistetaan vahvistetusta, palosuojatusta raskaasta komposiittimateriaalista, 50 mm paksuisesta ääntä absorboivasta mineraalivillasta sekä vahvistetusta palosuojatusta komposiittimateriaalista valmistetusta verkosta. Akustiikkaseinä sopii kaikkiin työympäristöihin. Sitä saa kiinteänä, liukuvana tai taitettava yksikkönä.

Akustiikkaseinä T-50:n melunvaimennusarvot ovat erinomaiset: keskiarvo on 25,2 dB ja 5000 hertsin taajuudella 51,7 dB.



109



### Pyörillä varustettu väliseinä

Akustiikkaseinä on valmistettu tulenkestävästä kankaasta, joka on päällystetty PVC:tä. Paino 1800 g/m<sup>2</sup>, 50 mm erikoislasiavillasta ja 360 g/m<sup>2</sup> tulenkestävästä PVC-verkosta.

Väreinä keltainen ja sininen.

Kehykset nelikulmaista 30 x 30 mm profiiliputkea, 4 kääntyvää pyörää, joiden kokonaiskorkeus 100 mm. Pyöristä kaksi ristikkäin asennettua lukittavia.

Saatavana myös ikkunallisena.



### Taitettava akustiikkaseinä

Taitettava akustiikkaseinä antaa uusia mahdollisuuksia meluntorjuntaan teollisessa työympäristössä. Sopivat hyvin tiloihin, joissa eri alueita on avattava ja suojattava ja joissa tarvitaan vapaata lattiapintaa.

### Kiskot ja pyörästöt

- Kisko + kannattimet 1,5 m välein, pyörästöt asennettuna 40 cm välein, pysäyttimet kiskon päihin ja tarvittaessa jatkopalat.
- Sähkösinkitty teräskisko.
- Tiputusosat tarjouksen mukaan.
- Mitat (38 L x 28 K mm), A 10 mm
- Kaari R 650



**SUUNNITELLAAN AINA KOHTEEN MUKAAN.  
PYYDÄ TARJOUS!**

HINNAT ILMAN ALV.



110



## Hyvä tietää!

Kaikki vuotosuojaustuotteet täyttävät tiukimmatkin turvavaatimukset. Allastusta suunniteltaessa on hyvä muistaa, että valuma-altaan keräystilavuuden tulee olla vähintään 100 % suurimman yksittäisen varastoitavan säiliön tilavuudesta ja vähintään 10 % koko varastoitavasta tilavuudesta, suuremman arvon mukaan. Esim. 2 x 200 litran tynnyrin valuma-altaan keräystilavuuden tulee siis olla vähintään 200 litraa (ei pohjavesialueet).

## TYNNYRIHYLLY

Tynnyrit ja nestesäiliöt voit säilyttää kuormalavahyllyssä laajan lisäosavalkoimamme avulla. Öljyt ja muut syövyttämättömät kemikaalit voidaan suojata modulaarisella, maalatulla valuma-altaalla. Myös yhtämittainen allas koko hyllyväliille onnistuu.

Ylemmällä tasolla sijaitsevien nestesäiliöiden alla voidaan käyttää hyllyyn nostettavaa valuma-allasta, jonka rakenne on kantava.

Vaarallisille ja korroosiota aiheuttaville kemikaaleille voidaan tehdä turva-allas ruostumattomasta tai haponkestävästä teräksestä.

Alkaen  
**229,-**Hinta  
**219,-****200 L**  
KAPASITEETTI**VARMUUSALLAS**

Varmuusallas erilaisten kemikaaliastioiden, kuten pullojen ja kanistereiden turvalliseen säilytykseen ja varastointiin. Voidaan käyttää myös esim. koneiden osien säilytykseen huollon aikana. Sopii suoraan EUR-lavalle. Omapainot: 150 l/24 kg ja 400 l/38 kg.

| Tilavuus l | Mitat (L x S x K) mm | Koodi    | Hinta        |
|------------|----------------------|----------|--------------|
| 150        | 1250 x 805 x 160     | 6122-110 | <b>229,-</b> |
| 400        | 1250 x 805 x 415     | 6123-110 | <b>270,-</b> |

**KEMIKAALITURVA-ALLAS**

Erytynen turva-allas kemikaalia sisältävien tynnyrien, kanisterien, pullojen jne. turvalliseen säilytykseen ja varastointiin. Voidaan siirtää pumppukärryllä, trukilla ja pinoamisvaunulla. Kapasiteetti 260 litraa.

| Mitat (L x S x K) mm | Koodi    | Hinta        |
|----------------------|----------|--------------|
| 1240 x 800 x 350     | 6121-110 | <b>219,-</b> |

111



Säilytätkö  
palavat aineet  
turvallisesti?

**VALUMA-ALLAS  
VAAKAPALKKIEN PÄÄLLE**

Erytynen sopiva tiloihin missä nostot tehdään tukipyörätrukilla. Lattiatila pysyy vapaana siivoksen osalta.

| Valuma-allas l | Vaakapalkki mm | Mitat (L x S x K) mm | Koodi     | Hinta          |
|----------------|----------------|----------------------|-----------|----------------|
| 220            | 1850           | 1780 x 1300 x 183    | WSR-E1850 | <b>1.744,-</b> |
| 220            | 2300           | 2180 x 1300 x 158    | WSR-E2300 | <b>1.966,-</b> |
| 360            | 2750           | 2680 x 1300 x 192    | WSR-E2750 | <b>2.317,-</b> |
| 360            | 3400           | 3280 x 1300 x 165    | WSR-E3400 | <b>2.799,-</b> |
| 360            | 3600           | 3580 x 1300 x 158    | WSR-E3600 | <b>3.560,-</b> |

**MUOVINEN TYNNYRIVALUMA-ALLAS**

TBPE-230 muovinen tynnyrivaluma-allas kahdelle tynnyrille. Säilytys lattialla tai hyllyssä. Voidaan siirtää trukilla tai pumppukärryllä. Lisävarusteena teräksinen tynnyriteline.

| Tuote                         | Mitat (L x S x K) mm | Koodi    | Hinta        |
|-------------------------------|----------------------|----------|--------------|
| Valuma-allas                  | 1300 x 800 x 410     | RBPE-220 | <b>457,-</b> |
| Tynnyriteline 200l tynnyrille |                      | RBTT-200 | <b>115,-</b> |

Alkaen  
**529,-**



### TERÄKSISET TURVA-ALTAAT

Teräksinen turva-allas galvanisoidulla ritilällä kemikaali-tynnyriä turvalliseen säilyttämiseen. Ritilätaso korkealla. Lavan voi asettaa suoraan päälle. Voi siirtää trukilla. 60 ja 200 litran tynnyrit voidaan varastoida myös vaakatasossa.

Alkaen  
**621,-**



### TERÄKSISET TURVA-ALTAAT TURVAKAARELLA

Teräksinen turva-allas galvanisoidulla ritilällä ja turvakaarilla. Tarkoitettu seisovien tynnyriä turvalliseen säilyttämiseen ja siirtämiseen. Kolme kokoa: yhden, kahden ja neljän tynnyrin altaat. Voidaan siirtää trukilla.

112

| Tuote        | Valuma-allas l | Mitat (L x S x K) mm | Koodi    | Hinta        |
|--------------|----------------|----------------------|----------|--------------|
| 2 tynnyrille | 260            | 1200 x 950 x 300     | 6100-110 | <b>529,-</b> |
| 4 tynnyrille | 380            | 1250 x 1250 x 300    | 6101-110 | <b>715,-</b> |

| Tuote        | Valuma-allas l | Mitat (L x S x K) mm | Koodi    | Hinta        |
|--------------|----------------|----------------------|----------|--------------|
| 1 tynnyrille | 220            | 950 x 950 x 910      | 6102-110 | <b>621,-</b> |
| 2 tynnyrille | 260            | 1200 x 950 x 910     | 6103-110 | <b>723,-</b> |
| 4 tynnyrille | 440            | 1250 x 1250 x 910    | 6104-110 | <b>918,-</b> |

Hinta  
**485,-**



### TYNNYREIDEN SINKITYT VARASTOINTIALUSTAT

Sinkityt turva-altaat seisovien tynnyriä turvalliseen säilyttämiseen ja siirtämiseen. Kahdella sivulla on haarukkataskut, joten valuma-allasta on turvallista siirtää esim. haarukkatrukilla.

| Tuote        | Valuma-allas l | Mitat (L x S x K) mm | Koodi    | Hinta        |
|--------------|----------------|----------------------|----------|--------------|
| 2 tynnyrille | 260            | 1220 x 815 x 345     | 2002-110 | <b>485,-</b> |

Alkaen  
**485,-**



### TYNNYRITASO

Vahvat teräksiset tynnyritasot vaarallisia aineita sisältävien tynnyriä turvalliseen varastointiin. Tuotet ovat tynnyrit tukevasti paikoillaan. Kolme kokoa: yhden, kahden ja neljän tynnyrin altaat. Standardirakenne haarukkatrukeille.

| Tuote        | Valuma-allas l | Mitat (L x S x K) mm | Koodi    | Hinta        |
|--------------|----------------|----------------------|----------|--------------|
| 1 tynnyrille | 260            | 1250 x 950 x 580     | 6115-110 | <b>485,-</b> |
| 2 tynnyrille | 440            | 1250 x 1550 x 580    | 6116-110 | <b>642,-</b> |
| 4 tynnyrille | 440            | 1250 x 1550 x 1280   | 6117-110 | <b>917,-</b> |





### MUOVISET TYNNYRIALUSTAT

Kestävät Heavy Duty -valuma-altaat kahdelle tai neljälle 200 litran tynnyrille. Keltaisen valuma-altaan jokaisella sivulla on haarukkataskut, joten allasta on helppo käsitellä haarukkatrukeilla. Muovinen ritilätaso on irrotettavissa esim. puhdistusta varten. Valuma-allas on valmistettu 100-prosenttisestä polyeteenistä. 230-litraisen altaan kantavuus 1200 kg ja 250-litraisen 1500 kg.

| Tuote        | Valuma-allas l | Mitat (P x L x K) mm | Koodi    | Hinta        |
|--------------|----------------|----------------------|----------|--------------|
| 2 tynnyrille | 230            | 1220 x 820 x 450     | 2020-110 | <b>459,-</b> |
| 4 tynnyrille | 250            | 1220 x 1220 x 390    | 2021-110 | <b>579,-</b> |



### TURVA-ALLAS IBC-KONTEILLE

Tukeva, teräksinen turva-allas IBC-konteille. Standardirakenne haarukkatrukeille ja muille nostolaitteille.

#### Altaan vetoisuus ja paino malleittain:

1-kontti: 1100 litraa / 103 kg  
2-kontti: 1200 litraa / 126 kg

| Tuote                 | Mitat (P x L x K) mm | Koodi    | Hinta          |
|-----------------------|----------------------|----------|----------------|
| Yhdelle IBC-kontille  | 1310 x 1310 x 750    | 6125-110 | <b>1.050,-</b> |
| Kahdelle IBC-kontille | 2530 x 1310 x 450    | 6126-110 | <b>1.360,-</b> |

113



**3000 KG**  
KANTAVUUS

### VALUMA-ALTAAT IBC-KONTEILLE

Vahvat valuma-altaat yhdelle tai kahdelle IBC-kontille. Valuma-altaasa on haarukkatrukkitasot jokaisella sivulla. Muoviset ritilätasot voi irrottaa puhdistusta varten. Allas on valmistettu 100-prosenttisestä polyeteenistä (PE). Kummankin altaan tilavuus 1150 litraa.

| Tuote                 | Mitat (P x L x K) mm | Koodi    | Hinta          |
|-----------------------|----------------------|----------|----------------|
| Yhdelle IBC-kontille  | 1230 x 1230 x 1090   | 2015-110 | <b>1.695,-</b> |
| Kahdelle IBC-kontille | 2340 x 1225 x 610    | 2016-110 | <b>1.995,-</b> |



### LATTIATASOALTAAT (PE)

100 % kierrätysmuoviset lattiatasoaltaat. Soveltuu kemikaalien, happojen ja syövyttävien aineiden varastointiin. Liukumaton ajoluiska (kantavuus 450 kg) lisää käyttöturvallisuutta. Voit myös yhdistää alaita toisiinsa Sump-to-Sump™ Drain Kit -liitossarjan avulla.

| Lattiatasoallas  | Tilavuus l | Mitat (P x L x K) mm | Koodi    | Hinta        |
|--|------------|----------------------|----------|--------------|
| 1 x 200 l  | 45         | 635 x 635 x 140      | 1001-799 | <b>169,-</b> |
| 2 x 200 l  | 90         | 1245 x 635 x 140     | 1002-799 | <b>276,-</b> |
| 4 x 200 l  | 185        | 1245 x 1245 x 140    | 1003-799 | <b>454,-</b> |
| 6 x 200 l  | 276        | 1854 x 1245 x 140    | 1004-799 | <b>598,-</b> |
| Ajoluiska  |            | 1219 x 838 x 159     | 1005-799 | <b>869,-</b> |
| Liitospalat, 1-pari  |            | 102 x 51             | 1006-799 | <b>30,-</b>  |
| Liitossarja Sump-to-Sump™ Drain Kit (sis. 1 pari, altaiden liitospaloja (2 kpl), 1 yhdysputki ja 2 läpivientiholkkia). |            |                      | 1007-799 | <b>59,-</b>  |

## VUOTOALLAS RIGID-LOCK QUICKBERM®

Kokoon taittuva, helposti mukana kulkeva ja ilman työkaluja koottava vuotoallas. Sisäänpäin taittuvat reunatuet mahdollistavat yliajon allasta purkamatta. Materiaali kestää useimmat kemikaalit, mukaan lukien bensan, öljyn, rasvan ja useimmat hapot. Soveltuu myös ulkokäyttöön.

Saatavana useita kokoja tynnyreistä ja IBC-konteista jopa säiliöautoille ja 17 metrin pituuteen saakka. Kestää jopa 5 ton ylityksen per rengas. Purjerenkaat mahdollistavat altaan ankkuroinnin maahan tuulisissa olosuhteissa. Lisävarusteena saatavana altaiden käyttökäähä pidentävä alus- ja ajomatto.



### QuickBerm Lite

Pienikokoiset, vuodontorjuntapakkaukseen mahtuvat altaat hätätilanteisiin ja odottamattomien vuotojen torjuntaan.



114

### QuickBerm

Keskikokoiset altaat tynnyreille, IBC-konteille ja säiliöille.



### QuickBerm XT

Suurikokoiset ja kulutusta kestävimät altaat ajoneuvoille, raskaalle kalustolle ja isoimmille säiliöille.



Estä vahingot  
asianmukaisilla  
vuotoaltauilla!

| Tuote                        | Tilavuus l | Mitat (P x L x K) mm | Koodi   | Hinta   |
|------------------------------|------------|----------------------|---------|---------|
| Rigid-Lock QuickBerm® Lite   | 299        | 406 x 305 x 127      | 1000452 | 549,-   |
| Rigid-Lock QuickBerm® Lite L | 450        | 1422 x 2032 x 203    | 1000453 | 580,-   |
| Rigid-Lock QuickBerm L       | 662        | 610 x 610 x 127      | 1000442 | 724,-   |
| Rigid-Lock QuickBerm         | 1344       | 610 x 610 x 305      | 1000444 | 998,-   |
| Rigid-Lock QuickBerm         | 2820       | 711 x 711 x 305      | 1000446 | 1.569,- |
| Rigid-Lock QuickBerm         | 5432       | 660 x 660 x 406      | 1000447 | 1.960,- |
| Rigid-Lock QuickBerm         | 7230       | 762 x 762 x 406      | 1000449 | 2.682,- |
| Rigid-Lock QuickBerm® XT     | 4240       | 610 x 610 x 406      | 1201630 | 2.445,- |
| Rigid-Lock QuickBerm® XT     | 9501       | 813 x 813 x 406      | 1201631 | 4.195,- |
| Rigid-Lock QuickBerm® XT     | 16978      | 914 x 914 x 508      | 1201649 | 5.940,- |
| Rigid-Lock QuickBerm® XT     | 22183      | 1016 x 1016 x 610    | 1201641 | 7.459,- |



## VUOTOSUOJAKAUKALO (PE)

Kohokuvioidun pohjan ansiosta säilytettävät astiat pysyvät kuivina mahdollisista pohjalle valuvasta vuodosta. Lämpötilankesto -34 - +49 C°.

| Tuote             | Tilavuus l | Mitat (P x L x K) mm | Koodi    | Hinta |
|-------------------|------------|----------------------|----------|-------|
| Vuotosuojakaukalo | 45         | 1168 x 406 x 140     | 1008-799 | 125,- |
| Vuotosuojakaukalo | 76         | 965 x 660 x 140      | 1009-799 | 159,- |
| Vuotosuojakaukalo | 76         | 1207 x 584 x 140     | 1010-799 | 165,- |
| Vuotosuojakaukalo | 87         | 959 x 864 x 140      | 1011-799 | 179,- |
| Vuotosuojakaukalo | 110        | 1194 x 838 x 140     | 1012-799 | 225,- |



250 KG  
KANTAVUUS

### SIIRTOALUSTAT

Kätevät, reunuksella varustetut siirtoalustat tynnyreille, säiliöille ja maalipurkeille. Suurempi koko sopii esim. 200 l tynnyreille. 4 kpl kääntyviä nailonpyöriä. Sähkösinkittyä terästä.

| Koko          | Koodi    | Hinta |
|---------------|----------|-------|
| Ø 410 mm (1.) | 1001-110 | 109,- |
| Ø 595 mm (2.) | 1002-110 | 159,- |



### KAADIN

Erinomainen apuväline raskaiden, 25 litran kanistereiden tyhjentämisessä esim. verstaissa, teollisuudessa ja laboratorioissa. Tuo lisätarkkuutta kaatoihin ja vähentää hävikkiä. Teline asennetaan joko lattialle tai seinään.  
(1.) Kaadin vakiokoisille (240 x 270 x 460 mm) kanistereille.  
(2.) Toinen malli pyöreille, 25 litran pelti- ja muoviastioille.

| Tuote | Mitat (P x L x K) mm | Koodi    | Hinta |
|-------|----------------------|----------|-------|
| (1.)  | 280 x 260 x 410      | 6201-110 | 127,- |
| (2.)  | 285 x 280 x 410      | 6202-110 | 135,- |



300 KG  
KANTAVUUS

### TYNNYRIKÄRRY TK

Sinkitty tynnyrikärry 200 l muovi- ja terästynnyreille. Tynnyri asettuu tukevasti kärryn nokkalevyille. Rungossa tuplahampainen pikalukkolaite tynnyrin paikoillaan pitämiseksi. Ø 300 mm ilmamumirenkaat, kuulalaakerein.

115

| Mitat (L x K) mm | Koodi    | Hinta |
|------------------|----------|-------|
| 730 x 1500       | 1015-110 | 369,- |



300 KG  
KANTAVUUS

### TYNNYRINNOSTAJA PT-17

Suosittu ja käytännölliset, normaalin 200 litran tynnyrin siirtoon ja käsittelyyn suunnitellut tynnyrikärryt. Tynnyri on helppo nostaa kärryyn ja se pyörii kehossaan. Etureunan keinojalja mahdollistaa joustavan kaatoliikkeen. Runko Ø 25/32 mm sähkösinkittyä teräsputkea, varustettu tukevin kädensijoin.

| Mitat (L x S x K) mm | Koodi    | Hinta |
|----------------------|----------|-------|
| 1150 x 500 x 420     | 1017-110 | 229,- |



### HYDRAULINEN TYNNYRINOSTIN

Hydraulinen tynnyrinostin 200 litran metallitynnyreille. Maksimi nostokyky on 300 kg. Tynnyri lukkiutuu automaattisesti nostettaessa. Tynnyri nostetaan kätevästi jalkapolkimella ja lasketaan käsiohjatulla turvakahvalla. Nostokorkeus 0-700 mm. Kiinteät pyörät edessä ja kääntyvät takana.

| Tuote         | Koodi    | Hinta   |
|---------------|----------|---------|
| Tynnyrinostin | 6195-110 | 1.019,- |



## KIPPIKONTIT

Kippikontti sopii kaikenlaisen teollisuus- ja kiinteistöjätteen lajitteluun ja käsittelyyn. Mallit 150 – 1600 litraa soveltuvat käsiteltäväksi trukeilla sekä tavallisilla pumppukärryillä (haarukkapituus 1150 mm ja leveys 520 mm). Kaikissa malleissa vakiona automaattikippaus sekä kahva manuaalista kippausta varten. Alusta vahvasta 2,5 mm teräksestä, astian materiaalivahvuus on 2 mm. Vahvistetut kulmat sekä haarukkatunnelit.

Vakiovärinä pulverimaalattu sininen (RAL 5019), muut värit lisähintaan.



Saatavana useissa väreissä lisähintaan!

| Tilavuus l | Mitat (P x L x K) mm | Kapasiteetti kg | Koodi    | Hinta          |
|------------|----------------------|-----------------|----------|----------------|
| 150*       | 815 x 760 x 580      | 1200            | 6001-600 | <b>467,-</b>   |
| 300*       | 1235 x 840 x 750     | 1500            | 6002-600 | <b>590,-</b>   |
| 600*       | 1525 x 865 x 870     | 2000            | 6003-600 | <b>685,-</b>   |
| 900*       | 1525 x 1215 x 870    | 2000            | 6004-600 | <b>845,-</b>   |
| 1100*      | 1700 x 1215 x 1045   | 2000            | 6005-600 | <b>1.095,-</b> |
| 1600       | 2073 x 1066 x 1248   | 2000            | 6006-600 | <b>1.479,-</b> |
| 2000       | 2073 x 1316 x 1248   | 2000            | 6007-600 | <b>1.740,-</b> |
| 3000       | 2073 x 1866 x 1248   | 2000            | 6008-600 | <b>2.225,-</b> |

\* Varastokoko, nopea toimitus!

## KIPPIKONTTIEN LISÄTARVIKKEET

Kippikontteihin on saatavissa runsaasti tehdasenteisiä lisätarvikkeita erikoistilauksesta.

| Tuote   | Koodi    | Hinta        |
|---|----------|--------------|
| Kansi 150 l konttiin, harmaa                    | 6041-600 | <b>114,-</b> |
| Kansi 300 l konttiin, harmaa                    | 6042-600 | <b>185,-</b> |
| Kansi 600 l konttiin, harmaa                    | 6043-600 | <b>234,-</b> |
| Kansi 900 l konttiin, harmaa (1.)               | 6044-600 | <b>314,-</b> |
| Kansi 1100 l konttiin, harmaa                   | 6045-600 | <b>391,-</b> |
| Kansi 1600 l konttiin, harmaa                   | 6046-600 | <b>441,-</b> |
| Kansi 2000 l konttiin, harmaa                   | 6047-600 | <b>519,-</b> |
| Pyöräsetti, Ø 150 mm, nylon, kant. 1200 kg (2.) | 6030-600 | <b>127,-</b> |
| HD pyöräsetti, Ø 150 mm, nylon, kant. 2000 kg   | 2200-600 | <b>239,-</b> |
| Ulokerautasetti (3.)                            | 6034-600 | <b>162,-</b> |
| Pohjaverkko + läpivienni, ei sisällä hanaa      | 6032-600 | <b>290,-</b> |
| Hana 1"   | 6033-600 | <b>19,-</b>  |
| Haarukkalukitus kippikonttiin                   | 6035-600 | <b>190,-</b> |



Alkaen  
**835,-****KORKEAKANNELLISET KIPPIKONTIT**

Korkea kansi tuo lisää kapasiteettia. Automaattikippaus vakiona, niin kuin muissakin kippikonteissamme. 200-litraisen kantavuus 1200 kg, 400-litraisen 1500 kg, muiden 2000 kg.

| Tilavuus l | Mitat (P x L x K) mm | Koodi    | Hinta          |
|------------|----------------------|----------|----------------|
| 200        | 815 x 780 x 900      | 6020-600 | <b>835,-</b>   |
| 400        | 1235 x 860 x 1110    | 6021-600 | <b>995,-</b>   |
| 750        | 1525 x 880 x 1295    | 6022-600 | <b>1.150,-</b> |
| 1100       | 1525 x 1230 x 1295   | 6023-600 | <b>1.560,-</b> |
| 1300       | 1700 x 1230 x 1545   | 6024-600 | <b>1.780,-</b> |
| 1700       | 2073 x 1080 x 1845   | 6025-600 | <b>2.215,-</b> |
| 2200       | 2073 x 1330 x 1845   | 6026-600 | <b>2.640,-</b> |
| 2700       | 2073 x 1580 x 1845   | 6027-600 | <b>3.198,-</b> |

Alkaen  
**769,-****2500 KG**  
KANTAVUUS**HD-KIPPIKONTIT**

Kuten tavalliset kippikontit, mutta nämä mallit sopivat erityisesti painavamman jätteen ja raskaampien kuormien käsittelyyn. Teräsvahvuus 3 mm, vahvistetut saumat ja pidentetty laukaisukahva. Madallettu etuosa helpottaa astian käyttöä. Vakioväri sininen (RAL 5019), muita värejä vain isommille määrille. Lisävarusteena pyöräsetti sekä tehdasasenteinen haarukkalaukaisu, jolla voit tyhjentää kontin myös ilman kohdeastian reunaa.

| Tilavuus m³                                   | Nestetilavuus L | Mitat (P x L x K) mm | Koodi    | Hinta          |
|---|-----------------|----------------------|----------|----------------|
| 0,3   | 320             | 1230 x 840 x 760     | 6072-600 | <b>769,-</b>   |
| 0,6   | 520             | 1540 x 870 x 875     | 6073-600 | <b>895,-</b>   |
| 0,9   | 765             | 1540 x 1215 x 875    | 6074-600 | <b>1.155,-</b> |
| 1,1   | 1030            | 1860 x 1215 x 1045   | 6075-600 | <b>1.495,-</b> |
| 1,6   | 1340            | 2150 x 1065 x 1245   | 6076-600 | <b>2.035,-</b> |
| HD pyöräsetti, Ø 150 mm, nylon, kant. 2000 kg |                 |                      | 6029-600 | <b>245,-</b>   |

117

Alkaen  
**1.020,-****1500 KG**  
KANTAVUUS**MATALA KIPPIKONTTI**

Matala versio kippikontista. Soveltuu ahtaisiin tiloihin ja esimerkiksi koneiden alle. Matalien laitojen ansiosta helppo täyttää. Automaattikippaus vakiona. Varma lukitus. Liikuteltavissa pumppukäryillä tai haarukkatrukeilla.

| Tilavuus l | Mitat (P x L x K) mm | Koodi    | Hinta          |
|------------|----------------------|----------|----------------|
| 550        | 1645 x 1065 x 525    | 6011-600 | <b>1.020,-</b> |
| 750        | 1645 x 1315 x 525    | 6012-600 | <b>1.090,-</b> |
| 900        | 1645 x 1565 x 525    | 6013-600 | <b>1.285,-</b> |

Alkaen  
**1.222,-****800 KG**  
KANTAVUUS**POHJASTA TYHJENNETTÄVÄT KIPPIKONTIT**

Automaattisella avaus- ja sulkutoiminnolla varustettu kontti. Sopii useimmille trukki- ja pinoamisvaunumalleille. Teräsvahvuus 3 mm. Pinoutuva malli. Lisävarusteena tehdasasenteinen kansi.

| Tuote                 | Mitat (P x L x K) mm | Koodi    | Hinta          |
|-----------------------|----------------------|----------|----------------|
| Kontti 700 L          | 1200 x 800 x 900     | 6050-600 | <b>1.222,-</b> |
| Kontti 1000 L         | 1200 x 900 x 1100    | 6051-600 | <b>1.390,-</b> |
| Kontti 1800 L         | 1600 x 1000 x 1300   | 6052-600 | <b>1.845,-</b> |
| Kansi 700 L konttiin  |                      | 6060-600 | <b>275,-</b>   |
| Kansi 1000 L konttiin |                      | 6061-600 | <b>352,-</b>   |
| Kansi 1800 L konttiin |                      | 6062-600 | <b>509,-</b>   |

**Saatavana näissä väreissä:**

Vaaleanharmaa, musta, sininen ja vihreä.

Hinta  
**15,80**

**MUOVINEN JÄTEASTIA 25 L**

Muovinen, kädensijoilla varustettu jäteastia pienten jättemäärien tehokkaaseen lajitteluun. Tilavuus 25 l. Mustaa jäteastiaa lukuun ottamatta astiat ovat elintarvikekelpoista muovia.



| Tuote          | Mitat (L x S x K) mm | Koodi    | Hinta        |
|----------------|----------------------|----------|--------------|
| Jäteastia 25 l | 270 x 310 x 395      | 6010-605 | <b>15,80</b> |

**LAJITTELUVAUNUT MUOVIASTIOILLE**

Kestävä ja tukeva lajitteluvaunu 25 l -lajitteluastioille. Musta teräsputki-runko neljällä 50 mm kumipyörällä, kaikki kääntyviä.

Vaunu 2 astialle: mitat 560 (L) x 400 (S) x 395 (K) mm.

Vaunu 3 astialle: mitat 810 (L) x 400 (S) x 395 (K) mm.

Jäteastiat tilataan erikseen.

| Tuote                     | Koodi    | Hinta        |
|---------------------------|----------|--------------|
| Lajitteluvaunu 2-astialle | 1080-605 | <b>58,00</b> |
| Lajitteluvaunu 3-astialle | 1081-605 | <b>64,00</b> |

118

**Saatavana näissä väreissä:**

Valkoinen, harmaa, musta, punainen, keltainen, sininen ja vihreä.



Alkaen  
**31,90**

Alkaen  
**42,90**



**MUOVINEN JÄTEASTIA 60 L**

Monipuolinen 60 litran jäteastia, jonka väri vaihtoehdot mahdollistavat jätteiden lajittelua. Astiat mustaa lukuun ottamatta elintarvikekelpoista muovia. Pakkaskestä -20 °C.. Astioiden värit: valkoinen, harmaa, musta ja sininen. Astioihin on saatavilla myös värillisiä kansia: valkoinen, harmaa, musta, punainen, sininen ja vihreä. Saranallinen kansi saatavana väreissä: harmaa, sininen ja vihreä.

| Tuote                                   | Mitat (L x S x K) mm | Koodi       | Hinta        |
|---|----------------------|-------------|--------------|
| Jäteastia, harmaa tai musta             | 280 x 590 x 600      | 6330-605    | <b>31,90</b> |
| Jäteastia, muut värit                   | 280 x 590 x 600      | 6330-605    | <b>35,90</b> |
| Jäteastian kansi                        |                      | 6331-605    | <b>11,90</b> |
| Saranallinen kansi                      |                      | 6332-605    | <b>20,90</b> |
| Saranallinen vihreä kansi, tölkkiaukko  |                      | 6333-605-70 | <b>29,90</b> |
| Saranallinen sininen kansi, paperiaukko |                      | 6334-605-60 | <b>29,90</b> |
| Vaunu 1 jäteastialle                    |                      | 6335-605    | <b>59,90</b> |
| Vaunu 2 jäteastialle                    |                      | 6336-605    | <b>79,00</b> |

**JÄTEASTIA 90 L**

Vahva 90 litran jäteastia suuremmille jättemäärille. Astiat elintarvikekelpoista muovia. Lajitteluastioihin on saatavilla myös värillisiä kansia. Kansien värit: harmaa, musta, punainen, sininen ja vihreä.

| Tuote              | Mitat (L x S x K) mm | Koodi       | Hinta        |
|--------------------|----------------------|-------------|--------------|
| Jäteastia, musta   | 520 x 490 x 610      | 6340-605-40 | <b>42,90</b> |
| Jäteastia, harmaa  | 520 x 490 x 610      | 6340-605-30 | <b>42,90</b> |
| Kansi              |                      | 6341-605    | <b>18,50</b> |
| Vaunu jäteastialle |                      | 6345-605    | <b>69,50</b> |

**Saatavana näissä väreissä:**

Antrasiitti, ruskea, punainen, oranssi ja vihreä.



Alkaen  
**65,-**

**JÄTEASTIAT**

Kestävät, kiinteistöjätteille tarkoitetut jäteastiat useassa koossa ja väreissä. Sopivat sekä ulko- että sisäkäyttöön. Materiaali UV-suojattua PE-muovia. Hiljaiset umpikumipyörät Ø 200 mm. 360-litrainen vain antrasiitin värisenä. PE-muoviset jäteastiat soveltuvat kiinteän öljypitoisen jätteen, kuten öljynsuodattimien ja imeytysaineiden keräilyyn (140- ja 240-litraiset, värinä punainen).



**119**

| Mitat (L x S x K) mm | Tilavuus l | Koodi       | Hinta        |
|----------------------|------------|-------------|--------------|
| 485 x 550 x 1100     | 140        | 1000-605    | <b>65,-</b>  |
| 585 x 750 x 1100     | 240        | 1001-605    | <b>83,-</b>  |
| 620 x 850 x 1090     | 360        | 1002-605-32 | <b>142,-</b> |

**Saatavana näissä väreissä:**

Antrasiitinharmaa, punainen, oranssi ja vihreä.



Hinta  
**292,-**

Alkaen  
**192,-**



**JÄTEASTIA 660 L**

Klassinen, kestävä ja helposti käsiteltävä jäteastia, joka sopii myös painaville jätteille kuten kierrätyspaperille. Neljässä eri värissä. Materiaali UV-suojattua PE-muovia. 4 kpl kääntyviä umpikumipyöriä Ø 160 mm, kahdessa jarru. Tilavuus 660 litraa ja kapasiteetti 270 kg.

| Mitat (L x S x K) mm | Koodi    | Hinta        |
|----------------------|----------|--------------|
| 1265 x 775 x 1165    | 1017-605 | <b>292,-</b> |

**LUKITTAVA PAPERINKERÄYSASTIA**

Lukittava jäteastia tuhottaville asiakirjoille. Kannessa syöttöluukku 248 x 28 mm. Kannen voi lukita myös riippulukolla. Vahvaa PE-muovia väri sinivihreä. Suuret siirtopyörät.

| Vetoisuus l | Koodi       | Hinta        |
|-------------|-------------|--------------|
| 140         | 1010-605-70 | <b>192,-</b> |
| 240         | 1011-605-70 | <b>209,-</b> |



Alkaen  
**59,-**

### TERÄKSINEN ROSKA-ASTIA

Turvallinen, tulentukahdutusmekanismilla varustettu roska-astia. Teollisuuteen, kauppakeskuksiin, ja muiden julkisten tilojen tarpeisiin. Teräksinen runko, joka on päällystetty naarmuuntumista estävällä epoksi-polyesterillä. Kaksi eri kokoa:

| Tilavuus l | Mitat (Ø x K) mm | Koodi    | Hinta        |
|------------|------------------|----------|--------------|
| 30         | 315 x 492        | 6305-605 | <b>59,-</b>  |
| 60         | 375 x 662        | 6306-605 | <b>107,-</b> |

120



Alkaen  
**123,-**

### PALOTURVALLISET JÄTESÄILIÖT

Turvakeräysastiat sopivat öljyisille tai liuottimien kanssa kosketuksissa olleille räiteille ja pyyhkeille. Polkimella avautuva kansi aukeaa vain 60 astetta ja sulkeutuu itsestään, joten astian sisältö on tehokkaasti eristetty palonlähteiltä ja hapelta. OSHA-sertifioitu; TÜV, FM, UL hyväksytty.

| Tilavuus l | Mitat (Ø x K) mm | Koodi       | Hinta        |
|------------|------------------|-------------|--------------|
| 23         | 302 x 403        | 6805-605-50 | <b>123,-</b> |
| 38         | 354 x 464        | 6806-605-50 | <b>143,-</b> |
| 53         | 408 x 514        | 6807-605-50 | <b>165,-</b> |
| 80         | 467 x 595        | 6808-605-50 | <b>236,-</b> |



Alkaen  
**108,-**

### SINKITYT JÄTEASTIAT

Sinkityt jäteastiat sopivat tulenarkojen materiaalien käsittelyyn. Kansi saranoitu. 30 ja 70 litran malleissa kannen aukaisu poljinmekanismilla.

| Tilavuus l | Mitat (L x K) mm | Ø mm | Koodi    | Hinta        |
|------------|------------------|------|----------|--------------|
| 30         | 361 x 475        | 305  | 6400-605 | <b>108,-</b> |
| 70         | 415 x 630        | 390  | 6401-605 | <b>137,-</b> |
| 160        | 550 x 780        | 540  | 6403-605 | <b>195,-</b> |



Alkaen  
**159,-**

### VÄRILLISET SÄHKÖSINKITYT JÄTEASTIAT

Jäteastioissa kansi on saranoitu. Kannen aukaisuun poljinmekanismi 30 ja 70 litran malleissa. Kolme eri väriä.

| Tilavuus l | Mitat (L x K) mm | Ø mm | Väri     | Koodi   | Hinta        |
|------------|------------------|------|----------|---------|--------------|
| 30         | 360 x 475        | 360  | Sininen  | KM30BG  | <b>159,-</b> |
| 30         | 361 x 475        | 360  | Musta    | KM30SF  | <b>159,-</b> |
| 70         | 415 x 630        | 415  | Musta    | KM70SF  | <b>206,-</b> |
| 115        | 490 x 805        | 490  | Musta    | KM115SF | <b>233,-</b> |
| 115        | 490 x 805        | 490  | Punainen | KM115RF | <b>233,-</b> |
| 160        | 550 x 780        | 550  | Musta    | KM160SF | <b>229,-</b> |





Alkaen  
**160,-**



Alkaen  
**189,-**

## SÄKKITELINEET TERÄSKANNELLILLA

Työpaikoille, laitoksiin ja myymälöihin soveltuva sarja säkkitelineitä, joissa polkimella avautuva kansi. Kromattu teräsputkirunko, kansi harmaaksi maalattua teräslevyä. 2 pyörää helppoa siirtämistä varten.

| Mitat (P x L x K) mm | Sopiva säkki l | Koodi    | Hinta        |
|----------------------|----------------|----------|--------------|
| 320 x 300 x 700      | 30             | 1050-605 | <b>160,-</b> |
| 340 x 320 x 870      | 75             | 1051-605 | <b>169,-</b> |
| 450 x 420 x 980      | 100 / 150      | 1052-605 | <b>184,-</b> |

## SÄKKITELINEET VALKOISELLA MUOVIKANNELLILLA

Siistit, kannelliset jättesäkkitelineet jalkapolkimella ja siirtokahvalla. Kromattu teräsputkirunko, kansi valkoista PP-muovia. Varustettu 2 pyörällä helppoa siirtämistä varten.

| Mitat (P x L x K) mm | Sopiva säkki l | Koodi    | Hinta        |
|----------------------|----------------|----------|--------------|
| 470 x 370 x 880      | 60             | 6023-605 | <b>189,-</b> |
| 560 x 450 x 1050     | 100 / 150      | 6024-605 | <b>214,-</b> |

121



Alkaen  
**83,-**



Alkaen  
**121,-**

## JÄTESÄKKITELINE ULTIMA

**Monipuolinen sarja jättesäkkitelineitä** sosiaalilaitoihin, varastoon tai laitospöytäkäyttöön. Kolme vaihtoehtoa: 60 litran avoin teline, 100–125 litran jättesäkkille tarkoitettu malli ja sama muovikannellisena. Kaikissa malleissa neljä pyörää, helppo siirtää esim. siivouksen ajaksi. Runko valkoiseksi polttomaalattua teräslevyä.

**Jättesäkkiteline kannellisena ja seinillä varustettuna.**

Sopii 100/125 litran jättesäkkille. Materiaali kestävää teräspeltiä, valkoinen.

| Tuote                 | Mitat (P x L x K) mm | Sopiva säkki l | Koodi    | Hinta        |
|-----------------------|----------------------|----------------|----------|--------------|
| Avoin (1.)            | 340 x 340 x 730      | 60             | 6025-605 | <b>83,-</b>  |
| Avoin (1.)            | 450 x 430 x 870      | 100 / 125      | 6026-605 | <b>87,-</b>  |
| Kannella (2.)         | 450 x 430 x 870      | 100 / 125      | 6027-605 | <b>119,-</b> |
| Jättesäkkiteline (3.) | 450 x 430 x 870      | 100 / 125      | 6029-605 | <b>252,-</b> |

## JÄTESÄKKITELINEET SUURSÄKKEILLE

Jättesäkkitelineet 1000-2500 l suurikokoisille jättesäkkeille. Soveltuvat esim. kevyelle muovijätteelle, kuten styroksille. Säkkipidikkeen ympärysmitta on säädettävissä säkin koon mukaan. Jättesäkkiteline lattialle tai seinäkiinnityksellä

| Tuote                                | Mitat (P x L x K) mm       | Koodi    | Hinta        |
|--------------------------------------|----------------------------|----------|--------------|
| Jättesäkkiteline lattialle           | 890 x 805-1090 x 1510-2320 | 6050-605 | <b>121,-</b> |
| Jättesäkkiteline seinäkiinnityksellä | 890 x 845-1090 x 790       | 6051-605 | <b>228,-</b> |

Hinta  
**179,-**



### JÄTESÄKKITELINE SV 2

Pyörillä varustettu jätessäkkiteline, johon sopivat 150 – 200 l säkit. Säädettävä säkkikehä helpottaa säkin vaihtamista. Umpikumipyörät Ø 170 mm.

| Tuote                 | Koodi    | Hinta        |
|-----------------------|----------|--------------|
| Jätessäkkiteline SV 2 | 2301-605 | <b>179,-</b> |

Hinta  
**162,-**



### SÄKKIVAUNU SV 4

X-mallinen jätessäkkivaunu 150 litran säkeille. Säkin alla teräslankaritiä. Neljä umpikumipyörää Ø 75 mm, helppo siirrellä.

| Tuote                | Koodi    | Hinta        |
|----------------------|----------|--------------|
| Jätessäkkivaunu SV 4 | 2302-605 | <b>162,-</b> |

Hinta  
**306,-**



### TUPLASÄKKIVAUNU SV 22

Laadukas vaunu kahdelle 150 tai 200 l jätessäkille. Soveltuu myös liinavaatekeräykseen. Mitat 830 (P) x 430 (L) x 1050 (K) mm. Neljä kääntyvää umpikumipyörää Ø 100 mm.

| Tuote                 | Koodi    | Hinta        |
|-----------------------|----------|--------------|
| Jätessäkkivaunu SV 22 | 2303-605 | <b>306,-</b> |

122

Hinta  
**112,-**



### JÄTESÄKKIKÄRRY SV 2Z

Kevyt ja helposti koottava kärry yhdelle 150 l tai kahdelle 75 l jätessäkille, mikäli kohteessa tarvitaan lajittelua. Mitat 530 (P) x 500 (L) x 900 (K) mm. Vaaleakumpintaiset pyörät Ø 100 mm, nailonvanteet liukulaakereihin. Valmistettu Suomessa.

| Tuote           | Koodi    | Hinta        |
|-----------------|----------|--------------|
| Jätessäkkikärry | 2300-605 | <b>112,-</b> |

Hinta  
**79,90**



JÄTESÄKKIRULLALLE  
saatavilla oma pidike



### JÄTESÄKKITELINE KIERRÄTYSMUOVILLE

Kevyt, kromatusta teräsputkesta valmistettu jätessäkkiteline. Kierrätysmuovijäte pysyy hyvin säkin sisällä suuaukkoa kaventavan pannan avulla. Teline sopii 240 litran jätessäkeille. Mitat: 520 (P) x 410 (L) x 1130 (K) mm.

| Tuote                              | Koodi    | Hinta        |
|------------------------------------|----------|--------------|
| Jätessäkkiteline kierrätysmuoville | 6021-605 | <b>79,90</b> |
| Rullateline                        | 6028-605 | <b>8,00</b>  |

Hinta  
**498,-**



### SIIVOUSVAUNU C-LINE

Pieni ja ketterä siivousvaunu, jota on helppo ohjata keskelle sijoitetun kädensijan ansiosta. Säkkipanta 150 l säkeille. Kolme lankakoria tarvikkeille. Edessä kaksi kääntyvää Ø 100 mm pyörää, takana kiinteät Ø 200 mm pyörät. Mitat 690 (P) x 450 (L) x 1000 (K) mm.

| Tuote        | Koodi    | Hinta        |
|--------------|----------|--------------|
| Siivousvaunu | 6000-609 | <b>498,-</b> |



### PAALAIN B3

Sopii hyvin kohteisiin, joissa syntyy vähän jätettä ja tilaa on rajoitetusti. Paali otetaan koneesta ulos nokkakärryillä.

| Paalaimen mitat (L x S x K) mm | Puristusvoima t | Paalin paino kg | Täyttöaukon koko (L x K) mm |
|--------------------------------|-----------------|-----------------|-----------------------------|
| 940 x 715 x 1985               | 3               | 30 - 60         | 770 x 460                   |



### PAALAIN B4

Tässä mallissa paalin ulostyöntö hoidetaan mekaanisesti esim. suoraan lavalle. Sopii hyvin kohteisiin, jossa syntyy vähän jätettä ja tilaa on rajoitetusti.

| Paalaimen mitat (L x S x K) mm | Puristusvoima t | Paalin paino kg | Täyttöaukon koko (L x K) mm |
|--------------------------------|-----------------|-----------------|-----------------------------|
| 940 x 715 x 1985               | 4               | 40 - 70         | 770 x 460                   |



### PAALAIN B5 W

Soveltuu käyttöön, jossa jätemäärät ovat vähäisiä. Koneen täyttöaukko on leveä. Tässä mallissa paalin ulostyöntö hoidetaan mekaanisesti esim. suoraan lavalle.

| Paalaimen mitat (L x S x K) mm | Puristusvoima t | Paalin paino kg | Täyttöaukon koko (L x K) mm |
|--------------------------------|-----------------|-----------------|-----------------------------|
| 1360 x 895 x 2370              | 5               | 80 - 130        | 1000 x 500                  |



### PAALAIN X25

Tehokas ristikkäissylinterinen puristus takaa tasaisen jätteen puristuksen. Kone on helppo sijoittaa altaaseenkin tilaan kun korkeutta ei ole paljoa tarjolla. Tässä mallissa paalin ulostyöntö hoidetaan mekaanisesti esim. suoraan lavalle.

| Paalaimen mitat (L x S x K) mm | Puristusvoima t | Paalin paino kg | Täyttöaukon koko (L x K) mm |
|--------------------------------|-----------------|-----------------|-----------------------------|
| 1755 x 1255 x 1995             | 25              | 200 - 350       | 1090 x 530                  |



### PAALAIN B20

Ihanteellinen keskisuurille ja suurille määrille pahvia ja muovia. Tässä mallissa paalin ulostyöntö hoidetaan mekaanisesti esim. suoraan lavalle.

| Paalaimen mitat (L x S x K) mm | Puristusvoima t | Paalin paino kg | Täyttöaukon koko (L x K) mm |
|--------------------------------|-----------------|-----------------|-----------------------------|
| 1775 x 1030 x 2790             | 20              | 200 - 300       | 1200 x 480                  |



Pyydä tarjous tai kysy myös leasing vaihtoehtoa!



### PAALAIN B30 W

Suunniteltu suurille jätemäärille, erityisesti ympäristöihin, joissa syntyy paljon pahvi- ja muovijätettä. Leveä täyttövi mahdollistaa isojen pahvilaatikoiden syötön koneeseen. Paalin mekaaninen ulostyöntö suoraan esim. lavalle.

| Paalaimen mitat (L x S x K) mm | Puristusvoima t | Paalin paino kg | Täyttöaukon koko (L x K) mm |
|--------------------------------|-----------------|-----------------|-----------------------------|
| 2110 x 1270 x 3350             | 30              | 400 - 600       | 1525 x 560                  |



### SEINÄTUHKAKUPIT

Suomessa valmistetut seinätuhkakupit on valmistettu maalatusta alumiinista. Seinään kiinnitys suoraan takana olevasta kiinnitysraudasta. Helppo tyhjentää. Putken halkaisija 130 mm. Kaksi kokoa.

| Mitat (K)     | Koodi       | Hinta        |
|---------------|-------------|--------------|
| 300 mm, 3,5 l | 1502-605-30 | <b>81,-</b>  |
| 600 mm, 6,5 l | 1503-605-30 | <b>101,-</b> |



### RST TUHKAKUPIT

Ruostumattomasta teräksestä valmistetut seinätuhkakupit kiinnitetään suoraan seinään takana olevasta kiinnitysraudasta. Helppo tyhjentää. Leveys ja syvyys 100 x 100 mm. Kaksi eri korkeutta.

| Mitat (K)     | Koodi       | Hinta        |
|---------------|-------------|--------------|
| 300 mm, 2,8 l | 1500-605-80 | <b>143,-</b> |
| 605 mm, 5,6 l | 1501-605-80 | <b>162,-</b> |



### TUHKAKUPPI SMOKER'S CEASE FIRE®

Tuhkakuppi ulkokäyttöön tupakointipaikoille. Patentoitu, happea rajoittava muotoilu tukahduttaa tupakantumpit nopeasti. Tuhkakupin sisällä 15 l galvanoitu sisäastia. Valmistettu polyeteenistä. Korkeus 978 mm, Ø 419 mm.

| Väri  | Koodi       | Hinta        |
|-------|-------------|--------------|
| Musta | 6800-605-40 | <b>122,-</b> |

124



### SANDI HIEKKA-ASTIAT 220 L JA 600 L

Kätevä hiekka-astia asuin- ja teollisuuskiinteistöille. Matala etureuna helpottaa astian käyttöä. Valmistettu Suomessa. Kaksi kokoa. Tilavuus 220 tai 600 l.

| Tuote       | Mitat (L x S x K) mm | Koodi    | Hinta        |
|-------------|----------------------|----------|--------------|
| Sandi 220 l | 1130 x 715 x 640     | 1601-609 | <b>219,-</b> |
| Sandi 600 l | 1440 x 960 x 870     | 1602-609 | <b>369,-</b> |



### HIEKKA-ASTIA 350 L

Perinteinen, Suomessa valmistettu hiekka-astia. Materiaali PE-muovia. Tilavuus 350 l.

| Tuote              | Mitat (L x S x K) mm | Koodi    | Hinta        |
|--------------------|----------------------|----------|--------------|
| Hiekka-astia 350 l | 1120 x 730 x 630     | 1600-609 | <b>269,-</b> |

Hinta  
**127,-**



### PYÖRÄTELINEET

Kotimainen pyöräteline 5 pyörälle. Valmistettu Ø 32 mm sähkösinkitystä teräksestä.

Hinta  
**167,-**

### VANKKA PYÖRÄTELINE

Klassinen pyöräteline viidelle polkupyörälle. Valmistettu säänkestävästä kuumasinkitystä teräksestä. Kotimainen Avainlippu-tuote.

Hinta  
**598,-**



### VIKING-ULKOKALUSTE

Tukeva ja tyylikäs 6 hengen ulkokalusteryhmä ulkoilmakäyttöön, taloyhtiöille ja leirintäalueille. Puuosat ruskeaksi petsattua mäntyä, hopeanvärinen metallirunko. Pöytälevyissä on paikka aurinkovarjolle.

125

| Mitat (L x S x K) mm | Koodi    | Hinta        |
|----------------------|----------|--------------|
| 1740 x 380 x 320     | 1101-609 | <b>127,-</b> |

| Mitat (L x S x K) mm | Koodi    | Hinta        |
|----------------------|----------|--------------|
| 1700 x 450 x 360     | 1105-609 | <b>167,-</b> |

| Mitat (L x S x K) mm | Koodi       | Hinta        |
|----------------------|-------------|--------------|
| 1800 x 1350 x 800    | 4005-405-30 | <b>598,-</b> |



CE -sertifioitu

### PYÖRÄKATOS KOTKANSIIPPI

Kotimainen tyylikäs pyöräkatos viidelle polkupyörälle. Siipimäinen katto ohjaa valuvan veden pois päin pyöräilijästä, joka tuo tai hakee pyörää. Pitkät jalasmalliset jalat pitävät katoksen tukevasti pystyssä. Jaloille on kaksi asennusvaihtoehtoa: pinta-ankkurointi (jalat maan pinnalla) tai pintaupotus (jalat 10 cm:n syvyydessä maan sisällä). Runko kuumasinkittyä terästä (kuvassa kuumasinkitty ja harmaaksi maalattu katos, joka on saatavilla lisähintaan, kysy lisätietoja myynnistä). Kattona polykarbonaattikennokate.

| Mitat (L x S x K) mm | Koodi    | Hinta          |
|----------------------|----------|----------------|
| 2080 x 2000 x 2290   | 1120-609 | <b>2.345,-</b> |



CE -sertifioitu

### PYÖRÄKATOS Y-MALLI

Säänkestävä 10 pyörälle mitoitettu, kotimainen polkupyöräkatos työpaikkojen ja taloyhtiöiden tarpeisiin. Runko kuumasinkittyä, vahvaa terästä. Aaltopeltikatkon Y-rakenne estää vettä valumasta pyöräilijän päälle hänen viedessään tai hakiessaan pyörää. Suorakaiteen muotoinen katos on aaltoprofiilipeltiä. Jaloille on kaksi asennusvaihtoehtoa: pinta-ankkurointi (jalat maan pinnalla) tai pintaupotus (jalat 10 cm:n syvyydessä maan sisällä).

| Mitat (L x S x K) mm | Koodi    | Hinta          |
|----------------------|----------|----------------|
| 2080 x 3650 x 2260   | 1121-609 | <b>3.095,-</b> |



126



Katso myös  
muut lisävarusteet  
vaunuihin!

Alkaen  
**215,-**

**500 KG**  
KANTAVUUS

### LAVAVAUNU

Kestävä ja tukeva lavataso pyörillä. Sopii käytettäväksi sellaisenaan tai esim. lavahäkkin kanssa. Tason korkeus maasta 270 mm. 2 kääntyvää ja 2 kiinteää pyörää. Toimitetaan osina.

| Tasokoko mm | Koodi    | Hinta        |
|-------------|----------|--------------|
| 1000 x 700  | 6502-101 | <b>215,-</b> |
| 1200 x 800  | 6503-101 | <b>279,-</b> |



Alkaen  
**325,-**

**500 KG**  
KANTAVUUS

### 2-TASOINEN VAUNU

Monikäyttöinen lavavaunu, joka sopii lähes kaikkialle! Ylätason korkeus lattiasta 890 mm. Työntökahva tason toisella puolella. Tasojen vapaaväli 580 mm. Pyöriä saatavana useita eri malleja. Kysy lisää!

| Tasokoko (L x S x K) mm | Pyörät                              | Koodi     | Hinta        |
|-------------------------|-------------------------------------|-----------|--------------|
| 700 x 1100 x 890        | 2 kiinteää, 2 kääntyvää             | 6547-101  | <b>325,-</b> |
| 700 x 1100 x 890        | 2 kiinteää, 2 kääntyvää jarrullista | 6547-101B | <b>368,-</b> |
| 800 x 1300 x 890        | 2 kiinteää, 2 kääntyvää             | 6507-101  | <b>422,-</b> |
| 800 x 1300 x 890        | 2 kiinteää, 2 kääntyvää jarrullista | 6507-101B | <b>462,-</b> |



**500 KG**  
KANTAVUUS

### LAVAVAUNU TYÖNTÖPÄÄDYLLÄ

Työntöpäädillä varustetut lavavaunut. Työntöpäädyn korkeus lattiasta 900 mm. Taustalevy 400 mm korkea. Tason ja päätälevyn materiaali MDF-levyä. 2 kääntyvää ja 2 kiinteää pyörää, neulalaakereilla. Toimitetaan osina.

| Tuote          | Tasokoko mm | Koodi    | Hinta        |
|----------------|-------------|----------|--------------|
| Työntöpääty    | 1000 x 700  | 6500-101 | <b>265,-</b> |
| Työntöpääty    | 1200 x 800  | 6501-101 | <b>320,-</b> |
| 2 työntöpäätyä | 1000 x 700  | 6504-101 | <b>321,-</b> |
| 2 työntöpäätyä | 1200 x 800  | 6505-101 | <b>381,-</b> |



**500 KG**  
KANTAVUUS

### VAUNU LAIDOILLA

Vaunu, jossa sivulevyt ovat vaunun pitkittäissuunnassa ja tukevat kuormaa hyvin. Levyjen korkeus 400 mm ja vaunun kokonaiskorkeus 900 mm. Sopii pitkien putkien tai vaikkapa mattorullien kuljetukseen. Toimitetaan osina.

| Tasokoko mm | Koodi    | Hinta        |
|-------------|----------|--------------|
| 1000 x 700  | 6510-101 | <b>334,-</b> |
| 1200 x 800  | 6511-101 | <b>389,-</b> |



**500 KG**  
KANTAVUUS

### LAATIKKOVAUNU

Kaikilta sivuiltaan umpinainen vaunu. Yhdellä työntöpäädillä varustetun vaunun reunojen korkeudet 200 mm ja kahdella päädillä varustetun vaunun reunalevyjen korkeus 400 mm. Kokonaiskorkeus 900 mm.

| Reunat mm | Tasokoko mm | Koodi    | Hinta        |
|-----------|-------------|----------|--------------|
| 200       | 1000 x 700  | 6517-101 | <b>340,-</b> |
| 200       | 1200 x 800  | 6518-101 | <b>395,-</b> |
| 400       | 1000 x 700  | 6512-101 | <b>362,-</b> |
| 400       | 1200 x 800  | 6513-101 | <b>403,-</b> |



500 KG  
KANTAVUUS

### HYLLYVAUNU ERGO 332

Lujarakenteinen lavavaunu raskaiden tavaroiden siirtämiseen teollisuudessa, varastoissa ja kaupan alalla. Varustettu ergonomisella työntökahvalla. Vaunun taso ja päätylevy ovat tummanharmaaksi pulverimaalattua MDF-levyä. Vaunussa on jälkiä jättämättömät pyörät, joista kaksi on jarrullisia.

**Umpinainen lavavaunu** hankalan muotoisten tai hankalasti koossa pysyvien irtotavaroitten käsittelyyn. Vaunun jokaisella sivulla on seinä ja molemmissa päissä työntöpäädät. Runko teräksestä, taso ja reunalevyt ovat laminoitua 12 mm MDF-levyä.

| Tuote                              | Tasokoko mm | Koodi   | Hinta |
|------------------------------------|-------------|---------|-------|
| Lavavaunu Ergo 332 (1.)            | 1000 x 700  | 1901304 | 356,- |
| Lavavaunu Ergo 332 (1.)            | 1200 x 800  | 1107342 | 412,- |
| Umpinainen lavavaunu Ergo 335 (2.) | 1000 x 700  | 1107346 | 387,- |
| Umpinainen lavavaunu Ergo 335 (2.) | 1200 x 800  | 1107345 | 412,- |



### HYLLYVAUNU ERGO 337

Monikäyttöinen hyllyvaunu monenlaisiin tehtäviin teollisuudessa, varastossa ja logistiikassa. Ergonomisesti muotoiltu kahva. Jälkiä jättämättömät, lukittavat harmaakumipyörät. Lujaa runkorakennetta teräksestä ja hyllytasot paksusta MDF-levystä.

| Tasokoko (L x S x K) mm | Koodi   | Hinta |
|-------------------------|---------|-------|
| 1000 x 700 x 885        | 1901303 | 449,- |
| 1200 x 800 x 885        | 1107344 | 453,- |



400 KG  
KANTAVUUS

### VEIVITOIMINEN PÖYTÄVAUNU

Ergonominen pöytävaunu, jonka tasokorkeutta voit säätää tarkasti hydraulisen veivin avulla. Toimii kuljetuksen ohella loistavasti siirrettävänä työtasona niin varastossa kuin kevyessä teollisuudessa. Vaunussa on jälkiä jättämättömät, lukittavat harmaakumipyörät. Lujaa runkorakennetta on valmistettu teräksestä ja hyllytasot paksusta MDF-levystä. Korkeudensäätöalue 845-1100 mm.

| Tasokoko (L x S) mm | Koodi    | Hinta   |
|---------------------|----------|---------|
| 1000 x 700          | 6635-101 | 1.665,- |

127

Räätälöinti

### RÄÄTÄLÖIDYT RATKAISUT

Jos laajasta vakiotuotteiden valikoimasta ei löydy käyttötarkoitukseen sopivaa tuotetta, niin kehitämme yrityksellesi mielellämme uuden räätälöidyn ratkaisun.

**Suunnitellaan yhdessä!**

Vaunut ja kärryt voidaan aina räätälöidä tarpeen mukaan.

**Otathan yhteyttä, niin suunnitellaan teille sopiva tuote!**

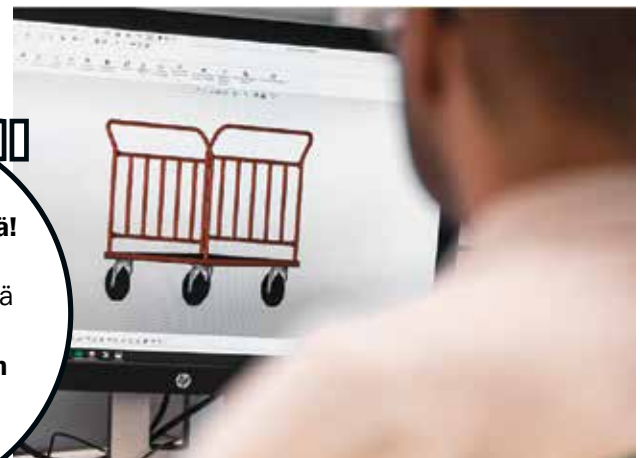



128

Runsaasti eri malleja, kysy lisää!



250 KG  
KANTAVUUS

### LAATIKKOVAUNUT 168-SARJA

Käytännöllinen laatikkovaunusarja, joka sopii niin kuljetukseen kuin säilytykseen teollisuudessa, varastoissa ja kauppoissa. Vaunuissa on korkeussäädettävät ja kallistettavat hyllyt. Hyllyt ovat mitoitettu eurolaatikoille. Hyllyjen päädysässä on reuna, joka estää laatikoita tai tavaroita putoamasta. Vaunu voidaan varustaa rullaprofilein ja kärkiharpein, jolloin se toimii myös kevyenä läpivirtaushyllynä. Lisävarusteena saatavana myös tikkaat ja työntökahva. 4 kääntyvää jälkiä jättämätöntä pyörää jarruilla. Kantavuus 50 kg/hylly.

| Tuote | Hyllyjä | Mitat (K x L x P) mm | Koodi    | Hinta |
|-------|---------|----------------------|----------|-------|
| 1.    | 3       | 477 x 638 x 1300     | 6021-232 | 545,- |
| 2.    | 3       | 877 x 638 x 1300     | 6020-232 | 597,- |
| 3.    | 3       | 1277 x 638 x 1300    | 6027-232 | 647,- |
| 4.    | 5       | 477 x 638 x 1850     | 6023-232 | 621,- |
| 5.    | 5       | 1277 x 638 x 1850    | 6028-232 | 775,- |



200 KG  
KANTAVUUS

### ERGONOMINEN HYLLYVAUNU

Korkea, mustaksi jauhemaalattu hyllyvaunu tavaroiden keräilyyn, kuljetukseen ja säilytykseen monenlaisissa ympäristöissä, kuten teollisuudessa, kaupassa tai toimistossa. Hyllyvaunu on varustettu neljällä hyllytasolla, joissa on 60 mm korkea reuna ja kumimatot. Hyllyjen mitoitukset on yhteensopiva 600x 400 mm eurolaatikoiden kanssa. Nivelletty, ergonominen työntökahva on säädettävissä käyttäjälle sopivalle korkeudelle.

| Mitat (K x L x P) mm | Koodi   | Hinta |
|----------------------|---------|-------|
| 1140 x 630 x 1540    | 1202583 | 604,- |



500 KG  
KANTAVUUS

### 5-TASOINEN TORNIVAUNU

Kookas tornivaunu. Korkeus 1800 mm mitattuna lattiasta yläkaareen. Poikittainen työntötanko 870 mm:n korkeudella. Hyllyjen vapaaväli 285 mm.

| Tasokoko mm | Koodi    | Hinta |
|-------------|----------|-------|
| 1000 x 700  | 6515-101 | 492,- |
| 1200 x 800  | 6516-101 | 587,- |



500 KG  
KANTAVUUS

### UMPINAISET VAUNUT

Nämä vankat ja tilavat turvavaunut pitävät vaunun sisällön suojassa. Ovet voi lukita tarvittaessa riippulukolla estämään luvaton pääsy sisältöön. Vaunu on saatavana joko verkkoseinillä, tai kiinteillä seinillä, jolloin vaunun sisältö on kätkeyty katseilta. Jälkiä jättämättömät ja lukittavat harmaakumipyörät. Ergonomisesti muotoiltu kahva. Hyllyt tilataan erikseen.

| Tuote         | Mitat (K x L x P) mm | Koodi    | Hinta   |
|---------------|----------------------|----------|---------|
| Verkolla (1.) | 1332 x 821 x 1765    | 6036-103 | 1.019,- |
| Seinillä (2.) | 1332 x 821 x 1765    | 6037-103 | 1.019,- |
| Hylly         | 1090 x 700 x 30      | 6038-103 | 163,-   |





Alkaen  
**339,-**

**400 KG**  
KANTAVUUS

### LAVAVAUNU 400 KG

Laminaattiasoinen lavavaunu työntöpäädellä raskaaseen käyttöön. Kaksi eri pituutta. Saatavilla joko Ø 260 x 85 mm ilmakumipyörillä tai Ø 200 x 50 mm umpikumipyörillä. Molemmissa versioissa 2 kiinteää ja 2 kääntyvää pyörää.

| Mitat (P x L) mm | Pyörät   | Koodi    | Hinta        |
|------------------|----------|----------|--------------|
| 1000 x 600       | Ilmakumi | 6570-101 | <b>434,-</b> |
| 1250 x 650       | Ilmakumi | 6571-101 | <b>463,-</b> |
| 1000 x 600       | Umpikumi | 6572-101 | <b>339,-</b> |
| 1250 x 650       | Umpikumi | 6573-101 | <b>367,-</b> |



**1500 KG**  
KANTAVUUS

### HEAVY DUTY -LAVAVAUNU

Raskaiden kuormien kuljetuksiin soveltuva suurikokoinen lavavaunu. Erittäin tukeva hitsattu teräspankuri ja vanerinen kuljetusalusta. Sopii myös ulkokäyttöön. Varustettu vetoaisalla, jossa on jarrutoiminto. Ilmakumipyörät Ø 400 mm teräsvanteilla. Lisävarusteena laidat päätyineen ja häkkiseinät.

| Tuote                 | Lavan mitat (P x L x K) mm | Koodi    | Hinta        |
|-----------------------|----------------------------|----------|--------------|
| Heavy Duty -lavavaunu | 1500 x 700 x 460           | 6580-101 | <b>762,-</b> |
| Heavy Duty -lavavaunu | 2000 x 1000 x 460          | 6581-101 | <b>852,-</b> |
| Heavy Duty -lavavaunu | 2500 x 1000 x 460          | 6582-101 | <b>963,-</b> |

| Lisävaruste               | Mitat (P x L x K) mm | Koodi    | Hinta        |
|---------------------------|----------------------|----------|--------------|
| Laidat ja päädyt          | 1500 x 700 x 300     | 6583-101 | <b>305,-</b> |
| Laidat ja päädyt          | 2000 x 1000 x 300    | 6584-101 | <b>335,-</b> |
| Kulmatolppa 1 kpl         | 430 (Korkeus)        | 6585-101 | <b>13,40</b> |
| Häkkiseinät (sis. tolpat) | 2000 x 1000 x 800    | 6586-101 | <b>523,-</b> |

**129**



Alkaen  
**356,-**

### LAVAVAUNU VERKKOSEINÄLLÄ

Tukeva lavavaunu 800 kg:n kuljetuskapasiteetilla, johon voidaan helposti kiinnittää ja irrottaa verkkoseinällä laidat sivuille tai pätyyn. Suunniteltu raskaiden tavaroiden käsittelyyn. Perusosana lavavaunu, jossa 2 kääntyvää jarrullista ja 2 kiinteää Ø 200 mm pyörää.

| Mitat (P x L x K) mm | Koodi    | Hinta        |
|----------------------|----------|--------------|
| 1040 x 710 x 1050    | 6638-101 | <b>356,-</b> |



**3500 KG**  
KANTAVUUS

### PITKÄN TAVARAN VAUNUT

Pitkän ja painavan tavarankuljetuksiin. Sopii esimerkiksi trukin kanssa vedettäväksi. Vetoaisan pituus 1210 mm. Vaunun pituus säädettävissä kuormalle sopivaksi: 2500, 3500 ja 4000 mm. Irrotettavat tolpat. Ilmakumipyörät Ø 550 mm.

| Tuote                          | Koodi       | Hinta          |
|--------------------------------|-------------|----------------|
| Pitkän tavarankuuri, sininen   | 6550-101-60 | <b>2.659,-</b> |
| Pitkän tavarankuuri, sinkkitty | 6550-101-80 | <b>2.849,-</b> |

Alkaen  
**351,-**



**200 KG**  
KANTAVUUS

### 100-SARJAN HYLLYVAUNUT

Monipuolinen ja laadukas hyllyvaunusarja. Vaunujen kaikki hyllytasot ja työntökädensija ovat korkeussäädettäviä. Saatavilla laminaattitasoilla tai teräsritilähyllyillä. Vaunuissa verkkopäädtyt. Kiiltosinkitty teräsputkirunko. Harmaakumipintaistat Ø 125 mm pyörät eivät jätä jälkiä lattiaan. Lankasuojatut, laakeroidut pyörät, joista kaikki kääntyviä.

Kaksitasoisen vaunun ylähyllyn korkeus 800 mm ja hyllyjäväli 530 mm.

Kolmetasoisessa ylähyllyn korkeus 1050 mm ja hyllyväli 350 mm.

Neljätasoisen vaunun ylähyllyn korkeus 1500 mm ja hyllyjen väli 400 mm.



Saatavana myös  
ESD-suojauksella.  
ESD-tasot ovat ilman  
metallireunoja!



| Tasoja | Hyllykoko mm | Ulkomitat (P x L x K) mm | Laminaattitasoilla Koodi | Hinta        |
|--------|--------------|--------------------------|--------------------------|--------------|
| 2      | 620 x 397    | 815 x 470 x 1120         | 6160-101                 | <b>351,-</b> |
| 2      | 750 x 397    | 945 x 470 x 1120         | 6161-101                 | <b>358,-</b> |
| 2      | 1000 x 397   | 1195 x 470 x 1120        | 6162-101                 | <b>378,-</b> |
| 2      | 1200 x 397   | 1395 x 470 x 1120        | 6163-101                 | <b>395,-</b> |
| 3      | 620 x 397    | 815 x 470 x 1120         | 6170-101                 | <b>429,-</b> |
| 3      | 750 x 397    | 945 x 470 x 1120         | 6171-101                 | <b>437,-</b> |
| 3      | 1000 x 397   | 1195 x 470 x 1120        | 6172-101                 | <b>466,-</b> |
| 3      | 1200 x 397   | 1395 x 470 x 1120        | 6173-101                 | <b>489,-</b> |
| 4      | 620 x 397    | 815 x 470 x 1590         | 6180-101                 | <b>543,-</b> |
| 4      | 750 x 397    | 945 x 470 x 1590         | 6181-101                 | <b>552,-</b> |
| 4      | 1000 x 397   | 1195 x 470 x 1590        | 6182-101                 | <b>589,-</b> |
| 4      | 1200 x 397   | 1395 x 470 x 1590        | 6183-101                 | <b>621,-</b> |

130

Alkaen  
**661,-**



### KERÄILYVAUNUT 300 KG KANTOPYÖRILLÄ

Kevytalkuinen ja hyvin liikkuva vaunusarja, jossa kaikki kulmat ovat pyöristetty. Pintalaminoidut tasot. Mustat kantopyörät Ø 200 mm, 3 kpl Ø 125 mm ohjauspyöriä. 2- ja 3-tasoisissa vaunuissa harmaamuovitettu kädensija. Saatavilla myös 600 mm tikasosalla varustettuna. Tikkaat on helppo avata jalalla ja ne sulkeutuvat automaattisesti, kun tikkaiden päältä astutaan pois. Tikkailla varustettu malli sisältää A4-kokoisen kirjoituslaturan. Hyllyjen maksimi kantokyky 100 kg.

| Hyllyjä kpl | Hyllykoko mm | Ulkomitat (P x L x K) mm | Lavan / ylimmän hyllyn korkeus mm | Hyllyväli mm | Koodi    | Hinta          | Vaunu tikkailla koodi | Hinta          |
|-------------|--------------|--------------------------|-----------------------------------|--------------|----------|----------------|-----------------------|----------------|
| 2           | 850 x 520    | 1130 x 520 x 1110        | 765                               | 500          | 6220-101 | <b>661,-</b>   | 6226-101              | <b>919,-</b>   |
| 2           | 850 x 620    | 1130 x 620 x 1110        | 765                               | 500          | 6221-101 | <b>666,-</b>   | 6227-101              | <b>916,-</b>   |
| 2           | 1250 x 620   | 1530 x 620 x 1110        | 765                               | 500          | 6222-101 | <b>836,-</b>   | 6228-101              | <b>1.111,-</b> |
| 3           | 850 x 520    | 1130 x 520 x 1110        | 970                               | 330          | 6230-101 | <b>839,-</b>   | 6236-101              | <b>1.105,-</b> |
| 3           | 850 x 620    | 1130 x 620 x 1110        | 970                               | 330          | 6231-101 | <b>845,-</b>   | 6237-101              | <b>1.099,-</b> |
| 3           | 1250 x 620   | 1530 x 620 x 1110        | 970                               | 330          | 6232-101 | <b>1.072,-</b> | 6238-101              | <b>1.389,-</b> |



Kevytalkuinen  
ja hyvin liikkuva  
vaunusarja!



### POIMINTAVAUNU 600 KG

Tilava ja muunneltava poimintavaunu soveltuu monenlaisiin tehtäviin teollisuudessa ja varastoissa. Vaunua voi käyttää mm. keräilyvaununa, hyllyvaununa, lava-alustana kuin rullakkona. Vaunun voit varustaa mm. takaverkolla, hyllyillä, koreilla, tikkaila, kirjoitus- ja tablettialustalla. Vakaa vahvan putkirungon ansiosta, soveltuu raskaammillekin kuormille. Vaunun mitat (P x L x K): 1295 x 810 x 1700 mm

| Tuote                   | Koodi   | Hinta |
|-------------------------|---------|-------|
| Poimintavaunu           | 1202598 | 809,- |
| Hyllykannatin           | 1202593 | 19,-  |
| Hylly                   | 1202596 | 159,- |
| Takaverkko              | 1202595 | 189,- |
| Keskipyörät             | 1202594 | 165,- |
| Kahva                   | 1202592 | 46,-  |
| Trukkipiikkien ohjaimet | 1202591 | 129,- |
| Kori                    | 1202590 | 29,-  |
| Tikas                   | 1202409 | 249,- |
| Tablettipidike          | 1801999 | 98,-  |
| Kirjoitusalusta         | 9980230 | 48,-  |

131

Hinta  
**215,-**



**60 KG**  
KANTAVUUS

### VERKKOKORIVAUNU PYÖRILLÄ

Tämä tilava korivaunu soveltuu niin keräilyyn, tavaroiden siirtoihin varastoissa tai tuotantona, kuin tarjouskoriksi myymälän esillepantoon. Rakenteen sähkösinkittyä teräsputkea ja teräslankaa. Neljä lattiaystävällistä, kääntyvää harmaakumipyörää, joista kaksi jarrullisia.

| Mitat (P x L x K) mm | Koodi    | Hinta |
|----------------------|----------|-------|
| 830 x 630 x 735      | 6002-103 | 215,- |

Hinta  
**270,-**



**100 KG**  
KANTAVUUS

### KORIVAUNU 2 KORILLA

Näppärä yleisvaunu kahdella korilla keräilyyn ja tavaroiden siirtoihin varastoissa ja kaupan alalla. Rakenteen sähkösinkittyä teräsputkea ja teräslankaa. Neljä lattiaystävällistä, kääntyvää Ø 100 mm:n harmaakumipyörää. Yläkorin korkeus 360 mm ja alakorin 110 mm. Mitat (P x L x K): 690 x 410 x 950 mm.

| Tuote               | Koodi    | Hinta |
|---------------------|----------|-------|
| Korivaunu 2 korilla | 6540-101 | 270,- |

Alkaen  
**613,-**



**300 KG**  
KANTAVUUS

### PAKETTIVAUNU – 300-SARJA

Sopii hyvin pikkupaketeille ja muille vaikeasti käsiteltäville pakkauksille. Irrotettavat sivuverkot, jousikiinnitys. Korkeussäädettävä harmaamuovitettu työntökädensija toisessa päädyssä. Mustat umpikumipyörät Ø 160 mm, 2 kääntyvää ja 2 kiinteää.

| Lavakoko mm | Ulkomitat (P x L x K) mm | Koodi    | Hinta |
|-------------|--------------------------|----------|-------|
| 800 x 600   | 990 x 650 x 1030         | 6245-101 | 613,- |
| 1000 x 600  | 1190 x 650 x 1030        | 6246-101 | 666,- |
| 1200 x 600  | 1390 x 650 x 1030        | 6247-101 | 702,- |
| 1400 x 600  | 1590 x 650 x 1030        | 6248-101 | 801,- |
| 1600 x 600  | 1790 x 650 x 1030        | 6249-101 | 863,- |



132



## SÄÄDETTÄVÄT TRTA-YLEISVAUNUT

Eri tarpeisiin mukautuva vaunusarja, joka soveltuu esim. työvälineiden kuljettamiseen, väli-varastointiin ja komponenttien siirtoon työpajoissa ja sairaaloissa. Reunukselliset hyllyt on valmistettu teräksestä, ja kaikkia niitä voi säätää erikseen. Vaunun rakenne on kevyt, mutta tukeva. Neljä kääntyvää pyörää Ø 125 mm, joista kaksi on varustettu jarruilla.

### 2-tasoiset vaunut

Hyllyjen korkeus on säädettävissä välillä 200 – 770 mm.  
Kantavuus 150 kg/vaunu ja 50 kg/hylly.

### 4-tasoiset vaunut

Hyllyjen korkeus on säädettävissä välillä 200 – 1340 mm.  
Kantavuus 300 kg/vaunu ja 50 kg/hylly.

### Lisävarusteet:

1. A4-kokoinen dokumenttiteline. Mukana 2 magneettinappia. Kiinnitys pystyputkeen tai työntökahvaan.
2. Saatavana korkeussäädettäviä lisähyllyjä tarpeen mukaan.
3. Voit asentaa verkkoelementin vaunun päätyihin tai seinäksi sivulle. Pakkaus sisältää 2 elementtiä kiinnikkeineen. ESD-suojattu.

| Tuote                              | Hyllyn mitat (P x L) mm | Vaunun ulkomitat (P x L x K) mm | Koodi    | Hinta         | ESD-malli Koodi | Hinta           |
|------------------------------------|-------------------------|---------------------------------|----------|---------------|-----------------|-----------------|
| 2-tasoinen vaunu                   | 800 x 430               | 890 x 530 x 1020                | TRTA4082 | <b>440,32</b> | TRTA4082ESD     | <b>626,94</b>   |
| 2-tasoinen vaunu                   | 1000 x 430              | 1090 x 530 x 1020               | TRTA4102 | <b>459,19</b> | TRTA4102ESD     | <b>644,76</b>   |
| 2-tasoinen vaunu                   | 800 x 530               | 890 x 630 x 1020                | TRTA5082 | <b>466,53</b> | TRTA5082ESD     | <b>665,73</b>   |
| 2-tasoinen vaunu                   | 1000 x 530              | 1090 x 630 x 1020               | TRTA5102 | <b>487,50</b> | TRTA5102ESD     | <b>689,84</b>   |
| 4-tasoinen vaunu                   | 1000 x 430              | 1090 x 530 x 1515               | TRTA4104 | <b>745,40</b> | TRTA4104ESD     | <b>985,48</b>   |
| 4-tasoinen vaunu                   | 1000 x 530              | 1090 x 630 x 1515               | TRTA5104 | <b>786,29</b> | TRTA5104ESD     | <b>1.011,69</b> |
| Lisähylly TRTA 4084 vaunuun        | 800 x 430               |                                 | TRHA408  | <b>110,08</b> | TRHA408ESD      | <b>167,74</b>   |
| Lisähylly TRTA 4102 / 4104 vaunuun | 1000 x 430              |                                 | TRHA410  | <b>119,52</b> | TRHA410ESD      | <b>186,61</b>   |
| Lisähylly TRTA 5082 vaunuun        | 800 x 530               |                                 | TRHA508  | <b>120,56</b> | TRHA508ESD      | <b>186,61</b>   |
| Lisähylly TRTA 5102 / 5104 vaunuun | 1000 x 530              |                                 | TRHA510  | <b>131,05</b> | TRHA510ESD      | <b>197,10</b>   |
| Verkkoelementtipari                | 604 x 364               |                                 | NET2     | <b>76,31</b>  |                 |                 |
| Dokumenttiteline, A4               |                         |                                 | DSA4     | <b>75,98</b>  |                 |                 |





Alkaen  
**356,-**



### RST-HYLLYVAUNUT RST-PYÖRILLÄ

Ruostumattomasta teräksestä (C3, 18/8) valmistettu laadukas vau-nusarja useasti pestäviin tiloihin ja kosteille lattioille. Hyllyjen tasot ovat ns. tiskipöytä-profiilia. Ei sopiva kontrolloituihin puhdistiloihin. 4 kpl korkealaatuisia, kääntyviä Ø 125 mm:n pyöriä, joissa kahdessa jarru.

| Tuote      | Hyllyväli mm | Kantavuus kg | Mitat (P x L x K) mm | Koodi    | Hinta        |
|------------|--------------|--------------|----------------------|----------|--------------|
| 1-tasoinen | -            | 150          | 880 x 500 x 965      | 6531-101 | <b>356,-</b> |
| 2-tasoinen | 590          | 100          | 910 x 590 x 965      | 6532-101 | <b>387,-</b> |
| 3-tasoinen | 280          | 100          | 910 x 590 x 965      | 6533-101 | <b>407,-</b> |

Alkaen  
**199,-**



**100 KG**  
KANTAVUUS

### RST-HYLLYVAUNUT

Ruostumattomasta teräksestä (C2, 18/0) valmistettu edullinen vau-nusarja moneen käyttöön, mm. tarjoiluun ja keräilyyn. RST-vaunu on hygieeninen ja käytössä pitkäikäinen. Viistoreunaiset, ns. tiskipöytä-profiilla varustetut tasot on helppo pitää puhtaina. Vaunusta saatavilla kaksi eri hyllykokoa. Ei sovi kontrolloituihin puhdistiloihin. Ø 100 mm kääntyvät pyörät, kahdessa jarru.

| Tuote      | Mitat (L x P x K) mm | Hyllyväli mm | Koodi    | Hinta        |
|------------|----------------------|--------------|----------|--------------|
| 2-tasoinen | 710 x 400 x 805      | 460          | 6536-101 | <b>199,-</b> |
| 3-tasoinen | 710 x 400 x 805      | 200          | 6537-101 | <b>223,-</b> |
| 2-tasoinen | 910 x 590 x 940      | 590          | 6542-101 | <b>266,-</b> |
| 3-tasoinen | 910 x 590 x 940      | 280          | 6543-101 | <b>299,-</b> |
| 4-tasoinen | 910 x 590 x 1260     | 280          | 6544-101 | <b>335,-</b> |

133



Alkaen  
**407,-**

### JOHDEVAUNUT EUROLAATIKOILLE

Nämä johdevaunut tarjoavat tilaa säästävän ja käytännöllisen tavan säilyttää ja liikutella eurolaatikoita varastossa tai tuotantotiloissa. Vau-nuihin mahtuu 8 tai 11 kpl 600x400 mm kokoisia eurolaatikoita. Lujarakenne 25 mm:n sähkösinkittyä teräsputkea. 4 kääntyvää 100 mm:n pyörää. Kantavuus 150 kg.

| Johteita | Hyllyväli mm | Mitat (L x P x K) mm | Koodi    | Hinta        |
|----------|--------------|----------------------|----------|--------------|
| 8        | 210          | 460 x 590 x 1880     | 6000-232 | <b>407,-</b> |
| 11       | 150          | 590 x 450 x 1880     | 6005-232 | <b>407,-</b> |

Alkaen  
**434,-**



**300 KG**  
KANTAVUUS

### LOGISTIHKKA

Korkeat 3- ja 4-tasoiset vaunut mm. pahvi- ja muovilaatikoiden tehokkaaseen kuljettamiseen. Vaaleanharmailla hyllytasoin 10 mm:n reunus, joka pitää kuorman kyydissä. Runko mustaksi pulverimaalattua teräsputkea. Kiinteät hyllyt. Maksimikuorma per hyllytaso 100 kg. 4 kääntyvää Ø 125 mm pyörää. Vaunun korkeus 1460 mm.

| Hyllyjä | Hyllykoko mm | Koodi    | Hinta        |
|---------|--------------|----------|--------------|
| 3       | 800 x 600    | 6280-101 | <b>434,-</b> |
| 3       | 1200 x 600   | 6281-101 | <b>484,-</b> |
| 4       | 800 x 600    | 6282-101 | <b>492,-</b> |
| 4       | 1200 x 600   | 6283-101 | <b>559,-</b> |



Alkaen  
**294,-**

134



**250 KG**  
KANTAVUUS

### HYLLYVAUNUT ZERO-SARJA

Zero on kestävä kehityksen tuotesarja, jonka hyllyvaunut ovat valmistettu vastuullisesti kierrätetyistä materiaaleista. Zero-vaunun valitsemalla saat laadukkaan tuotteen, joka on myös hyvä ympäristölle. Koska vaunun jauhemaalalaus koostuu kierrätetystä jauheesta, värisävy voi vaihdella tuotantoerästä riippuen. Hyllyt voi asentaa reuna ylös- tai alaspäin tarpeen mukaan.

| Tuote        | Mitat (P x L x K) mm | Koodi    | Hinta        |
|--------------|----------------------|----------|--------------|
| 2 tasoa (1.) | 1070 x 585 x 940     | 6680-101 | <b>294,-</b> |
| 3 tasoa (2.) | 1070 x 585 x 940     | 6681-101 | <b>341,-</b> |
| 3 tasoa (3.) | 980 x 585 x 1445     | 6682-101 | <b>388,-</b> |
| 5 tasoa (4.) | 980 x 585 x 1445     | 6683-101 | <b>576,-</b> |



**150 KG**  
KANTAVUUS

### KERÄILYVAUNU

Edullinen keräilyvaunu kevyempään käyttöön. Runko on sinkittyä teräsputkea. Tasot ovat laminaattia. Työntökahvat ovat muovipinnoitettuja. Kääntyvät pyörät.

| Tuote     | Mitat mm        | Koodi       | Hinta        |
|-----------|-----------------|-------------|--------------|
| Valkoinen | 850 x 435 x 950 | 6600-101-20 | <b>193,-</b> |

Hinta  
**193,-**



**250 KG**  
KANTAVUUS

### KEVYT VÄRILLINEN VAUNU

Värillinen hyllyvaunu. Hyllyt voidaan asentaa reuna ylös- tai alaspäin, kiinteät hyllyväliä. 4 kääntyvää pyörää. Tason koko 900 x 440 mm. Väri vaihtoehdot: Punainen (-50), sininen (-60), musta (-40), keltainen (-56), oranssi (-55), vihreä (-70). Vaunuilla on 5 vuoden takuu.

| Tuote   | Mitat (P x L x K) mm | Koodi    | Hinta        |
|---------|----------------------|----------|--------------|
| 2 tasoa | 1080 x 480 x 940     | 6529-101 | <b>329,-</b> |
| 3 tasoa | 1080 x 480 x 940     | 6530-101 | <b>379,-</b> |

Hinta  
**259,-**



**300 KG**  
KANTAVUUS

### VARASTO-/MYYMÄLÄVAUNU

Kevyesti liikkuva myymälävaunu, sopii varastonkeräilyyn ja myymälöihin. Ylätaso voidaan tarvittaessa taittaa ylös työntökahvan eteen. Vaunut on helppo säilyttää pienessä tilassa, kun ne menevät sisäkkäin. Valmistettu sinkitystä teräksestä.

| Mitat (P x L x K) mm | Koodi    | Hinta        |
|----------------------|----------|--------------|
| 865 x 460 x 980      | 6520-101 | <b>259,-</b> |

Hinta  
**339,-**



**200 KG**  
KANTAVUUS

### VARASTOVAUNU

Tilaa säästävä lavavaunu tavarantoimitukseen myymälöissä, varastoissa ja teollisuudessa. Vaunut voi työntää sisäkkäin säilytystä varten. Alas taitettava verkkoseinä ja ergonomiset kahvat. Kevyt käsitellä myös täyteen kuormattuna. Sähkösinkittyä terästä. Kääntyvät, latistustavalliset 100 mm:n harmaakumipyörät.

| Mitat (P x L x K) mm | Koodi    | Hinta        |
|----------------------|----------|--------------|
| 1000 x 700 x 980     | 6521-101 | <b>339,-</b> |

Hinta  
**468,-**



**200 KG**  
KANTAVUUS

### MYYMÄLÄVAUNU LAVALLA JA VERKKOKORILLA

Kestävällä vaneritasolla ja ergonomisella kahvalla. Tason voi nostaa ylös, jolloin vaunut menevät tilaa säästävasti sisäkkäin säilytystä varten. Kahvan alla on verkkokori pienemmille tavaroille.

| Mitat (P x L x K) mm | Koodi    | Hinta        |
|----------------------|----------|--------------|
| 1170 x 700 x 955     | 6568-101 | <b>468,-</b> |

135

Hinta  
**549,-**



**300 KG**  
KANTAVUUS

### MYYMÄLÄVAUNU JOUSITETULLA YLÄTASOLLA

Kestävä varasto- ja myymälävaunu, jonka jousitettu ylähyllä tuo työskentelyasennosta mukavampaa. Ylähyllän korkeus on itsesäätävä riippuen kuorman painosta (0-100 kg). 100 kg:n kuormalla ylähyllä on alimmassa asennossa.

| Tuote   | Mitat (P x L x K) mm | Koodi    | Hinta        |
|---------|----------------------|----------|--------------|
| 2 tasoa | 960 x 525 x 1030     | 6522-101 | <b>549,-</b> |

Hinta  
**485,-**



**400 KG**  
KANTAVUUS

### SUURI MYYMÄLÄKÄRRY

Myymäälävaunu tukevalla kuormatasolla. Helppo käsitellä myös raskeasti kuormattuna. Sähkösinkitty ja kirkaslakattu. Korkeus ylähyllään 715 mm. Hyllyjen välinen etäisyys 475 mm. 2 kiinteää ja 4 kääntyvää pyörää Ø 125 mm.

| Tuote              | Mitat mm          | Koodi    | Hinta        |
|--------------------|-------------------|----------|--------------|
| Suuri myymäläkärky | 1320 x 430 x 1120 | KM203110 | <b>485,-</b> |



Alkaen  
**488,-**



**800 KG**  
KANTAVUUS

### SÄÄDETTÄVÄ LAVAVAUNU LAVAPITIMILLÄ

Tämä korkeussäädettävä lavavaunu helpottaa EUR-lavojen käsittelyä ja siirtämistä. Tason korkeus on säädettävä välillä 655 - 835 mm, jolloin kuormalava on helppo saada oikealle työskentelykorkeudelle. Lavapitimet varmistavat, että kuormalava pysyy tukevasti paikoillaan vaunua siirräessä. Täysin hitsattu ja sinkitty rakenne. Soveltuu monenlaisiin teollisuus- ja varastoympäristöihin.

| Jarrut | Koodi   | Hinta        |
|--------|---------|--------------|
| Ei     | 1202580 | <b>488,-</b> |
| Kyllä  | 1202599 | <b>504,-</b> |

136

**800 KG**  
KANTAVUUS

### EUR- JA FIN-LAVAVAUNUT

EUR- ja FIN-lavoille mitoitettut lava-alustat. Säädettävä lava-alusta sopii hyvin myös siirrettäväksi työtasoksi. Hitsattu rakenne. Umpikumipyörät Ø 200 mm, 2 kiinteää ja 2 kääntyvää.

| Tuote                | Mitat (P x L x K) mm    | Koodi    | Hinta        |
|----------------------|-------------------------|----------|--------------|
| EUR-vaunu matala     | 1200 x 800 x 305        | 6611-101 | <b>227,-</b> |
| EUR-vaunu            | 1200 x 800 x 650        | 6612-101 | <b>356,-</b> |
| EUR-vaunu säädettävä | 1200 x 800 x 655 - 830  | 6613-101 | <b>433,-</b> |
| FIN-vaunu matala     | 1200 x 1000 x 305       | 6615-101 | <b>292,-</b> |
| FIN-vaunu            | 1200 x 1000 x 650       | 6616-101 | <b>460,-</b> |
| FIN-vaunu säädettävä | 1200 x 1000 x 655 - 830 | 6617-101 | <b>580,-</b> |



Alkaen  
**227,-**



**200 KG**  
KANTAVUUS

Hinta  
**45,90**

### KULJETUSALUSTA

Muovinen, pyörillä varustettu kuljetusalusta 600 x 400 mm laatikoille. Jämerä, täysmuovinen (ABS) yleisalusta on hygieeninen ja helposti pestävä. Avonainen pohja. Saatavilla myös 9 mm filmivaneritasolla varustettuna. Kääntyvät Ø 100 mm pyörät. Paino 3,5 kg. Lisävarusteena teline alustojen varastointiin ja kuljetukseen. Telineeseen mahtuu 12-14 kpl alustoja.

| Tuote                        | Mitat (P x L x K) mm | Koodi    | Hinta        |
|------------------------------|----------------------|----------|--------------|
| Kuljetusalusta               | 620 x 420 x 165      | 6400-101 | <b>45,90</b> |
| Kuljetusalusta vaneritasolla | 620 x 420 x 165      | 6401-101 | <b>72,-</b>  |
| Teline kuljetusalustoille    | 620 x 420 x 165      | 1700-102 | <b>188,-</b> |



**250 KG**  
KANTAVUUS

Hinta  
**75,-**

### ALUMIININEN KULJETUSALUSTA

Käytännöllinen alumiininen kuljetusalusta 600 x 400 mm kokoisille laatikoille. Alustassa on avoin rakenne, joten se helppo pitää puhtaana. Vankka ja vakaa, sopii myös elintarvikekäyttöön. Harmaapintaiset pyörät, jotka eivät jätä jälkiä lattiaan. 4 kääntyvää Ø 100 mm kuulalaakeroitua pyörää.

| Tuote                      | Mitat (P x L) mm | Koodi    | Hinta       |
|----------------------------|------------------|----------|-------------|
| Alumiininen kuljetusalusta | 600 x 400        | 6410-101 | <b>75,-</b> |



Hinta  
**488,-**



**300 KG**  
KANTAVUUS

### TERÄKSINEN JÄTEVAUNU

Tämä vahvarakenteinen vaunu soveltuu kaikenlaisen roskan ja jätteen käsittelyyn teollisuudessa, kaupan alalla tai kiinteistöissä, tai vaikka työmaavaunuksi rakennuksille. 260 mm:n ilmakumipyörät takaavat helpon käsiteltävyyden niin sisällä kuin ulkona. Valmistettu paksusta pinnoitetusta teräspelistä. Saatavana nostolenkeillä.

| Nostolenkeillä | Tilavuus l | Mitat (P x L x K) mm | Koodi    | Hinta        |
|----------------|------------|----------------------|----------|--------------|
| Ei             | 200        | 1220 x 580 x 820     | 6550-600 | <b>488,-</b> |
| Ei             | 300        | 1150 x 730 x 910     | 6557-600 | <b>546,-</b> |
| Ei             | 400        | 1390 x 740 x 920     | 6552-600 | <b>672,-</b> |
| Kyllä          | 200        | 1220 x 580 x 850     | 6560-600 | <b>652,-</b> |
| Kyllä          | 300        | 1150 x 730 x 920     | 6562-600 | <b>723,-</b> |
| Kyllä          | 400        | 1390 x 740 x 930     | 6564-600 | <b>845,-</b> |

Hinta  
**988,-**



**760 KG**  
KANTAVUUS

### JÄTEVAUNU NOSTOLENKEILLÄ

Tilava työmaavaunu esim. rakennusjätteen kuljettamiseen. Varustettu nostosilmukoilla, jotka mahdollistavat vaunun käsittelyn nosturilla. Luja rakenne paksusta, pinnoitetusta ja jauhemaalattusta teräspelistä. Kaksi suurta 400 mm:n pyörää ja yksi 200 mm:n kääntöpyörä takaavat helpon käsiteltävyyden. Saatavana umpikumi- tai ilmakumipyörillä. Varustettu jarrulla. Mitat 1390 x 740 x 945 mm.

| Pyörän tyyppi | Koodi    | Hinta        |
|---------------|----------|--------------|
| Umpikumi      | 6556-600 | <b>988,-</b> |
| Ilmakumi      | 6555-600 | <b>856,-</b> |

137

Hinta  
**825,-**



**250 KG**  
KANTAVUUS

### TYÖKALUVAUNU VETOAISALLA

Työmaalle mukana helposti kulkeva työkaluvaunu, jonka tilavuus on 160 l. Kestävä kansi, jonka voi lukita riippulukolla. Kansi toimii myös työtasona. Vaunussa Ø 260 mm ilmakumirenkaat ja vetoaisa. Yläosan sisämitat 800 (P) x 520 (L) x 255 (S) mm, alaosan sisämitat 800 (P) x 380 (L) x 180 (S).

| Tuote                    | Ulkomitat (P x L x K) mm | Koodi    | Hinta        |
|--------------------------|--------------------------|----------|--------------|
| Työkaluvaunu vetoaisalla | 940 x 620 x 610          | 6590-101 | <b>825,-</b> |

Hinta  
**1.019,-**



**400 KG**  
KANTAVUUS

### TYÖKALUVAUNU

Siirrettävä työkaluvaunu neljällä pyörällä. Vaunun tilavuus 300 l. Teräs-rakenteinen kansi toimii myös työtasona ja sen voi lukita riippulukolla. Vaunussa takana suuret Ø 400 x 125 mm kumirenkaat ja edessä 2 kääntyvää Ø 125 mm pyörää jarruilla. Yläosan sisämitat 995 (P) x 620 (L) x 275 (S) mm, alaosan sisämitat 995 (P) x 480 (L) x 240 (S).

| Tuote                    | Ulkomitat (P x L x K) mm | Koodi    | Hinta          |
|--------------------------|--------------------------|----------|----------------|
| Työkaluvaunu vetoaisalla | 1260 x 760 x 720         | 6591-101 | <b>1.019,-</b> |

Alkaen  
**679,-**



**500 KG**  
KANTAVUUS

### LEVYJEN KULJETUSVAUNU

Levyvaunu kaikenlaisten raskaiden levyjen ja pitkän tavaran kuljetamiseen. Tukevien umpikumipyörien ansiosta vaunua on helppo siirtää erilaisilla alustoilla. Soveltuu kaikenlaisiin teollisuus-, rakennus-, varasto- ja tuotantoympäristöihin. Lisävarusteena saatavana orsisarja, jonka avulla voit lastata tavaraa useampaan kerrokseen.

| Laatikko/lava         | Mitat (P x L x K) mm | Koodi    | Hinta        |
|-----------------------|----------------------|----------|--------------|
| Levyjen kuljetusvaunu | 1000 x 700 x 1380    | 6056-109 | <b>679,-</b> |
| Orsisarja             |                      | 6057-109 | <b>193,-</b> |



138



**500 KG**  
KANTAVUUS

### KAARITANGOLLINEN KULJETUSVAUNU

Vahva ja tukeva vaunu esim. levyjen kuljettamiseen. Toimitetaan kahdella tukikaarella varustettuna. Kaaria saatavissa lisävarusteena. Vaunuun voidaan asentaa maks. 7 kpl tukikaarta, kaarien väli 77 mm. Pyörät Ø 200 x 50 mm, 2 kiinteää ja 2 kääntyvää.

| Laatikko/lava                  | Mitat (P x L x K) mm | Koodi    | Hinta        |
|--------------------------------|----------------------|----------|--------------|
| Levyjenkuljetusvaunu, 2 kaarta | 1200 x 700 x 945     | 6060-109 | <b>398,-</b> |
| Lisäkaari                      |                      | 6061-109 | <b>48,50</b> |

Hinta  
**398,-**



**150 KG**  
KANTAVUUS

### KEVYT KAARITANKOVAUNU

Kuljetusvaunu on varustettu viidellä irrotettavalla tukikaarella, jonka teräsputkirunko on pulverimaalattu siniseksi. Kuljetustaso vankkaa ja vaaleaa melamiinia. Taso 190 mm:n korkeudella. Sinkitystä teräsputkesta valmistettujen tukikaarien väli on 135 mm. 4 kpl kääntyviä Ø 125 mm:n harmaakumisja pyöriä, joissa kahdessa on jarru.

| Tuote                          | Mitat (P x L x K) mm | Koodi    | Hinta        |
|--------------------------------|----------------------|----------|--------------|
| Levyjenkuljetusvaunu, 5 kaarta | 1000 x 700 x 690 mm  | 6062-109 | <b>299,-</b> |

Hinta  
**299,-**

**500 KG**  
KANTAVUUS



### KÄÄNNETTÄVÄ LEVYVAUNU

Levyvaunu erikokoisten levyjen kuljettamiseen. Voit kääntää kätevästi pöydän vaakatasoon ergonomiselle työskentelykorkeudelle. Pöytätaaso 1170 x 1800 mm. Levyvaunu on säädettävissä eri levykokoihin. 2 kiinteää, puhkeamatonta kuormapyörää (Ø 300 mm) ja 4 kääntyvää pyörää, joista 2 jarrullisia (Ø 160 mm).

| Tuote                 | Mitat (P x L x K) mm | Koodi    | Hinta          |
|-----------------------|----------------------|----------|----------------|
| Käännettävä levyvaunu | 1900 x 700 x 1470    | 6070-109 | <b>2.180,-</b> |



**400 KG**  
KANTAVUUS**HÄKKIRULLAKOT**

Häkkirullakkoja saatavana useita malleja, jotka on valmistettu sähkösinkitystä teräsputkesta. 2 kiinteää ja 2 kääntyvää pyörää, Ø 100 mm. Saatavissa erikoistilauksesta myös jarrullisilla pyörillä. Toimitetaan osina.

Alkaen  
**260,-**

1. Kahdella seinällä



2. Kolmella seinällä



3. Kolmella seinällä



4. Kolmella seinällä



5. Kolmella seinällä ja puoliportilla



6. Kolmella seinällä ja puoliportilla



7. Pinoutuva, kahdella seinällä



8. Kokoontaittava jakelurullakko

**Lisävarusteina hyllyt ja kumivyö**

Kumivyön toisessa päässä teräskoukku, toisessa teräslenkki. Pituus 600 mm.

Hyllytasot voidaan asentaa myös kaltevaksi. Valmistettu sähkösinkitystä teräsputkesta.

| Tuote              | Ulkomitat (L x S x K) mm | Sisämitat (L x S x K) mm | Silmäkoko (L x K) mm | Omapaino kg | Koodi    | Hinta        |
|--------------------|--------------------------|--------------------------|----------------------|-------------|----------|--------------|
| Häkkirullakko (1.) | 720 x 800 x 1800         | 660 x 800 x 1640         | 105 x 350            | 26          | 6012-103 | <b>260,-</b> |
| Häkkirullakko (2.) | 720 x 800 x 1800         | 660 x 800 x 1640         | 105 x 350            | 31          | 6013-103 | <b>325,-</b> |
| Häkkirullakko (3.) | 1150 x 665 x 1790        | 1100 x 620 x 1635        | 50 x 50              | 38          | 6015-103 | <b>695,-</b> |
| Häkkirullakko (4.) | 1200 x 800 x 1800        | 1140 x 760 x 1640        | 105 x 350            | 39          | 6010-103 | <b>427,-</b> |
| Häkkirullakko (5.) | 1200 x 800 x 1800        | 1140 x 760 x 1640        | 105 x 350            | 47          | 6011-103 | <b>529,-</b> |
| Häkkirullakko (6.) | 720 x 800 x 1800         | 660 x 800 x 1640         | 105 x 350            | 37          | 6014-103 | <b>399,-</b> |
| Häkkirullakko (7.) | 700 x 800 x 1570         | 660 x 800 x 1400         | 125 x 300            | 22          | 6025-103 | <b>335,-</b> |
| Häkkirullakko (8.) | 680 x 800 x 1750         | 635 x 800 x 1535         | 170 x 145            | 30          | 6790600  | <b>195,-</b> |

Hyllyt saatavana lisävarusteena.

| Tuote   | Mitat (L x S) mm | Koodi    | Hinta         |
|---------|------------------|----------|---------------|
| Hylly   | 660 x 740        | 6017-103 | <b>41,50</b>  |
| Hylly   | 1140 x 740       | 6019-103 | <b>79,50</b>  |
| Hylly   | 1085 x 605       | 6016-103 | <b>147,00</b> |
| Kumivyö |                  | 1503-103 | <b>8,70</b>   |

139



Hinta  
**559,-**

**400 KG**  
KANTAVUUS

### TURVARULLAKKO 400 KG

Tiheäverkkoinen rullakko. Voi lukita riippulukolla (ei sis. hintaan). Verkon koko: 50 x 50 mm. Ovi on pitkällä sivulla. 2 kiinteää ja 2 kääntyvää pyörää. Pyörät Ø 100 mm.



Hinta  
**892,-**

**600 KG**  
KANTAVUUS

### TURVARULLAKKO 600 KG

Voi lukita riippulukolla (ei sis. hintaan). Verkon koko: 50 x 50 mm. Ovi on pitkällä sivulla. 2 kiinteää ja 2 kääntyvää pyörää. Pyörät Ø 125 mm.



Hinta  
**805,-**

**800 KG**  
KANTAVUUS

### HÄKKIRULLAKKO TIHEÄLLÄ VERKOLLA

Suuri, tiheäverkkoinen häkkirullakko, jossa kaksi ovea kapeassa päädyssä. Tiheä verkko pitää tavarat hyvin sisäpuolella. Verkon koko: 65 x 65 mm. 2 kääntyvää ja 2 kiinteää Ø 125 mm pyörää.

140

| Tuote         | Ulkomitat (L x S x K) mm | Koodi    | Hinta |
|---------------|--------------------------|----------|-------|
| Turvarullakko | 720 x 830 x 1840         | 6020-103 | 559,- |
| Hyllytaso     | 660 x 740                | 6017-103 | 41,50 |

| Tuote         | Ulkomitat (L x S x K) mm | Koodi    | Hinta |
|---------------|--------------------------|----------|-------|
| Turvarullakko | 1200 x 800 x 1870        | 6022-103 | 892,- |
| Hyllytaso     | 1140 x 740               | 6019-103 | 79,50 |

| Tuote         | Ulkomitat (L x S x K) mm | Koodi    | Hinta |
|---------------|--------------------------|----------|-------|
| Häkkirullakko | 1200 x 750 x 1700        | 6008-103 | 805,- |



Alkaen  
**171,-**

### KORIVAUNUT PYÖRILLÄ

Tilaa vievien tavaroiden esillepanoon ja säilyttämiseen. Sopii esim. myyntitelineeksi liiketilaan. 6-kulmaisen korivaunun pohjan korkeus säädettävissä. Sähkösinkitty ja suojalakattu. Lukittavan korivaunun voi lukita riippulukolla. Kansiosa ja etusivu taittavat molemmat puoliksi auki. 4 kääntyvää pyörää Ø 100 mm, kahdessa jarrut.

| Tuote                     | Ulkomitat (L x S x K) mm | Koodi    | Hinta |
|---------------------------|--------------------------|----------|-------|
| Kuusikulmainen vaunu (1.) | 700 x 700 x 900          | 6001-103 | 171,- |
| Korivaunu pyörillä (2.)   | 835 x 625 x 740          | 6002-103 | 215,- |
| Lukittava korivaunu (3.)  | 1180 x 662 x 858         | 6030-103 | 365,- |



Alkaen  
**264,-**

### LAVAHÄKIT EUR-LAVOILLE

Sinkityt lavahäkit EUR-lavoille. Yhdellä sivulla puoliväliin avautuva portti helpottaa täyttöä ja tyhjennystä. Matalassa mallissa ei ole luukkua. Mitat 1220 (L) x 820 (S) x 870 (K) mm.

| Luukku           | Koodi    | Hinta |
|------------------|----------|-------|
| Lyhyellä sivulla | 6013-157 | 264,- |
| Pitkällä sivulla | 6012-157 | 305,- |



Alkaen  
**359,-**

**300 KG**  
KANTAVUUS

### YLEISVARASTOKÄRRY VK 24

Ammattilaisten suosima kotimainen varastokärry. Kiiltosinkitty putkirunko. Ilmakumirenkaat teräsvantein ja kuulalaakerein tai umpikumirenkaat liukulaakerein. Taittavalla lisänokalla kuljetat myös suurempia laatikoita. Paino 18 kg. Mitat: 590 (L) x 1290 (K) mm. Lisänokka 320 (L) x 470 (S) mm.

| Tuote                               | Koodi    | Hinta        |
|-------------------------------------|----------|--------------|
| Ilmakumipyörillä Ø 260 x 85 mm (1.) | 1024-100 | <b>359,-</b> |
| Umpikumipyörillä Ø 250 x 60 mm (2.) | 1025-100 | <b>249,-</b> |
| Kantokahvat (2 kpl) (3.)            | 1027-100 | <b>33,-</b>  |



Hinta  
**369,-**

**300 KG**  
KANTAVUUS

### JUMBOKÄRRY

Kotimainen Jumbokärry sopii tavanomaista isompien pakkausten siirtoon. Taittava lisänokka (320 x 660 mm) vakiona. Pyörät: Ø 260 x 85 mm, ilmakumit, teräsvanteet, kuulalaakerit. Ulkomitat: 580 (L) x 1290 (K) mm, runkoleveys 370 mm.

| Tuote             | Koodi    | Hinta        |
|-------------------|----------|--------------|
| PK 301 Jumbokärry | 1301-100 | <b>369,-</b> |



Hinta  
**433,-**

**250 KG**  
KANTAVUUS

### ALUMIINIKÄRRY

Erittäin kevyt yleiskärry tavaransiirtoon ja kuljetuksiin. Kahvoissa turvallisuutta tuovat muoviset käsisuojat ja rungossa portaissa kulkemista helpottavat liukukiskot. Isot, hyvin rullaavat pyörät. Kuljetustason saa nostettua pystyyn säilytettäessä. Paino 12 kg. Mitat: 470 (L) x 1310 (K) mm.

| Tuote         | Koodi    | Hinta        |
|---------------|----------|--------------|
| Alumiinikärry | 6010-100 | <b>433,-</b> |

141



Hinta  
**185,-**

**125 KG**  
KANTAVUUS

### RUXXAC XL - VARASTOKÄRRY

Kokoon taittuva laadukas kärry, jonka runko on erittäin kevyttä erikoisalumiinia. Puhkeamattomat rullalaakeroidut pyörät Ø 175 mm. Vakiona kuminen kiinnitysköysi. Paino 5,9 kg. Mitat avattuna 480 (L) x 640 (S) x 1130 (K) mm. Säilytysmuodossa 490 (L) x 55 (S) x 735 (K) mm.

| Tuote            | Koodi    | Hinta        |
|------------------|----------|--------------|
| Ruxxac XL -kärry | 6002-100 | <b>185,-</b> |



Hinta  
**285,-**

**75 KG**  
KANTAVUUS

### RUXXAC CROSS - VARASTOKÄRRY

Cross-nokkakärryssä on erikoisleveät, kuulalaakeroidut pyörät, mikä tekee siitä vakaan epätasaisille alustoille. Kokoon taitettava. Paino 6,3 kg. Kuljetustason mitat 480 x 410 mm. Mitat säilytysmuodossa 615 (L) x 120 (S) x 720 (K). Korkeus käytettäessä 1110 mm.

| Tuote               | Koodi    | Hinta        |
|---------------------|----------|--------------|
| Ruxxac Cross -kärry | 6004-100 | <b>285,-</b> |



Hinta  
**576,-**

**250 KG**  
KANTAVUUS

### RUXXAC JUMBO - VARASTOKÄRRY

Jumbon voi muiden Ruxxac-mallien tapaan taittaa kokoon. Kestävät ja hyvin rullaavat ilmakumirenkaat Ø 220 mm. Muoviset työntökahvat. Kuljetustason mitat 570 x 345 mm. Mitat säilytysmuodossa 655 (L) x 120 (S) x 870 (K) mm. Korkeus käytettäessä 1250 mm.

| Tuote              | Koodi    | Hinta        |
|--------------------|----------|--------------|
| Ruxxac Jumbo-kärry | 6003-100 | <b>576,-</b> |



Hinta  
**299,-**

**150 KG**  
KANTAVUUS

### HITSAUSPULLOKÄRRY KAHDELLE PULLOLLE

Ergonominen pullokärry helpottaa kaasupullojen käsittelyä. Kärryyn sopii kaksi kaasupulloa, yksi kummallekin puolen. Leveät kahvat ja varmistusketju tekevät pullojen kuljetuksesta helppoa ja turvallista. Umpikumipyörät Ø 250 mm.

| Tuote             | Koodi   | Hinta        |
|-------------------|---------|--------------|
| Hitsauspullokärry | 1005745 | <b>299,-</b> |



Hinta  
**519,-**

**80 KG**  
KANTAVUUS

### ERGONOMINEN KAASUPULLOKÄRRY

Ergonominen pullokärry säädettävällä kahvalla, joka helpottaa kaasupullojen käsittelyä. Helppo käyttää, ei raskaita nostoja. Ilmakumipyörät, väri tummanharmaa. Soveltuu 235mm/50 l pulloille.

| Tuote           | Koodi    | Hinta        |
|-----------------|----------|--------------|
| Kaasupullokärry | 205-1106 | <b>519,-</b> |



Hinta  
**899,-**

**250 KG**  
KANTAVUUS

### HITSAUSPULLOKÄRRY NOSTOSILMUKOILLA

Hitsauspullokärry jopa kahdelle suurikokoiselle kaasupullolle. Nostosilmukat mahdollistavat kärryn siirtämisen esim. nosturilla. Isot ilmakumipyörät Ø 400 mm.

| Tuote             | Koodi   | Hinta        |
|-------------------|---------|--------------|
| Hitsauspullokärry | 1005746 | <b>899,-</b> |

142



Hinta  
**127,-**

**120 KG**  
KANTAVUUS

### SIIRTOALUSTA RENKAILE

Yksinkertainen rengasvaunu. Musta teräsrunko 5 kääntyvällä pyörällä. Halkaisija Ø 650 mm.

| Tuote          | Koodi    | Hinta        |
|----------------|----------|--------------|
| Ilmakumipyörät | 6036-109 | <b>127,-</b> |



Hinta  
**274,-**

**200 KG**  
KANTAVUUS

### RENGASKÄRRY ERGO

Vahva kärry renkaiden siirtelyyn ja kuljetukseen. Kärryssä neljä kahvaa, joiden avulla voi valita ergonomisimman kuljetusasennon. Isot PU-pyörät Ø 270 mm rullaavat tasaisesti. Mitat 610 (L) x 1665 (K).

| Tuote            | Koodi    | Hinta        |
|------------------|----------|--------------|
| Rengaskärry Ergo | 6115-109 | <b>274,-</b> |



Hinta  
**612,-**

### RENGASVAUNU PYÖRILLÄ

2-tasoisessa rengasvaunussa on tukevat pyörät ja kahvat, jotka helpottavat käsittelyä. Vaunu voidaan säätää erilaisille vakio renkaille. Toimitetaan kasaamattomana

| Tuote                     | Koodi    | Hinta        |
|---------------------------|----------|--------------|
| Rengasvaunu pyörillä      | 6594-101 | <b>612,-</b> |
| Rengasvaunu jarrupyörillä | 6596-101 | <b>657,-</b> |



Hinta  
**609,-**

### HELKAMA STROLLY

Ketterä, kotimainen potkulauta. Kahden takapyörän ansiosta potkulauta pysyy itsestään pystyssä. Takapyörän lokasuojajarru on patentoitu ja toimintavarma kaikissa olosuhteissa. Potkulaudassa on puhkeamattomat umpikumirenkaat.

| Tuote                       | Koodi    | Hinta        |
|-----------------------------|----------|--------------|
| Helkama Strolly -potkulauta | 2000-156 | <b>609,-</b> |



Hinta  
**649,-**

### POTKULAUTA 65

Näppärä potkulauta, jossa on loistavat tasapaino- ja ajo-ominaisuudet. Tehokas rumpukäsijarru etupyörään. Kiiltosinkitty teräsrunko. Hintaan sisältyy etukori, soitto-kello ja seisontatuki.

| Tuote    | Koodi    | Hinta        |
|----------|----------|--------------|
| Malli 65 | 6065-156 | <b>649,-</b> |



Hinta  
**1.099,-**

### HELKAMA CARRY

Carry on käytännöllinen lavapotkulauta, joka on helppo muokata tarpeen mukaan mukana tulleiden kaiteiden ja ylätason avulla. Pyörässä on laadukkaat kuulalaakeroidut umpikumipyörät sekä takalokasuojajarru. Carry soveltuu parhaiten tasaisille lattiille. Kuljetuskapasiteetti on peräti 200 kg. Lisävarusteena ylätaso, lavakaide ja kirjoitusalue.

| Tuote         | Koodi    | Hinta          |
|---------------|----------|----------------|
| Helkama Carry | 2012-156 | <b>1.099,-</b> |

143



Hinta  
**815,-**

### POTKULAUTA HELKAMA LOGGY

Kolmepyöräinen tukeva kuljetuspotkulauta. Rungossa teräslaatikko tavaroiden ja asiakirjojen kuljetusta varten. Harmaat pistosuo- jatut ilmakumirenkaat, etupyörässä V-jarru. Turvalukko, pysäköintijarru ja soitto-kello vakiovarusteina.

| Tuote                     | Koodi    | Hinta        |
|---------------------------|----------|--------------|
| Helkama Loggy -potkulauta | 2010-156 | <b>815,-</b> |



Hinta  
**579,-**

### TEOLLISUUSPYÖRÄ JOJO FRONT

Yritys- ja työkäyttöön suunniteltu Jojo Front on helposti säädettävissä käyttäjän mukaan. Vakiovarusteluina tavarateline sekä etuteline, jonka avulla pienet asiat kuljetettavissa helposti. Sopii hyvin työyhteisöille, joka päivän aikana liikkuu lyhyet matkat esim. tehdasalueella tai kaupungilla. Turvallisuutta lisää jalkajarrun lisäksi käsijarru. Väri: sininen. Kuljetuskapasiteetti etutelineellä max. 15 kg ja takatelineellä max. 25 kg. Rengaskoko 24".

| Tuote      | Koodi      | Hinta        |
|------------|------------|--------------|
| Jojo Front | hy124et-ts | <b>579,-</b> |



Hinta  
**775,-**

### LAVAPOTKULAUTA 87

Kevytkulkuinen lavapotkulauta, jossa on teräsputkella reunustettu laminaattitaso. Lavakaide myydään erikseen. Harmaat umpikumipyörät Ø 200 mm, rullalaakerit. Takapyörän jalkajarru, ohjaus molempiin pyöriin. Lisävarusteena ylätaso, lavakaide ja kirjoitusalue.

| Tuote    | Koodi    | Hinta        |
|----------|----------|--------------|
| Malli 87 | 6087-156 | <b>775,-</b> |

Saatavana näissä väreissä.

Vaaleanharmaa, musta, punainen ja sininen.

Hinta  
**45,90**



**150 KG**  
KANTAVUUS

### MUOVISET ASKELJAKKARAT

Tukeva ja turvallinen kovamuovinen jakkara myymälöihin, toimistoihin ja varastoihin. Kevyt liikutella, pohjassa jousitetut pyörät. Lukkiutuva kuormattuna tukevasti koko kehältäään lattiaan. Ylin taso Ø 283 mm, korkeus 410 mm.

| Koodi    | Hinta        |
|----------|--------------|
| 6700-610 | <b>45,90</b> |

Saatavana näissä väreissä.

Vaaleanharmaa ja tummanharmaa.

Hinta  
**55,90**



**150 KG**  
KANTAVUUS

### TERÄKSISET ASKELJAKKARAT

Pyörillä varustettu teräsjaakkara. Kolme jousitettua pyörää, liikkuu helposti ja lukkiutuu kuormattuna. Molemmilla askelmilla harmaa urakumimatto. Ylin taso Ø 290 mm ja korkeus kuormattuna 425 mm. EN 14183 hyväksytty.

| Koodi    | Hinta        |
|----------|--------------|
| 7000-610 | <b>55,90</b> |

Alkaen  
**207,-**



**150 KG**  
KANTAVUUS

### RAKENNUSPUKIT

Kokoon taittuva ja kevyt rakennuspuikki on helppo kuljettaa mukana. Työtaso on säänneltävää viirapintaista muottivaneria. Turvallinen nivellukitus. Tikkaissa 80 mm:n rihiatut askelmat liukuestein. Taso (L x S) 700 x 300 mm.

| Askelmia kpl   | Työtason korkeus mm | Koodi    | Hinta        |
|----------------|---------------------|----------|--------------|
| 2, 2-puoleinen | 500                 | 1126-610 | <b>207,-</b> |
| 3, 2-puoleinen | 700                 | 1127-610 | <b>234,-</b> |
| 4, 2-puoleinen | 900                 | 1128-610 | <b>287,-</b> |

144

Alkaen  
**178,-**



**150 KG**  
KANTAVUUS

### JUMBO-TURVATIKKAAT

Pieneen tilaan varastoitavat alumiiniset turvalliset turvatikkaat. Tikkaiden johteet ovat vahvaa kaksoisonteloalumiinia. Testattu EN14183:2004 mukaan. Suuret, urakumimattolla päällystetyt askelmat. Askelman koko 230 (S) x 360 (L) mm. 2- ja 3-askelmaiset mallit saatavilla joko ilman turvakaarta tai turvakaarella. 4- ja 5-askelmaisissa malleissa on aina turvakaari vakiona.

| Askelmia kpl | Työtason korkeus mm | Koodi    | Hinta        |
|--------------|---------------------|----------|--------------|
| 2            | 460                 | 6602-610 | <b>178,-</b> |
| 2, kaarella  | 460                 | 6612-610 | <b>265,-</b> |
| 3            | 690                 | 6603-610 | <b>265,-</b> |
| 3, kaarella  | 690                 | 6613-610 | <b>339,-</b> |
| 4            | 920                 | 6614-610 | <b>417,-</b> |
| 5            | 1150                | 6615-610 | <b>523,-</b> |

Alkaen  
**311,-**



**150 KG**  
KANTAVUUS

### LEVEÄT RETEE-TASOTIKKAAT

Erittäin leveällä 760 mm työskentelytasolla varustetut Reteet-tasotikkaat yhdistävät työpuukien ja tikkaiden parhaat ominaisuudet. Työskentely tasotikkailla on vakaata ja turvallista, ja ne kestävät hyvin ammattikäytössä. Rihiatut 80 mm syvät askelmat. Yläosassa on tarviketotele. Täyttää VNa-205/2009 -vaatimukset alaturkipalkeilla.

| Askelmia kpl      | Työtason korkeus mm | Koodi    | Hinta        |
|-------------------|---------------------|----------|--------------|
| 4                 | 940                 | 1043-610 | <b>311,-</b> |
| 5                 | 1200                | 1044-610 | <b>345,-</b> |
| 5 +alaturkipalkit | 1260                | 1045-610 | <b>455,-</b> |
| 6                 | 1440                | 1046-610 | <b>375,-</b> |
| 6 +alaturkipalkit | 1500                | 1047-610 | <b>489,-</b> |

Alkaen  
**505,-**



**150 KG**  
KANTAVUUS

### TURVATIKKAAT

Turvakaarelliset tikkaat neljällä pyörällä. Pitkät nousukaiteet tikkaan molemmin puolin sekä tukikaari työskentelytasolla lisäävät käyttäjän turvallisuutta. Jousitetut pyörät lukkiutuvat paikalleen kun tikkaan päälle astutaan. Pyörien metallisissa suojatassuissa on kumiharma, joka estää tikkaita liukumasta. Suurikokoiset askelmat on päällystetty liukuestematolla. Ylätasen mitat kaikissa: 280 x 360 mm.

| Askelmia kpl | Työtason korkeus mm | Koodi    | Hinta        |
|--------------|---------------------|----------|--------------|
| 2            | 500                 | 6002-610 | <b>505,-</b> |
| 3            | 760                 | 6003-610 | <b>581,-</b> |
| 4            | 1016                | 6004-610 | <b>642,-</b> |
| 5            | 1270                | 6005-610 | <b>713,-</b> |





Hinta  
**205,-**

**150 KG**  
KANTAVUUS

### TELESKOOPPITIKKAAT

Monipuoliseen ammattikäyttöön tarkoitetut neliosaiset työtasolliset monitoimitikkaat, jotka muuntuvat helposti eri käyttötarkoituksiin. 4-in-1 -niveltikkaat vaihtuvat käden käänteessä työtasosta vapaasti seisoviksi tikkaiksi tai nojatikkaiksi. Irrotettava, liukumaton työtaso (noin 285 × 1380 mm). Standardin EN 131-4 mukainen.

| Askelmia kpl | Tikkaan työtason kork. mm | Nojatikkaan työtason kork. mm | Koodi    | Hinta        |
|--------------|---------------------------|-------------------------------|----------|--------------|
| 4 x 3        | 454                       | 290                           | 2060-610 | <b>205,-</b> |



Hinta  
**395,-**

**150 KG**  
KANTAVUUS

### YHDISTELMÄTIKKAAT X3 LEANSAFE

Monikäyttöisissä tikkaissa yhdistyvät kevyet askelma-, noja- ja jatkotikkaat samassa paketissa. Lukitusmekanismi toimii vaivattomasti yhdellä kädellä. All-in-One yläosa mahdollistaa tikkaiden turvallisen sijoittamisen nurkkaan, tolppaan tai palkkiin ilman erillistä yläosan säätöä. Pituus kokoonaitettuna 1800 mm. Standardin EN 131-4 mukainen.

| Askelmia kpl | Askelmatikkaan kork. mm | Nojatikkaan kork. mm | Koodi    | Hinta        |
|--------------|-------------------------|----------------------|----------|--------------|
| 4            | 1700                    | 2900                 | 2045-610 | <b>395,-</b> |

145



Alkaen  
**182,-**

### PROSMART-TIKKAAT

Laadukkaat alumiiniset A-tikkaat, joiden suuri rihlattu työtaso mahdollistaa hyvän työasennon ja takaa turvallisen työskentelyn monenlaisissa ammatillisissa käyttötarkoituksissa. Leveät askelmat ja luistamattomat jalkatupat. EN-131 standardin mukainen. Eloksoidut sivujohteet ja kestävät metalliset sivurajoittimet. Vakiona käytännöllinen työkaluhylly, joka on tarvittaessa laajennettavissa Lock in -lisävarusteiden avulla.

| Askelmia kpl | Työtason korkeus mm | Koodi    | Hinta        |
|--------------|---------------------|----------|--------------|
| 3            | 740                 | 2053-610 | <b>182,-</b> |
| 4            | 990                 | 2054-610 | <b>207,-</b> |
| 5            | 1240                | 2055-610 | <b>233,-</b> |
| 6            | 1490                | 2056-610 | <b>262,-</b> |
| 7            | 1740                | 2057-610 | <b>283,-</b> |



**150 KG**  
KANTAVUUS

Hinta  
**579,-**

### MULTIMASTER X5 MONITOIMITIKAS

Monipuolinen monitoimitikas, jossa on viisi toimintoa. Käytä askelmatikkaana, nojatikkaana, jatkettuna nojatikkaana, portaissa tai seinätuella varustettuna. Vaihda asentoa tai tukipuolen korkeutta vaivattomasti yhdellä kädellä kätevästi nivellukituksen ansiosta. Eloksoidut sivujohteet sekä 80 mm syvät askelmat, joissa on Safer Step -liukuesteet. Helppo kuljetus alaosassa olevien pyörien, sekä yläosassa olevan kahvan ansiosta. Standardin EN 131-4 mukainen.

| Askelmia kpl | A-tikkaan kork. mm | Nojatikkaan kork. mm | Koodi    | Hinta        |
|--------------|--------------------|----------------------|----------|--------------|
| 5            | 1830               | 2880                 | 2061-610 | <b>579,-</b> |

Alkaen  
**249,-**



**150 KG**  
KANTAVUUS

### PIENVARASTOTIKKAAT

Kotimaiset pienet varastotikkaat siirtopyörillä. Tikkaissa kiinteä runko. Työtaso alumiinistyrälevyä 315 x 375 mm. Polvituki 635 mm korkeudella. Vakiovarusteena jousipyörät etujohteissa ja takana kiinteät siirtopyörät, Ø 75 mm. Tikkailla astuttaessa jousipyörän jousi painuu kasaan lukiten tikkaan paikoilleen. 80 mm syvät, rihlatut askelmat.

| Askelmia kpl | Työtason korkeus mm | Avautuma alh. mm | Koodi    | Hinta        |
|--------------|---------------------|------------------|----------|--------------|
| 3            | 680                 | 830              | 1140-610 | <b>249,-</b> |
| 4            | 940                 | 1000             | 1141-610 | <b>303,-</b> |
| 5            | 1200                | 1150             | 1142-610 | <b>345,-</b> |

Alkaen  
**437,-**



**150 KG**  
KANTAVUUS

### TELESKOOPITIKKAAT

Monikäyttöiset ja laadukkaat tikkaat, joista saat käden käänteessä pitkät teleskoopitikkaat, A-tikkaat tai portaissa tasapainoisesti seisovat eritasotikkaat. Lisävarusteena seisomataso, jota voi käyttää myös hyllynä työkaluille ja tarvikkeille. Alustan voi kiinnittää mihin tahansa askelmaan käteväällä koukkuksysteemillä. Täyttävät EN-131 normit.

| Askelmia kpl | Pituus mm | Kuljetuspituus mm | Koodi    | Hinta        |
|--------------|-----------|-------------------|----------|--------------|
| 4 x 3        | 3100      | 1020              | 6630-610 | <b>437,-</b> |
| 4 x 4        | 4200      | 1290              | 6631-610 | <b>504,-</b> |
| 4 x 5        | 5300      | 1570              | 6632-610 | <b>589,-</b> |
| 4 x 6        | 6400      | 1850              | 6633-610 | <b>674,-</b> |
| Tukijala     |           |                   | 6634-610 | <b>148,-</b> |

146

Alkaen  
**147,-**



**150 KG**  
KANTAVUUS

### TEOLLISUUSTASOTIKKAAT

Kotimaiset tasotikkaat vaativaan ammattikäyttöön. Keveytensä ja suuren työskentelytasonsa puolesta ne soveltuvat niin rakennustyömaalle kuin teollisuuteenkin. Työskentelytason (310 x 400 mm) rei'itetty pinta on pitävä ja päästää tasolle päässeen veden lävitse. 80 mm syvät, rihlatut askelmat. Polvituet 655 mm korkeudella. Täyttää EN-131-vaatimukset.

| Askelmia kpl | Taso-korkeus mm | Avautuma alh. mm | Kuljetuspituus mm | Koodi    | Hinta        |
|--------------|-----------------|------------------|-------------------|----------|--------------|
| 3            | 680             | 820              | 1430              | 1089-610 | <b>147,-</b> |
| 4            | 940             | 990              | 1720              | 1090-610 | <b>173,-</b> |
| 5            | 1260*           | 1180             | 1990              | 1091-610 | <b>207,-</b> |
| 6            | 1440*           | 1330             | 2260              | 1092-610 | <b>245,-</b> |
| 7            | 1720*           | 1550             | 2550              | 1093-610 | <b>267,-</b> |
| 8            | 1940*           | 1670             | 2770              | 1094-610 | <b>297,-</b> |
| 10           | 2500            | 2010             | 3390              | 1095-610 | <b>399,-</b> |
| 12           | 3030            | 2350             | 3950              | 1096-610 | <b>475,-</b> |

\*Alatukipalkit myydään erikseen. Kysy lisää myynnistä!

Alkaen  
**265,-**



**150 KG**  
KANTAVUUS

### 4T-TEOLLISUUSTIKKAAT

Kotimaiset tikkaat, suurella työskentelytasona ja korkealla lantiotuella varustettu. Vakiovarusteena olevat käsijohteet helpottavat tikkailla nousua ja laskeutumista. 80 mm syvät, rihlatut askelmat. Lantiotuen korkeus 890 mm. Työskentelytason (420 x 400 mm) rei'itetty pinta antaa hyvän pidon ja päästää tasolle mahdollisesti päässeen veden lävitse. Kevyet siirtää, esim. 8-askelmaisen paino vain 14,5 kg. Täyttää EN-131-vaatimukset. Alatukipalkeilla varustettuina tikkaat täyttävät rakennustyömaiden vaatimukset.

| Tuote             | Ask. kpl | Taso-korkeus mm | Kuljetuspituus mm | Koodi    | Hinta        |
|-------------------|----------|-----------------|-------------------|----------|--------------|
| 4T-104            | 4        | 940             | 1970              | 1064-610 | <b>265,-</b> |
| 4T-105            | 5        | 1200            | 2250              | 1065-610 | <b>295,-</b> |
| 4T-106            | 6        | 1440            | 2530              | 1066-610 | <b>325,-</b> |
| 4T-107            | 7        | 1720            | 2810              | 1067-610 | <b>355,-</b> |
| 4T-108            | 8        | 1940            | 3090              | 1068-610 | <b>385,-</b> |
| 4T-105 tukipalkit | 5        | 1260            | 2310              | 1075-610 | <b>385,-</b> |
| 4T-106 tukipalkit | 6        | 1500            | 2590              | 1076-610 | <b>429,-</b> |
| 4T-107 tukipalkit | 7        | 1780            | 2870              | 1077-610 | <b>465,-</b> |
| 4T-108 tukipalkit | 8        | 2000            | 3150              | 1078-610 | <b>505,-</b> |



Alkaen  
**429,-**

**150 KG**  
KANTAVUUS

## KEVYET VARASTOTIKKAAT

Kevyet kotimaiset varasto- ja myymälätikkaat kevyttavaran hyllyttämiseen ja keräilyyn. Tukevissa tikkaissa kiinteä runko, nousukaiteet ja Ø 100 mm siirtopyörät. 80 mm syvät, rihlatut askelmat. Työtaso 440 x 490 mm. Polvituen korkeus 650 mm. 80 mm syvät, rihlatut askelmat. Lisävarusteena nousupuolelle asennettavat jousipyörät, jotka helpottavat tikkaiden liikuttelua. Tikkailla astuttaessa jousipyörän jousi painuu kasaan lukiten tikkaan paikoilleen.

| Askelmia kpl            | Työtason korkeus mm | Avautuma alh. mm | Koodi    | Hinta        |
|-------------------------|---------------------|------------------|----------|--------------|
| 5                       | 1200                | 1200             | 1109-610 | <b>429,-</b> |
| 7                       | 1730                | 1500             | 1110-610 | <b>489,-</b> |
| 9                       | 2260                | 1780             | 1111-610 | <b>539,-</b> |
| 11                      | 2790                | 2060             | 1112-610 | <b>645,-</b> |
| 13                      | 3310                | 2340             | 1113-610 | <b>859,-</b> |
| Lisävaruste jousipyörät |                     |                  | 1119-610 | <b>65,-</b>  |



## HUOLTOPORTAAT

Huoltoportaat saa kaiteilla tai kokonaan ilman kaiteita. Kaiteet voi vapaasti valita sivuille, toiselle sivulle tai pätyyn. Kaiteiden puoli ilmoitetaan aina nousupuolelta katsottuna. Läpikuljettavan mallin takajalkojen kulma on 90°. Sivuja ja pätykaiteet tilataan aina erikseen, pyydä tarjous halutusta kokonaisuudesta.

| Tuote      | Työtason korkeus mm | Koodi     | Hinta               |
|------------|---------------------|-----------|---------------------|
| HP-60/60   | 600                 | HP-6060   | <b>Kysy hintaa!</b> |
| HP-80/80   | 800                 | HP-8080   | <b>Kysy hintaa!</b> |
| HP-100/100 | 1000                | HP-100100 | <b>Kysy hintaa!</b> |

147



## PATT-PORRASTASOT

Kiinteärunkoiset PATT-porrastasot pysyvät jyrkästi paikallaan ja tekevät kiipeilystä turvallista. PATT-porrastasoissa sivu- ja pätykaiteet ovat vakiona, mutta se voidaan toteuttaa myös läpikuljettavana, jolloin on kaiteet sivuilla mutta ei päädysssä. Hinta on sama läpikuljettavalla sekä ei läpikuljettavalla mallilla.

| Tuote           | Työtason korkeus mm | Koodi     | Hinta               |
|-----------------|---------------------|-----------|---------------------|
| PATT-porrastaso | 1500                | PATT-1500 | <b>Kysy hintaa!</b> |
| PATT-porrastaso | 1750                | PATT-1750 | <b>Kysy hintaa!</b> |
| PATT-porrastaso | 2000                | PATT-2000 | <b>Kysy hintaa!</b> |



## 1-PUOLINEN HUOLTOTASO

Vahva ja monipuolinen huoltotaso sopii monenlaiseen työskentelyyn. Huoltotaso on helposti siirrettävä jousipyöriensä ansiosta. Askelmassyvyys 200 mm. Tason koko 600 x 800 mm. Tason kolmella sivulla on 1000 mm korkeat kaiteet, joissa on jalka- ja polvituki. Nousukaiteet tilattava erikseen. Neljä jousipyörää 125 mm, joista kaksi ovat jarrullisia. Täyttää BGI637- ja EN131-7-normit.

| Tuote                               | Työtason korkeus mm | Aloosan mitat mm | Koodi    | Hinta          |
|-------------------------------------|---------------------|------------------|----------|----------------|
| 3-ask.                              | 720                 | 770 x 1260       | 2000-610 | <b>1.639,-</b> |
| 4-ask.                              | 960                 | 820 x 1460       | 2001-610 | <b>1.735,-</b> |
| 5-ask.                              | 1200                | 870 x 1640       | 2002-610 | <b>1.799,-</b> |
| 6-ask.                              | 1440                | 930 x 1820       | 2003-610 | <b>1.845,-</b> |
| 7-ask.                              | 1680                | 980 x 2000       | 2004-610 | <b>1.970,-</b> |
| 8-ask.                              | 1920                | 1040 x 2180      | 2005-610 | <b>2.065,-</b> |
| Nousukaide huoltotasolle 4 - 6 ask. |                     |                  | 2030-610 | <b>120,-</b>   |
| Nousukaide huoltotasolle 7 - 8 ask. |                     |                  | 2031-610 | <b>122,-</b>   |



Alkaen  
**419,-**

CE -sertifioitu

### JALKAPUMPPUTOIMISET SAKSINOSTOPÖYDÄT

Jalkapumpputoiminen nostopöytä nopeuttaa kokoonpano- ja asennustyötä sekä helpottaa kuormien purkua. Nosto tapahtuu jalkapumpulla ja lasku käsikytkimellä. Ylikuormitusventtiili ja QuickLift-pikanostotoiminto. Jalkasuojilla varustetut PU-pyörät: 2 kiinteää ja 2 kääntyvää jarruilla. Saatavissa myös tuplasaksinen 1300 mm korkeuteen nostava malli ja akkukäyttöinen malli, jossa moottorin teho 0,8 KW / 24A ja akku (2 kpl) 12 V / 24 Ah.

| Kapasiteetti kg  | Min/Max. korkeus mm | Tason mitat mm | Koodi    | Hinta          |
|------------------|---------------------|----------------|----------|----------------|
| 150              | 220 - 720           | 700 x 450      | 6120-151 | <b>419,-</b>   |
| 300              | 340 - 880           | 850 x 500      | 6121-151 | <b>579,-</b>   |
| 500              | 340 - 880           | 850 x 500      | 6122-151 | <b>669,-</b>   |
| 750              | 420 - 900           | 1000 x 510     | 6123-151 | <b>875,-</b>   |
| 1000             | 380 - 990           | 1015 x 515     | 6124-151 | <b>1.109,-</b> |
| 350, tuplasakset | 355 - 1300          | 910 x 510      | 6126-151 | <b>789,-</b>   |
| 750, tuplasakset | 475 - 1500          | 1220 x 610     | 6127-151 | <b>1.299,-</b> |
| 500, akkukäytt.  | 440 - 1025          | 1010 x 520     | 6125-151 | <b>2.440,-</b> |

148



Hinta  
**597,-**

300 KG  
NOSTOKYKY

CE -sertifioitu

### VEIVITOIMINEN NOSTOPÖYTÄ 300 KG

Nosto kevyesti käsieveillä, joka on irrotettavissa. Soveltuu nostoihin huoltopisteissä, kokoonpanolinjoilla ja varastoissa. Kiiltosinkitty teräsrunko. Mustat umpikumipyörät Ø 125 mm, 2 kiinteää, 2 kääntyvää jarruilla. Nostokorkeus 480-1100 mm.

| Malli  | Tason mitat mm | Koodi    | Hinta        |
|--------|----------------|----------|--------------|
| VX-300 | 950 x 600      | 1005-151 | <b>597,-</b> |

Alkaen  
**1.985,-**



CE -sertifioitu

### SAKSINOSTOPÖYDÄT HW

Laadukkaat saksinostopöydät raskaiden taakkojen nostoon. Saksivarret paksua teräsprofiilia leveillä turvaväleillä. Huoltovapaat tappihelat saksinivelissä. Erillinen lukitusominaisuus ja turvareunus turvallista huoltoa varten. 500 ja 1000 kg nostavissa pöydissä 1 sylinteri, 2000 ja 4000 kg malleissa 2 sylinteriä. Ylikuormitusventtiili, turvaventtiili ja ohjaimen hätäseis-kytkin tekevät nostoista turvallisia. Sähkömoottori 380 V / 16 Ah, 3-vaihe, varmuusturvakatkaisimella. Hyväksytyt standardin EN1570 mukaan.

| Malli  | Tason mitat mm | Nostoliike mm | Rakennekorkeus mm | Nostokyky kg | Omapaino kg | Nosta-aika s. | Koodi    | Hinta          |
|--------|----------------|---------------|-------------------|--------------|-------------|---------------|----------|----------------|
| HW500L | 2000 x 800     | 200 - 1000    | 200               | 500          | 193         | 20 - 25       | 7005-151 | <b>2.445,-</b> |
| HW1001 | 1300 x 820     | 205 - 990     | 205               | 1000         | 160         | 20 - 25       | 7010-151 | <b>1.985,-</b> |
| HW1004 | 1700 x 1000    | 240 - 1300    | 240               | 1000         | 186         | 20 - 25       | 7012-151 | <b>2.750,-</b> |
| HW2001 | 1300 x 850     | 230 - 1000    | 230               | 2000         | 235         | 20 - 25       | 7015-151 | <b>2.695,-</b> |
| HW2002 | 1600 x 1000    | 230 - 1000    | 230               | 2000         | 268         | 20 - 25       | 7016-151 | <b>2.910,-</b> |
| HW4002 | 2000 x 1200    | 240 - 1050    | 240               | 4000         | 405         | 30 - 40       | 7020-151 | <b>4.177,-</b> |



1000 KG  
NOSTOKYKY

### U-MUOTOINEN NOSTOPÖYTÄ 1000 KG

Nostopöytä soveltuu kuormalavojen käsittelyyn normaalin haarukkavaunun kanssa. Asennus ei vaadi ramppia tai kuoppaa. Korkeus on vain 85 mm. Erillinen hydraulikkakytkin sijoitetaan nostopöydän viereen. 3-vaihe virta (380/16 A). Kantavuus 1000 kg.

| Malli  | Tason mitat mm | Koodi    | Hinta          |
|--------|----------------|----------|----------------|
| SU1001 | 1450 x 1140    | 1005-1su | <b>3.215,-</b> |



CL 1001

TL 1000

TUL 1000

## EDMO LIFT - NOSTOPÖYDÄT

Monikäyttöinen käsittelyjärjestelmä on suunniteltu kaikkiin ympäristöihin. C- ja T-sarjan nostopöytien moottoriteho mallista riippuen 0,37 - 1,5 kW.

### Yksisaksiset C-sarjan nostopöydät

| Nostokyky kg | Nostoliike mm | Rak. korkeus mm | Tason mitat mm | Koodi  | Hinta   |
|--------------|---------------|-----------------|----------------|--------|---------|
| 500          | 720           | 160             | 900 x 600      | CR500  | 2.165,- |
| 1000*        | 1000          | 180             | 1200 x 800     | CL1001 | 2.448,- |
| 1500         | 1020          | 200             | 1300 x 1200    | CL1500 | 3.090,- |
| 2000*        | 1020          | 200             | 1300 x 800     | CL2000 | 2.865,- |

\*varastotuote

### Matalat T- ja C-sarjan nostopöydät

| Nostokyky kg | Nostoliike mm | Rak. korkeus mm | Tason mitat mm | Koodi    | Hinta   |
|--------------|---------------|-----------------|----------------|----------|---------|
| 1000*, **    | 800           | 80              | 1450 x 1085    | CUB1000  | 3.765,- |
| 1000*        | 800           | 80              | 1500 x 800     | CCB1000  | 3.720,- |
| 1000         | 800           | 80              | 1500 x 1000    | CCB1000B | 3.774,- |
| 1000*        | 900           | 80              | 1350 x 1080    | TUL1000  | 5.416,- |
| 1000         | 900           | 80              | 1350 x 800     | TCL1000  | 5.221,- |
| 1000         | 900           | 80              | 1350 x 1000    | TCL1000B | 5.346,- |

\* U-pöytä, \*\*varastotuote

### Yksisaksiset T-sarjan nostopöydät

| Nostokyky kg | Nostoliike mm | Rak. korkeus mm | Tason mitat mm | Koodi    | Hinta   |
|--------------|---------------|-----------------|----------------|----------|---------|
| 500          | 720           | 160             | 900 x 700      | TR501    | 3.535,- |
| 1000         | 1000          | 180             | 1300 x 700     | TL1000   | 3.554,- |
| 1000         | 1000          | 180             | 1300 x 800     | TL1000B  | 3.563,- |
| 1000         | 1000          | 180             | 1300 x 1000    | TL1000XB | 3.729,- |
| 1000         | 1000          | 180             | 1200 x 800     | TL1001B  | 3.637,- |
| 2000         | 1020          | 200             | 1300 x 800     | TL2000   | 4.400,- |
| 2000         | 1020          | 200             | 1300 x 1000    | TL2000B  | 4.451,- |
| 3000         | 1020          | 200             | 1300 x 800     | TL3000   | 5.369,- |



149

## EDMO LIFT - NOSTOPÖYTIEN VARUSTEET



### Lava-alusta

Nostopöydän säätäminen on helppoa ja työasento saadaan käyttäjälle ergonomisemmaksi.



### Pyöräalusta

Siirtäminen on helppoa. Kaksi kiinteää kääntyvää pyörää.



### Suorakulmainen kääntölevy

Asennetaan nostopöydän päälle. Turvaetäisyys ja sähköinen ohjaus estävät pöydän laskemisen, jollei kääntölevy ole oikeassa asennossa.

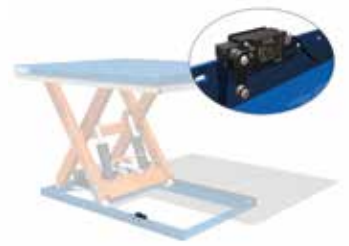

### Lava-alusta vaa'alla

Punnitustarkkuus 0,2 kg. Näyttölaitte toimii verkkovirralla, että akulla. Sopii 500 - 6000 kg kapasiteetin pöytiin.

### Suojakaiteet ja portit

Saatavana eri kokoisina nostopöydän koon mukaan. Korkeus 1100 mm, alaosassa 150 mm jalkalista. Portteihin saatavana joko mekaaninen tai sähköinen lukitus. Suositellaan työtasoina käytettäviin pöytiin.



TLC 1000 Ajoramppi

Kaide 40 x 40 mm, 150 mm jalkalista  
 Kaide 30 x 30 mm, 150 mm jalkalista  
 Portti salvalla, 40 x 40 mm, saranoiden puoli valittavissa (maks. leveys 1200 mm)  
 Portti salvalla, 30 x 30 mm, saranoiden puoli valittavissa (maks. leveys 1200 mm)

## KULJETTIMET referenssi



### WÜRTH ELEKTRONIK

Würth Elektronik Oy on vuodesta 1975 lähtien toiminut kiinnitystarvikkeiden, sähkötarvikkeiden ja elektroniikkatuotteiden yhteistyökumppanina Suomen ja Viron teollisuus- ja kunnossapito- sekä sähköurakointiyrityksille.

Würth Elektronikin uudessa keskusvarastossa hyödynnettiin automaatiota ja kuljetinjärjestelmiä pientavaran keräilyyn tehostamiseksi. Tornado-varastoautomaatit asennettiin kaksi runkoa peräkkäin ja sovitettiin toimimaan saumattomasti yhdessä kuljetimien kanssa. Varastoautomaattien avulla hyödynnetään ryhmäkeräilyä, jolloin keräilyprosessi tehostuu merkittävästi. Automatisoinnin avulla varaston kierto tehostui ja keräilyrivien määrä kasvoi.

Kuljettimia on yhteensä satoja metrejä. Kuljetinjärjestelmän avulla yhdistettiin vanha ja uusi varasto yhdeksi kokonaisuudeksi.

Pientavaran keräilyyn käytetään myös perinteistä pientavarahyllyä ja muovilaatikoita.



150



**136 KG**  
KANTAVUUS

### KEVYT RULLARATA

Ammattikäyttöön tarkoitettu rullarata lastaus- ja purkualueille, lähettämöihin sekä kokoonpanolinjoille. Kuljetettavat paketit seuraavat automaattisesti rullaradan muotoja. Radat voidaan ketjuttaa toisiinsa. Korkeus säädettävissä 660 – 940 mm. Pituus: 419 – 1295 mm. Yhdeksän kromattua rullaa, leveys 500 mm. Jarrulliset pyörät Ø 100 mm.

| Tuote           | Koodi    | Hinta |
|-----------------|----------|-------|
| Kevyt rullarata | 6100-154 | 529,- |



### LCP-HIHNAKULJETIN LYHYILLE SIIRTYMILLE

Moduulirakenteinen LCP-hihnakuljetin. Paketissa on kaikki valmiina: moottori, ohjaus ja turvajärjestelmä. Suoria kuljettimia on kolmea mitta 1, 2 ja 3 metriä. Voit myös yhdistää niitä toisiinsa. Lisänä 1,5 metrin siirtokuljetin, mikä mahdollistaa kaksi lähetyspistettä tai tavaravirran suunnan käännön. Lähettävä suora kuljetin liitetään 90 asteen kulmassa siirtokuljettimeen. Siirtokuljettimen perään ja eteen voi tarvittaessa liittää suoria kuljetinmoduuleja.

| Tuote          | Moduulipituudet mm | Moduulileveydet mm | Korkeus mm | Nopeus m/s | Max. kuorma kg/moduuli |
|----------------|--------------------|--------------------|------------|------------|------------------------|
| Suorakuljetin  | 1000/2000/3000     | 320/420/620        | 640-800    | 0,19       | 50                     |
| Siirtokuljetin | 1500               | 320/420/620        | 640-800    | 0,19       | 50                     |

151



Kuljettimet voidaan suunnitella tarpeesi mukaan!  
**Kysy lisää.**

Rullakuljetin, vapaa

Rullakuljetin, kevyt

Rullakuljetin, keskiraskas



### PERUSKULJETINSARJA

Laadukas kuljetinjärjestelmä, joka soveltuu erilaisiin kuljetustarpeisiin joko erillisinä laitteina tai kokonaisina kuljetinlinjoina. Helppo ja nopea tapa materiaalin siirtoihin.

| Tuote                      | Kokonaispituus mm | Rullan leveys mm | Korkeus mm | Rullajako min. mm | Nopeus m/min. | Kokonaiskuorma max. kg |
|----------------------------|-------------------|------------------|------------|-------------------|---------------|------------------------|
| Rullakuljetin, vapaa       | 1000-3000         | 150-1200         | 350-1200   | 53                |               | 500                    |
| Rullakuljetin, kevyt       | 1000-6000         | 200-1650         |            | 64                | 2-60          | 500                    |
| Rullakuljetin, keskiraskas | 1000-6000         | 300-2000         | 400-1200   | 87                | 2-60          | 6000                   |



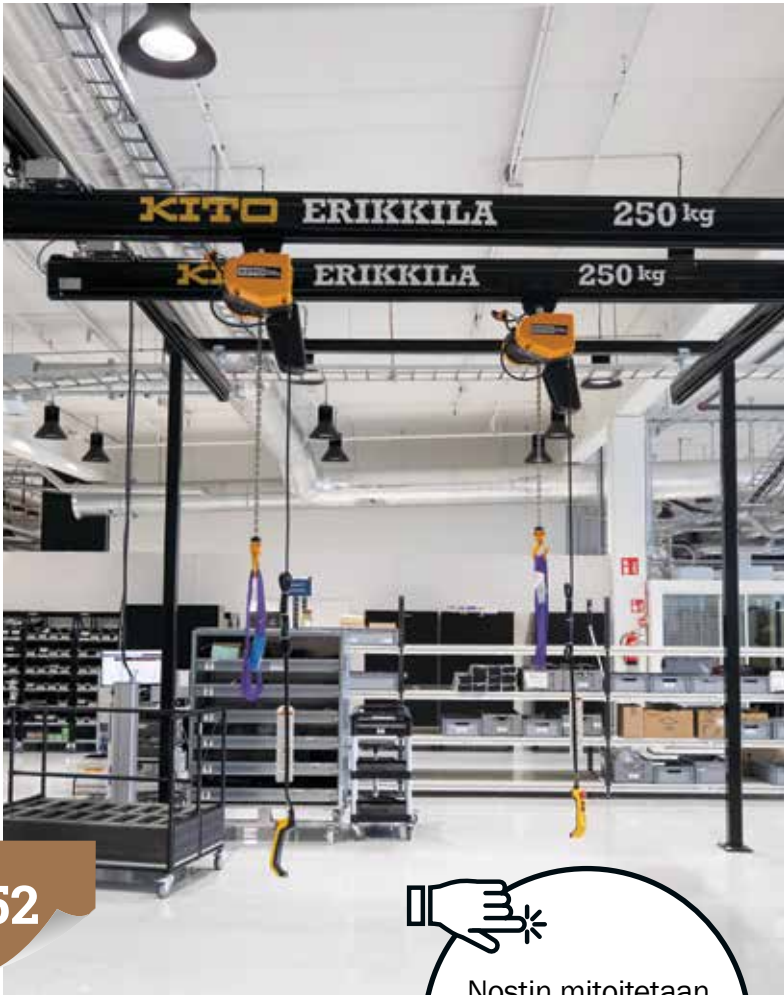

152



Nostin mitoitetaan  
aina tarpeen  
mukaan.  
Pyydä tarjous!

## PROSYSTEM PIENNOSTURIJÄRJESTELMÄ

PROSYSTEM-piennosturijärjestelmä on täydellinen järjestelmä, jonka avulla saadaan selvästi lisää tehoa kokoonpano-, tuotanto- ja huoltotöihin.

Järjestelmä koostuu nostinradoista sekä 1- ja 2-palkkisista siltanostureista. Radat ja sillat valmistetaan teräs- tai alumiiniprofiileista, ja niitä voidaan myös yhdistää samaan järjestelmään asiakkaan nostotarpeet optimoiden. Teräsprofiilit kattavat kuormat

2000 kg asti ja alumiiniprofiilit 1000 kg asti. Sillat voidaan toimittaa joko standardeina tai korotettuina. Nosturin voi asentaa vakiokiinnittimillä joko rakennuksen kattoon tai vapaasti lattialla seisovaan Ominjaloin-teräsrakenteeseen.

Järjestelmä on saatavana myös patentoidulla ylikuormituksen ilmaisimella, joka takaa johtavan käyttöturvallisuuden.







### PROSYSTEM PYLVÄSKÄÄNTÖNOSTURI

PROSYSTEM-pylväskääntönosturi soveltuu tapauksiin, joissa ei ole sopivaa kiinnitysrakennetta seinäkääntönosturille. Pylvään korkeus määräytyy tarvittavan nostokorkeuden mukaan. Korkealuokkainen laakerointi varmistaa kevytkäyttöisyyden ja ergonomian. Kevyt käyttää!



### PROSYSTEM SEINÄKÄÄNTÖNOSTURI

Monipuolinen PROSYSTEM-seinäkääntönosturi on täydellinen ratkaisu työpisteeseen, joka on lähellä seinää tai muuta pystysuoraa elementtiä. Seinäkääntönosturi voidaan asentaa siltanosturin alle halutulle korkeudelle ja se vie vain vähän tilaa.



### PROSYSTEM PIKKU-JUSSI KÄÄNTÖPUOMINOSTURI

PROSYSTEM-kääntönosturi soveltuu hyvin mataliin tiloihin. Pikku-Jussin matala rakenne on hyvä ratkaisu silloin, kun käytössä oleva vapaakorkeus on käytettävä mahdollisimman tehokkaasti hyväksi. Monipuolinen ja yksikertainen. Tuo ergonomiata ja tuottavuutta työtiloihin. Se on erinomainen ratkaisu käytettäväksi sähkö- tai käsiketjunostimen, erilaisten keventimien ja nostolaitteiden kanssa tai esim. kannattelemaan hitsauslaitetta. Kääntöpuominosturia on saatavana sekä seinäkääntönä että pylväskääntönä kuormille 30 - 250 kg. Teräspuomin maksimipituus on 3 m ja pylvään korkeus 3,5 m. (Huom! Alumiinipuomin max. pituus on 4 m, max. kuorma on 125 kg.)

| Nosturityyppi                     | Kuorma kg | Max. puomin pituus m | Max. pylväskorkeus m |
|-----------------------------------|-----------|----------------------|----------------------|
| Seinäkääntö                       | 125       | 8                    |                      |
| Seinäkääntö                       | 250       | 8                    |                      |
| Seinäkääntö                       | 500       | 8                    |                      |
| Seinäkääntö                       | 1000      | 6                    |                      |
| Seinäkääntö                       | 1500      | 5                    |                      |
| Pylväskääntö                      | 125       | 8                    | 6                    |
| Pylväskääntö                      | 250       | 8                    | 6                    |
| Pylväskääntö                      | 500       | 8                    | 6                    |
| Pylväskääntö                      | 1000      | 6                    | 5                    |
| Pylväskääntö                      | 1500      | 5                    | 4,5                  |
| Pikku-Jussi kääntöpuomi, teräs    | 30-250    | 3                    | 3,5                  |
| Pikku-Jussi kääntöpuomi, alumiini | 30-125    | 4                    | 3,5                  |

**KAIKKI KÄÄNTÖPUOMIT ON SAATAVILLA MYÖS ALUMIINISELLA PUOMILLA.**

153



### ESIMERKKEJÄ KEVENTIMISTÄ JA NOSTIMISTA

Eri nosturijärjestelmiin valittavissa laaja valikoima keventin- ja sähköketjunostin vaihtoehtoja. Kysy lisätietoja!

#### Nosturijärjestelmän hankinnassa huomioitavaa:

- lattian kantavuus
- nosturin kiinnitystapa (ankkuri, pulttikehä)
- pylväskorkeus
- puomin pituus
- ala- tai ylätuenta
- käännön rajoittaminen
- tarvittava kantavuus
- sähkönostimen tyyppi (nostonopeus, ketjumäärä, ohjaintyyppi)
- sähkövarusteet (kaapeloinnit, turvakytin/erotuskytkin)

## MITSUBISHI FORKLIFT TRUCKS -LAVANSIIRTOTRUKIT PREMIA-SARJA

### PBP16-20N3, PBP20N3E JA PBP20N3R

AC-tekniologialla varustetut lavansiirtotrukit ovat erittäin tehokkaat tavarankäsittelyssä. Käyden ajettavat sähkökäyttöiset PREMIA ES -lavansiirtovaunut on kehitetty toimimaan keskeytyksettä haastavimmissakin ympäristöissä.

PREMIA ES



| Tekniset tiedot             | PBP16N3 | PBP18N3 | PBP20N3 | PBP20N3E | PBP20N3R |
|-----------------------------|---------|---------|---------|----------|----------|
| Kuljetusmatka               | <50 m   | <50 m   | <50 m   | <50 m    | <50 m    |
| Maksimi nopeus km/h         | 6       | 6       | 6       | 6        | 6        |
| Nostokapasiteetti kg        | 1600    | 1800    | 2000    | 700/2000 | 2000     |
| Akun kapasiteetti maks. Ah  | 24V/250 | 24V/375 | 24V/375 | 24V/150  | 24V/375  |
| Haarukoiden nostokorkeus mm | 220     | 220     | 220     | 730      | 220      |

### PBV20-25N3

Erittäin vankat lavansiirtotrukit, joissa on hyvin suojattu rakenne. Kapean rungon ja pienen kääntösäteen ansiosta helpottaa lastaustyötä ahtaissa paikoissa. Täysin joustetun ajokoneiston ansiosta vähemmän tärinää. Alhainen energiakulutus.

PREMIA EM



| Tekniset tiedot             | PBV20-25N3    |
|-----------------------------|---------------|
| Maksimi nopeus km/h         | 10            |
| Nostokapasiteetti kg        | 2000/2500     |
| Akun kapasiteetti maks. Ah  | 22V/220 - 400 |
| Haarukoiden nostokorkeus mm | 220           |
| Kokonaispituus mm           | 1880/2256     |

154

## MITSUBISHI FORKLIFT TRUCKS -TYÖNTÖMASTOTRUKIT SENSIA-SARJA

### RB12-25N3

SENSIA EM on suunniteltu tehokkaisiin toimintoihin. Sen erittäin herkkä ohjausjärjestelmä ja monitoiminen Ergologic-joystickohjain (sormenpää hydrauliohjaimet valinnaisena) antavat käyttäjälle mahdollisuuden työskennellä täydellä tarkkuudella ja varmuudella.

Tilava ohjaamo, sähköisesti säädettävällä lattian korkeudella ja ergonominen kelluva käsinoja integroidulla Mini-ohjauspyörällä takaavat käyttäjien mukavuuden, turvallisuuden ja keskittymisen pisimpienkin työvuorojen aikana. Nostokorkeus jopa 12 metriä. Max-Vision masto takaa parhaan mahdollisen näkyvyyden ja vakauden.

SENSIA EM



| Tekniset tiedot               | RB16N3 | RB16N3H | RB20N3 | RB20N3H |
|-------------------------------|--------|---------|--------|---------|
| Nostokapasiteetti kg          | 1600   | 1600    | 2000   | 2000    |
| Rungon leveys mm              | 1270   | 1270    | 1270   | 1270    |
| Tukijalkojen leveys (sis.) mm | 903    | 903     | 903    | 903     |
| Nostokorkeus maks. mm         | 8950   | 10800   | 8950   | 11500   |

| Tekniset tiedot               | RB12N3L | RB14N3L | RB14N3C | RB16N3HS | RB20N3HX | RB25N3H |
|-------------------------------|---------|---------|---------|----------|----------|---------|
| Nostokapasiteetti kg          | 1200    | 1400    | 1400    | 1600     | 2000     | 2500    |
| Rungon leveys mm              | 1120    | 1120    | 1120    | 1270     | 1397     | 1397    |
| Tukijalkojen leveys (sis.) mm | 900     | 900     | 900     | 1070     | 1030     | 1030    |
| Nostokorkeus maks. mm         | 7250    | 7250    | 8950    | 9600     | 12100 mm | 8950    |



**Huolehti myös varaston turvallisuudesta!**  
Tutustu ja katso lisää sivulta 26.

**MITSUBISHI FORKLIFT TRUCKS LAVANSIIRTO- JA PINONTASIIRTOTRUKIT ESSENTIAL-SARJA**

**PBP15-20Q(B)(L)- ja PBV20QL**

PBP15-20Q(B)(L)- ja PBV20QL-sarjan mallit ovat suosittuja sähkökäyttöisiä lavansiirtovaunuja kevyisiin ja keskiraskaisiin tehtäviin. Turvallisuus, yksinkertaisuus ja hyödyllisyys mielessä suunnitellut lavansiirtovaunut tarjoavat luotettavaa suorituskykyä.

| Tekniset tiedot            | PBP15QBL | PBP20QBL | PBP18QL | PBP20QL | PBV20QL |
|----------------------------|----------|----------|---------|---------|---------|
| Nostokapasiteetti kg       | 1500     | 1800     | 1800    | 2000    | 2000    |
| Akun kapasiteetti maks. Ah | 24V/25   | 48V/20   | 24V/100 | 24V/125 | 24V/125 |

**SBP12QL(M)(D)I**

SBP12QL(M)(D)I-sarjan käyden ajettavat pinontatrukit ovat täydellinen valinta erilaisiin kevyisiin pinoamistehtäviin, kun nostokorkeus on enintään 3 m. Perusnosto (saatavana D-malleissa) tekee kuormalavojen kuljettamisesta helppoa, kun työskennellään rampeilla ja epätasaisilla lattioilla, ja se mahdollistaa myös kahden kuormalavan kuljettamisen samaan aikaan. M-malleissa on monomastorakenne, joka tarjoaa käyttäjälle erinomaisen näkyvyyden eteenpäin.



| Tekniset tiedot            | SBP12QLMI | SBP12QLMI           |
|----------------------------|-----------|---------------------|
| Nostokapasiteetti kg       | 1200      | 1200                |
| Nostokorkeus mm            | 1600/1900 | 1600/2500/3000/3300 |
| Akun kapasiteetti maks. Ah | 24V/60    | 24V/60              |

**MITSUBISHI FORKLIFT TRUCKS -PINOAMISTRUKIT AXiA-SARJA**
**SBP10-16N3(R)**

Monipuoliset ja vakaat trukit hyllyttämiseen ja lavansiirtoon ahtaisiinkin tiloihin. Soveltuu hyvin vähittäis- ja tukkukauppaan sekä teollisuuden varastoissa käytettäväksi. Korkeat nosto- ja laskunopeudet lisäävät työn tehokkuutta. Kätevän käytön ansiosta nosto ja lasku onnistuu vaikka yhdellä kädellä. Suojattu runkorakenne ja tiivistetyt liittimet johtosarjoissa estävät lian ja pölyn pääsyn koneen sisälle.

Saatavana runsaasti lisävarusteita.

R-malli on kiinteällä ajotasolla varustettu pinoamistrukki.

| Tekniset tiedot            | SBP10N3 | SBP12N3 (I) | SBP14N3 (I) | SBP16N3 (I) | SBP16N3S    |
|----------------------------|---------|-------------|-------------|-------------|-------------|
| Nostokapasiteetti kg       | 1000    | 1200        | 1400        | 1600        | 1600        |
| Nostokorkeus maks. mm      | 3300    | 4700        | 5400        | 5400        | 5400        |
| Työkäytävän leveys mm      | 2158    | 2222 (2323) | 2222 (2323) | 2222 (2323) | 2285        |
| Akun kapasiteetti maks. Ah | 24V/150 | 24V/250     | 24V/250     | 24V/250-375 | 24V/250-375 |

(I) = Perusnosto



AXiA ES

155

Jos haluat maksimoida varastotilan tehokkuuden, seisten- ja istuen ajettavat pinontatrukit voivat olla täydellinen valinta. Yhdistämällä minimaaliset mitat, pienen kääntösäteen ja erinomaisen käyttäjän suojauksen ne tarjoavat edullisen ja joustavan vaihtoehdon kokonaisuuteen VNA-ratkaisulle. Pitämällä kuljettajan täysin vaunun sisällä ja turvassa, ne voivat toimia paljon kapeammilla käytävillä.

**SBS16-20N2(I) ISTUEN AJETTAVAT PINONTATRUKIT**

| Tekniset tiedot            | SBS16N2     | SBS16N2(I)  | SBS20N2     | SBS20N2(I)  |
|----------------------------|-------------|-------------|-------------|-------------|
| Nostokapasiteetti kg       | 1600        | 1600        | 2000        | 2000        |
| Nostokorkeus maks. mm      | 7000        | 7000        | 7000        | 7000        |
| Akun kapasiteetti maks. Ah | 24V/375-775 | 24V/375-775 | 24V/375-775 | 24V/375-775 |

**SBR12-20N2(I) SEISTEN AJETTAVAT PINONTATRUKIT**

| Tekniset tiedot            | SBR12N2     | SBR12N2(I)  | SBR16N2     | SBR16N2(I)  | SBR20N2     | SBR20N2(I)  |
|----------------------------|-------------|-------------|-------------|-------------|-------------|-------------|
| Nostokapasiteetti kg       | 1250        | 1250        | 1600        | 1600        | 2000        | 2000        |
| Nostokorkeus maks. mm      | 4190        | 4190        | 7000        | 7000        | 7000        | 7000        |
| Akun kapasiteetti maks. Ah | 24V/375-775 | 24V/375-775 | 24V/375-775 | 24V/375-775 | 24V/375-775 | 24V/375-775 |

(I) = Perusnosto



AXiA EX



Saatavilla myös leveä-tukijalkaväli- ja teleskooppihaarukka mallina.

## MITSUBISHI FORKLIFT TRUCKS -KERÄILYTRUKIT, VELIA-SARJA

### Matalakeräilytrukit VELIA ES

Matalakeräilylajat tuovat täyttä energiaa työhön: trukit ovat markkinoiden energiataloudellisimpia ja niiden älykäs suunnittelu lisää kuljettajan keräilytehokkuutta. Ainutlaatuisen muotoilun ja älykkäiden ratkaisujen ansiosta kuljettajan tila on kasvanut 40 %, mikä parantaa merkittävästi keräilytyön ergonomisuutta ja sujuvuutta.

VELIA ES -matalakeräilytrukissa ohjauspaneeli nousee ylös kuljettajan ajotason mukana, joten paikasta toiseen siirtyminen on mahdollista myös ajotaso ylhäällä.

Ultrakompaktista koostaan huolimatta VELIA ES -sarjan matalakeräilytrukit ovat täynnä älykäs toimintoja, jotka parantavat toimintojesi tehokkuutta, tuottavuutta ja luotettavuutta - sekä tietenkin myös turvallisuutta.



VELIA ES



**OPB20/25N2**  
Standardi-malli

**OPB20/25N2P**  
Nousevalla ajotasolla

**OPB20N2X**  
Nousevilla haarukoilla

**OPB20N2XP**  
Nousevalla ajotasolla ja haarukoilla

**OPB12N2F**  
Nousevilla haarukoilla

**OPB12N2FP**  
Nousevalla ajotasolla ja haarukoilla

156

| Tekniset tiedot         | OPB20/25N2   | OPB20/25N2P  | OPB20N2X ja OPB20N2XP | OPB12N2F     | OPB12N2FP    |
|-------------------------|--------------|--------------|-----------------------|--------------|--------------|
| Nostokapasiteetti kg    | 2000/2500    | 2000/2500    | 2000                  | 1200         | 1200         |
| Maksiminopeus km/h      | 9/13         | 9/13         | 9                     | 9            | 9            |
| Keräilykorkeus maks. mm | 1600         | 2600         | 20S: 1600, 20DS: 2600 | 1600         | 2600         |
| Akun kapasiteetti Ah    | 24 V/465-620 | 24 V/465-620 | 24V/465-620           | 24 V/465-620 | 24 V/465-620 |

## MITSUBISHI FORKLIFT TRUCKS -KORKEAKERÄILYTRUKIT VELIA EM JA VELIA EX

### OPBL10P, OPBM10P ja OPBH12PH

Korkeakeräilytrukit ovat suunniteltu kovaankin käyttöön. Soveltuvat hyvin mm. kaupan ja teollisuuden keräilyvarastoihin.

VELIA EM



1.

VELIA EX



2.

3.

| Tekniset tiedot       | OPBL10P (1.) | OPBH10P (2.) | OPBH12PH (3.) |
|-----------------------|--------------|--------------|---------------|
| Nostokapasiteetti kg  | 1000         | 1000         | 1200          |
| Nostokorkeus maks. mm | 1800         | 8250         | 10 500        |

## MITSUBISHI FORKLIFT TRUCKS -KAPEAKÄYTVÄTRUKIT ELEVIA

### VNT11N, VNT12N, VNT13N ja VNT15N

Kombitrukkien suunnittelun lähtökohdanna ollut varastotilan käytön optimointi sekä mahdollisuudet monipuoliseen ja tuottavaan keräily-työhön. Trukki soveltuu parhaiten kuormalavakäsittelyyn ja keräilyyn kapeissa varastotiloissa sekä varastoissa, joissa kaikki hyllytasot ovat aktiivisessa käytössä. Ohjaamo nousee jopa yli 16 metriin mahdollistaen kuljettajan pääsyn käsiksi yksittäisiin tuotteisiin. VNT-kombitrukkimallisto kattaa useita eri vaihtoehtoja erilaisiin tarpeisiin



ELEVIA

| Tekniset tiedot    | VNT11N     | VNT12N     | VNT13N     | VNT15N     |
|--------------------|------------|------------|------------|------------|
| Nostokapasiteetti  | 1100 kg    | 1200 kg    | 1300       | 1500 kg    |
| Maksimi nopeus     | 10 km/h    | 10 km/h    | 10 km/h    | 10 km/h    |
| Nostokorkeus maks. | 8700 mm    | 9700 mm    | 11 200 mm  | 13 500 mm  |
| Akun kapasiteetti  | 48V/750 Ah | 48V/900 Ah | 80V/450 Ah | 80V/750 Ah |

**MITSUBISHI FORKLIFT TRUCKS SÄHKÖKÄYTTÖISET JA POLTTOMOOTTORIKÄYTTÖISET VASTAPAINOTRUKIT**

**Sähkökäyttöiset vastapainotrukkit EDIA-sarja**

Sähkövastapainotrukkimme ovat jo vuosien ajan olleet työmaiden ytimessä ympäri maailmaa. Ne ovat ylittäneet rajat, joita ihmiset odottavat sähkökäyttöiseltä vastapainotrukkilta tarjoten samalla kuitenkin kaiken, mitä Mitsubishi-trukeilta odotetaan: Tehokkuus. Luotettavuus. Suorituskyky.

EDIA-sarjan trukit ovat Suomessa suunniteltuja. Niitä löytyy 1.4 - 5.5 tn kapasiteeteilla ja niihin on saatavilla lämmitetyt ohjaamot.

Lisäksi EDIA EM ja EX- sarja valmistetaan Suomessa.



157



Autamme mielellämme trukkivalinnoissasi!



**SÄHKÖKÄYTTÖISET VASTAPAINOTRUKIT FB60-120N(H)- SARJA**

Ihanteellisenä vaihtoehtona polttomoottoritruckeille FB60-120N(H)-sarjan mallit ovat tehokkaita työjuhtia, joihin voit luottaa. Merikonttiin mahtuvaa mallia on saatavana kaikkiin kokoluokkiin, jopa 12-tonnisiin asti, joten trukkia voidaan käyttää kontinlastuksissa kaluston joustavuuden parantamiseksi.



### ROCLA BLUE

Käsi­käyt­toinen, vahva, perushaarukkavaunu, joka soveltuu hyvin päivittäiseen käyttöön varastoissa, tuotantoalueilla sekä kaupaisa. Vakiona nailontelipyörät.

### ROCLA PRO

Perinteinen, kestävä ja laadukas haarukkavaunu. Ohjaavien pyörien kääntösäde on 110° molempiin suuntiin. Kokonaispituus 1490 mm.

### ROCLA MINI

Kompakti haarukkavaunu, soveltuu hyvin varttilavojen käsittelyyn.

| Haarukkavaunu | Kapasiteetti kg | Nostokorkeus mm | Haarukkapituus mm | Koodi   | Hinta         |
|---------------|-----------------|-----------------|-------------------|---------|---------------|
| RoclaBlue     | 2500            | 200             | 1150              | ML100NT | 450,-         |
| RoclaPro      | 2500            | 200             | 1130              | M103NTP | Kysy tarjous! |
| RoclaMini     | 200             | 315             | 755               | M116KPS | Kysy tarjous! |



Alkaen **409,-**

### SOLID-SARJAN HAARUKKAVAUNUT

Helppokäyttöinen pumppukärky. Huoltovapaat laakerit (RS). Sisäänrakennettu ylikuormaventtiili tekee nostoista turvallisia. Nostokorkeus 85 – 205 mm. Nostaa 7 mm yhdellä pumppauksella. Haarukoiden pituus 1150 mm, leveys 160 mm, kokonaisleveys 540 mm.

| Pyörät               | Koodi    | Hinta |
|----------------------|----------|-------|
| Nailon / single (1.) | 7005-150 | 409,- |
| PU / teli (2.)       | 7006-150 | 429,- |

158



**2500 KG**  
NOSTOKAPASITEETTI

### ROCLA BASIC

Kätevä ja painoltaan kevyt haarukkavaunu kovaankin käyttöön. Liikkuu vaivattomasti myös raskaan lastin kanssa.

| Kapasiteetti kg | Nosto­korkeus mm | Haarukka­pituus mm | Koodi    | Hinta   |
|-----------------|------------------|--------------------|----------|---------|
| 2500            | 200              | 600                | MLI251NT | 780,-   |
| 2500            | 200              | 600                | MLI251PT | 800,-   |
| 2500            | 200              | 1150               | MLI25NT  | 620,-   |
| 2500            | 200              | 1150               | MLI25PT  | 660,-   |
| 2500            | 200              | 1500               | MLI254NT | 935,-   |
| 2500            | 200              | 1800               | MLI255NT | 1.080,- |
| 2500            | 200              | 2000               | MLI256NT | 1.090,- |
| 3000            | 200              | 1150               | MLI30NT  | 900,-   |
| 2500*           | 200              | 1150               | MLQ25NT  | 630,-   |

\*pikanostolla



**2200 KG**  
NOSTOKAPASITEETTI

### ROCLA PUNNITSEVA HAARUKKAVAUNU

Erinomainen haarukkavaunu jos siirtoetäisyydet ovat pidempiä. Tarkkuuden ansiosta soveltuu myös keräilyyn ja varaston inventointiin. Loistava lukutarkkuus ja se vaihtuu automaattisesti kuorman mukaan. Akulla yhtäjaksoista käyttöaika 70 h. Saatavana runsaasti lisävarusteita.

| Tuote | Koodi   | Hinta   |
|-------|---------|---------|
| RHW21 | M611KPT | 1.985,- |
| RHW22 | M601KPT | 2.690,- |



**2000 KG**  
NOSTOKAPASITEETTI

### AC20S PUNNITSEVA HAARUKKAVAUNU

Haarukkavaunu elektronisella punnitusnäytöllä, soveltuu erittäin hyvin rahtituspainojen määrittämiseen. Voidaan käyttää myös tavallisena haarukkavaununa. Tarkkuus 0,5 % punnittavan taakan kokonaispainosta. 1 kg lukutarkkuus. 4 erillistä punnitusanturia. Sisäänrakennetut akut ladataan erillisellä laturilla. Ohjauspyörä: PU ja haaruk­kapyörä: PU. Haarukan pituus 1150 mm.

| Tuote            | Koodi | Hinta   |
|------------------|-------|---------|
| Pumppukärkyvaaka | AC20S | 1.199,- |



Alkaen  
**365,-**

## NOBLELIFT HAARUKKAVAUNUT

Erittäin laadukkaat Nobleliftin haarukkavaunut kovaan käyttöön. Pyöräsarjaksi voi valita hiljaisemman polyuretaanin PU tai nailonteli / nailonsingle pyöräsarjat.

| Pyörät        | Kapasiteetti kg | Haarukka-pituus mm | Koodi       | Hinta        |
|---------------|-----------------|--------------------|-------------|--------------|
| Nailon / teli | 2500            | 1150               | HPT-A25NT   | <b>365,-</b> |
| PU / teli     | 2500            | 1150               | HPT-A25PU   | <b>365,-</b> |
| PU / teli     | 2000            | 1500               | HPT-A20PU15 | <b>675,-</b> |
| PU / teli     | 2000            | 1800               | HPT-A20     | <b>775,-</b> |
| PU / teli     | 2000            | 2000               | HPT-A20     | <b>795,-</b> |



Alkaen  
**365,-**

## PROFESSIONAL HAARUKKAVAUNUT

Pumppukärky Professional on erinomainen pumppukärky raskaaseen ammattikäyttöön. Vakiopyöräksi on valittu paras kompromissi eli nailon telipyörät, mutta saatavana on myös singlepyöräsarjat sekä käytössä hieman hiljaisempi polyuretaani.

| Pyörät                     | Kapasiteetti kg | Haarukka-pituus mm | Koodi     | Hinta        |
|----------------------------|-----------------|--------------------|-----------|--------------|
| Nailon / teli              | 2500            | 800                | HVNT-800  | <b>365,-</b> |
| Nailon / teli              | 2500            | 1150               | HVNT-1150 | <b>365,-</b> |
| Nailon / teli              | 2000            | 1500               | HVNT-1500 | <b>675,-</b> |
| Nailon / teli              | 2000            | 1800               | HVNT-1800 | <b>775,-</b> |
| Nailon / teli              | 2000            | 2000               | HVNT-2000 | <b>795,-</b> |
| Nailon / single (vaihto)   |                 |                    | HVNS      | <b>30,-</b>  |
| Polyuretan / teli (vaihto) |                 |                    | HVPT      | <b>30,-</b>  |

159



Hinta  
**1.150,-**

## NOBLELIFT PUNNITSEVA HAARUKKAVAUNU

Nobleliftin punnitsevan haarukkavaunun neljä erillistä tarkkaa punnitussensoria antavat 0,05% punnitustarkkuuden punnittavasta kuormasta. Tarkka LCD-näyttö. Pyörät polyuretaania. Sisäänrakennettu akku 4 Ah ladataan erillisellä laturilla.

| Pyörät    | Kapasiteetti kg | Haarukka-pituus mm | Koodi   | Hinta          |
|-----------|-----------------|--------------------|---------|----------------|
| PU / teli | 2000            | 1150               | HPT-20S | <b>1.150,-</b> |



Alkaen  
**438,-**

## SILVER-SARJAN HAARUKKAVAUNUT

1. Käsiikäyttöinen haarukkavaunu pikanostolla. Haarukan leveys (kokonaisleveys/yksittäisen haarukan leveys) 540/160 mm. Nostokorkeus: 85/205mm. Ohjauspyörä: Nylon ja haarukkapyörä: Teli nylon.

2. Varustettu ylikuormaventtiilillä. Nokkapyörät kuormapyörien edessä ja takana. Nosto 7mm/pumppaus. Haarukan leveys 160 mm, kokonaisleveys 540 mm.

| Pyörät             | Kapasiteetti kg | Haarukka-pituus mm | Koodi      | Hinta        |
|--------------------|-----------------|--------------------|------------|--------------|
| Nailon / teli (1.) | 2500            | 1150               | Q7717-1150 | <b>438,-</b> |
| PU / teli (2.)     | 2500            | 900                | 7011-150   | <b>499,-</b> |
| PU / teli          | 2500            | 1500               | 7012-150   | <b>825,-</b> |
| PU / teli          | 2000            | 2000               | 7013-150   | <b>968,-</b> |



### NOBLELIFT PINOAMISTRUKIT

Nobleliftin tukevarakenteiset sähkökäyttöiset pinoamisvaunut ja -trukit ovat luotettava valinta erilaisiin varastoihin ja teollisuuteen. Voit valita huoltovapaan litiumakun tai AGM-akun käyttötarkoituksen mukaan. Ergonominen molemmin käsin käytettävä monitoimiohjausosa. Maston edessä oleva suojailevy tuo turvallisuutta ja käyttäjän kurottelun maston puolelle. Nostokyky 1200-1600kg. Laitteet on varustettu USB-liitännällä.

| Tuote                           | Kapasiteetti kg | Nostokorkeus mm           | Haarukkapituus mm | Akku V/Ah | Akkutyppi | Koodi       | Hinta          |
|---------------------------------|-----------------|---------------------------|-------------------|-----------|-----------|-------------|----------------|
| Täyssähköinen pinoamisvaunu     | 1200            | 1600 single               | 1930              | 2x12/85   | AGM       | PSE12B1600  | <b>3.500,-</b> |
| Täyssähköinen pinoamisvaunu     | 1200            | 2000 single               | 2330              | 2x12/85   | AGM       | PSE12B2000  | <b>3.650,-</b> |
| Täyssähköinen pinoamisvaunu     | 1200            | 2900 double               | 1930              | 2x12/85   | AGM       | PSE12B2900  | <b>3.790,-</b> |
| Täyssähköinen pinoamisvaunu     | 1200            | 2900 double               | 1930              | 24/60     | Litium    | PSE12N2900  | <b>4.295,-</b> |
| Täyssähköinen pinoamisvaunu     | 1200            | 3200 double               | 2080              | 2x12/85   | AGM       | PSE12B3200  | <b>3.850,-</b> |
| Täyssähköinen pinoamisvaunu     | 1200            | 3600 double               | 2280              | 2x12/85   | AGM       | PSE12B3600  | <b>3.890,-</b> |
| Täyssähköinen pinoamisvaunu     | 1200            | 3600 double               | 2280              | 24/60     | Litium    | PSE12N3600  | <b>4.450,-</b> |
| Perässäkäveltävä pinoamistrukki | 1600            | 4320, 3-vaihe, vapaanosto | 2008              | 24/270    | Lyijy     | PS16L43     | <b>7.950,-</b> |
| Lipalta ajettava pinoamistrukki | 1600            | 5300, 3-vaihe, vapaanosto | 2343              | 24/270    | Lyijy     | PS16N5300   | <b>8.550,-</b> |
| Lipalta ajettava pinoamistrukki | 1600            | 5300, 3-vaihe, vapaanosto | 2343              | 24/210    | Litium    | PS16N5300Li | <b>8.850,-</b> |

160



**1000 KG**  
NOSTOKYKY

### NOBLELIFT SAKSINOSTOVAUNUT

Nobleliftin ACX10 on laadukas ja monipuolinen saksinostovaunu, jota voidaan käyttää haarukkavaununa sekä myös nostopöytänä. Haarukoiden ulkoleveys 540 mm. Ohjauspyörät 180 mm polyuretania. Nostokyky 1000 kg 800 mm korkeuteen.

**Huom!** Akkukäyttöisen ACX10E mallin hintaan sisältyy akku 60Ah sekä laturi 6,3Ah.

| Tuote                | Haarukkapituus mm | Akku/laturi | Koodi  | Hinta          |
|----------------------|-------------------|-------------|--------|----------------|
| Saksinostovaunu (1.) | 1170              | -           | ACX10M | <b>690,-</b>   |
| Sähkökäyttöinen (2.) | 1170              | 52Ah / 12V  | ACX10E | <b>1.850,-</b> |



**1000 KG**  
NOSTOKYKY

### SAKSINOSTOVAUNU SV 1000 -SARJA

Näissä yhdistyvät pumppukärryn ja nostopöydän käytännöllisimmät ominaisuudet. Nosto kahdella sylinterillä. Haarukoiden ulkoleveys 540 mm. Ohjauspyörät Ø 200 mm, kumia, kääntökulma 260°. Nostaa 1000 kg 800 mm korkeuteen 28 pumppauksella.

**Huom!** Akkukäyttöisen SV 1000 E -saksinostovaunun hintaan sisältyvät akku 60 Ah ja laturi 6,3 Ah.

| Tuote                           | Haarukkapituus mm | Akku/laturi Ah | Koodi    | Hinta          |
|---------------------------------|-------------------|----------------|----------|----------------|
| SV 1000 (1.)                    | 1150              | -              | 110-1516 | <b>839,-</b>   |
| SV 1000, 1500                   | 1500              | -              | 111-1516 | <b>1.070,-</b> |
| SV 1000 E, sähkökäyttöinen (2.) | 1150              | 60 / 6,3       | 112-1516 | <b>2.595,-</b> |





## EP PINOAMISTRUKIT JA LAVANSIIRTOVAUNUT

EP trukit ovat erinomainen vaihtoehto monenlaisiin käyttökohteisiin. Niiden valmistaja, EP Equipment, on Kiinan suurin sisätrukkien valmistaja jonka tuotteet ovat erittäin laadukkaita ja mallit eurooppalaisille markkinoille valittuja. Pinoamistrukeissa ei ole sylinteriä maston keskellä, joten näkyvyys ajosuuntaan on sivusylinterien ansiosta huomattavasti tavallista parempi. Nosto- ja laskunopeudet ovat nopeat. Laitteet on varustettu USB-liitännällä lisälaitteiden latausta varten. Bluetooth-diagnostiikkajärjestelmä auttaa seuraamaan koneen sekä akun kuntoa.

| Tuote                            | Kapasiteetti kg | Nosto-korkeus mm | Rakenne-korkeus mm | Akku V/Ah | Akku-tyyppi | Koodi         | Hinta   |
|----------------------------------|-----------------|------------------|--------------------|-----------|-------------|---------------|---------|
| Täyssähköinen pinoamisvaunu (1.) | 1000            | 1600 mono        | 1940               | 24/80     | Lyijygeeli  | ESA121-M-1600 | 3.500,- |
| Täyssähköinen pinoamisvaunu      | 1200            | 2700 duplex      | 1902               | 24/105    | Lyijygeeli  | ESA121-2700   | 3.790,- |
| Täyssähköinen pinoamisvaunu      | 1200            | 2700 duplex      | 1902               | 24/80     | Litium      | ESA121-2700Li | 4.290,- |
| Täyssähköinen pinoamisvaunu      | 1200            | 3615 duplex      | 2352               | 24/105    | Lyijygeeli  | ESA121-3600   | 3.850,- |
| Täyssähköinen pinoamisvaunu      | 1200            | 3615 duplex      | 2352               | 24/80     | Litium      | ESA121-3600Li | 4.450,- |
| Täyssähköinen pinoamisvaunu      | 1500            | 4150 duplex      | 2560               | 24/125    | Lyijygeeli  | PVK15-4150    | 5.450,- |
| Perässäkäveltävä pinoamistrukki  | 1200            | 3300 duplex      | 2130               | 24/210    | Lyijygeeli  | WSA12-3300    | 7.950,- |
| Perässäkäveltävä pinoamistrukki  | 1600            | 5000 triplex     | 2322               | 24/230    | Lyijygeeli  | WSA16-5000    | 8.600,- |
| Lavansiirtovaunu (2.)            | 1500            | 105              | -                  | 24/40     | Litium      | F4-1500       | 999,-   |
| Lavansiirtovaunu Ravas-vaa'alla  | 1500            | 105              | -                  | 24/40     | Litium      | F4-1500-RAVAS | 2.190,- |
| Lisäakku F4 lavansiirtovaunuun   | -               | -                | -                  | 24/40     | Litium      | F4-AKKU       | 379,-   |

161



## SAKSINOSTOVAUNUT MANUAALINEN / SÄHKÖKÄYTTÖINEN

Manuaalista saksinostovaunua voidaan käyttää lavavaununa tai työpisteenä. Tukijalka aktivoituu automaattisesti haarukoiden ylittäessä 400 mm korkeuden. Sähkökäyttöinen saksinostovaunu, jossa on sisäänrakennettu laturi ja vakiona 70 Ah / 12 V akku. Selkeä näyttö kertoo akun varaustason. PU-renkaat varmistavat sujuvan liikkumisen eri työympäristöissä. Haarukan leveys 560 mm, korkeus 162 mm.

| Malli       | Haarukkapituus mm | Akku/laturi | Koodi    | Hinta   |
|-------------|-------------------|-------------|----------|---------|
| S1000 (1.)  | 1150              | -           | 040-1517 | 710,-   |
| SE1056 (2.) | 1190              | 60Ah / 12V  | 041-1517 | 2.090,- |



## ROCLA SAKSIVAUNUT RXM10/RXE10

Erinomaiset apuvälineet mm. kuorman purkamiseen, pakkaamiseen tai lavojen käsittelyyn. Akkutoiminen Rocla RXE10 soveltuu hyvin usein toistuviin nostoihin.

| Tuote       | Kapasiteetti kg | Nostokorkeus mm | Akku V/Ah | Koodi    | Hinta   |
|-------------|-----------------|-----------------|-----------|----------|---------|
| Rocla RXM10 | 1000            | 800             | -         | MLI400PS | 1.510,- |
| Rocla RXE10 | 1000            | 800             | 12/75     | MLI450PS | 2.850,- |



Alkaen  
**3.160,-**

**1000 KG**  
NOSTOKYKY

### AKKUKÄYTTÖINEN PINOAMISVAUNUSARJA

Tukevankoinen, käsinliikuteltava pinoamisvaunusarja, jossa akkukäyttöinen nostomoottori. Muotoilultaan kompakti malli, jossa pieni kääntösäde. Nopea nosto ja lasku. Helppohuoltoiset hydrauliiikka- ja elektroniikkaosat sekä akku. Ulkomitat 800 (L) x 1660 (P) mm. Haarukoiden pituus 1150 mm ja leveys 540 mm. Kääntösäde 1350 mm. Kaksi sarjaankytkettyä, huoltovapaata akkua, 2 x 12 V / 70 AH.

| Nosto-korkeus mm | Maston kork. maks. mm | Maston kork. min. mm | Koodi    | Hinta          |
|------------------|-----------------------|----------------------|----------|----------------|
| 1600             | 2060                  | 2060                 | 7005-152 | <b>3.160,-</b> |
| 2700             | 3060                  | 1920                 | 7006-152 | <b>3.545,-</b> |
| 3500             | 4060                  | 2330                 | 7007-152 | <b>3.770,-</b> |



Alkaen  
**3.700,-**

### ROCLA AKKUKÄYTTÖINEN PINOAMISVAUNU

Sähköisellä nostolla ja yksijatkeisella mastolla varustettu pinoamisvaunu eli pinkkari pinoaa, nostaa ja kuljettaa taakkoja tehokkaasti ja ergonomisesti tuotantoalueella ja pienissä varastoissa.

| Kapasiteetti kg | Nosto-korkeus mm | Rakenne-korkeus mm | Akku V/Ah/5h | Koodi      | Hinta          |
|-----------------|------------------|--------------------|--------------|------------|----------------|
| 1000            | 900              | 1300               | 12/74        | RSE10S900  | <b>3.700,-</b> |
| 1000            | 1600             | 1970               | 12/74        | RSE10S1600 | <b>4.000,-</b> |
| 1000            | 2000             | 2370               | 12/74        | RSE10S2000 | <b>4.200,-</b> |
| 1200            | 2500             | 1780               | 24/74        | RSE12D2500 | <b>4.650,-</b> |
| 1200            | 2900             | 1980               | 24/74        | RSE12D2900 | <b>4.850,-</b> |
| 1200            | 3500             | 2250               | 24/74        | RSE12D3500 | <b>5.050,-</b> |

162



Alkaen  
**1.320,-**

**1000 KG**  
NOSTOKYKY

### JALKAPUMPPUTOIMINEN PINOAMISVAUNUSARJA

Laadukas ergonomisesti muotoiltu jalkapumpputoiminen pinoamisvaunu. Kaksi nostokorkeutta. Sopii vähäisille päivittäisille nostomäärille tai staattiseen käyttöön. Nostonopeus 12,5 mm / pumppaus. (Quicklift-toiminto: 150 kg asti 45 mm/pumppaus). Nailonpyörät, ohjauspyörät Ø 150x40 mm ja haarukkapyörät Ø 80x70 mm.

| Ulkomitat (P x L x K) mm | Nostokorkeus mm | Oma-paino kg | Koodi    | Hinta          |
|--------------------------|-----------------|--------------|----------|----------------|
| 1600 x 760 x 2030        | 85 - 1600       | 224          | 7001-152 | <b>1.320,-</b> |
| 1600 x 760 x 1840        | 85 - 2500       | 310          | 7002-152 | <b>1.685,-</b> |



Alkaen  
**893,-**

**400 KG**  
NOSTOKYKY

### PL-SARJAN PINOAMISVAUNUT

Pinoamisvaunusarja, jolla voit nostaa, kuljettaa ja pinota tavaroita. Kaikki mallit on varustettu ylivuotoventtiilillä. Nostolevyn minimikäyttökorkeus 85 mm. Molempien mallien tason koko 580 x 655 mm. Kokonaispituus 1100 mm, leveys 600 mm. Pyörät: edessä Ø 75 x 40 mm, takana Ø 127 x 40 mm. Akkukäyttöisissä malleissa PL 1100/ PL 1500 HST-EL akku 60 Ah/12 V ja laturi AC 220 V/50 Hz sisältyvät hintaan.

| Malli          | Nostokorkeus mm | Oma-paino kg | Koodi    | Hinta          |
|----------------|-----------------|--------------|----------|----------------|
| PL 1100        | 1115            | 81           | 6125-152 | <b>893,-</b>   |
| PL 1500        | 1415            | 91           | 6126-152 | <b>1.005,-</b> |
| PL 1100 HST-EL | 1115            | 118          | 6127-152 | <b>2.340,-</b> |
| PL 1500 HST-EL | 1415            | 126          | 6128-152 | <b>2.520,-</b> |



## KERÄILYVAUNU

Kompakti keräilyvaunu pientavaran keräilyyn, inventointiin tai vaikka kiinteistön huoltotöihin. Keräilyvaunu on rattiohjattu, joten se kääntyy tarkasti pienessäkin tilassa. Ohjaus on sähkötehosteinen. I-palkkimasto on pitkäikäinen ja tukeva.

| Tekniset tiedot      |                            |
|----------------------|----------------------------|
| Tason korkeus        | max. 2,99 m                |
| Keräilykorkeus       | 4,5 m                      |
| Mitat                | 1365 x 1440 x 750 mm       |
| Kääntöympyrä         | 1260 mm                    |
| Akku                 | AGM akku, Li-ion saatavana |
| Omamassa             | 800 kg                     |
| Akku / Käyttöjännite | 24V/120Ah                  |

## SIIRRETTÄVÄ PUOMINOSTURI JUST LIFT

Just Liftin avulla käsittelet raskaita taakkoja ergonomisesti esimerkiksi kokoonpanotyössä. Huolimatta järeästä kapasiteetistaan Zallysin puominosturi on kompakti ja mahtuu ahtaisiin tiloihin. 240 astetta kääntyvä nostopuomi helpottaa taakkojen käsittelyä pienissä tiloissa. Just Liftin kääntösäde on vain 1050 mm, joten se soveltuu paikkoihin, joissa pinoamisvaunulle tai trukille ei riitä tilaa.

Just Lift -nosturista löytyy nostokykyvaihtoehtoja aina 150-750 kg.

163

## ZALLYS® SIIRTOLAITTEET



### ZALLYS M5

Zallys M5 on raskaampi laite jopa 4000 kg kuormien vetämiseen. Ilmakumipyörät helpottavat pidon saamista alustasta. Kuormia ketjuttaessa kävelytyön määrä vähenee ja työvoiman tarve laskee.



### ZALLYS M12

Zallys M12 on kompakti siirtolaite jopa 1200 kg kuormille. Kompaktin siirtolaitteen avulla vähennät manuaalista työntämistä ja voit ketjuttaa pyörien päällä kulkevia kuormia, kuten rullakoita. M12 on saatavilla jopa 80 Ah akuilla varustettuna.



### ZALLYS K5

Zallys K5 on uudenlainen kevyt matalakeräilijä esimerkiksi verkkokaupan varastoihin. Jopa 16 km/h ajonopeus mahdollistaa nopean keräilytyön ja siro koko auttaa kulkemaan kapeissakin käytävissä.

## LISÄOSIA TRUKKEIHIN



### Trukkihaarukat

Valmistettu erikoisteräksestä, jolloin niihin on saatu hyvä kulumiskestävyys, kuormitettavuus ja väsymislujuus. Nostoluokat 1 - 10 tn. Kysy myös muita nostoluokkia.

| Mitat mm | Koodi    |
|----------|----------|
| 100 x 40 | 8040-159 |
| 120 x 40 | 8041-159 |
| 120 x 50 | 8042-159 |
| 150 x 50 | 8043-159 |



### Jatkohaarukat

Tilapäiseen käyttöön, kun haarukoihin tarvitaan lisää pituutta. Umpinainen kotelorakenne ja lukitustapit. Varastomitta pituudeltaan 2000 mm. Kysy myös muita mittoja!

| Mitat mm (pituus 2000 mm) | Koodi    |
|---------------------------|----------|
| 100 x 40                  | 8044-159 |
| 125 x 50                  | 8045-159 |
| 150 x 50                  | 8046-159 |



### Magneettisuoja haarukoihin

Suojia käytetään estämään kuorman liukuminen ja naarmuuntuminen. Helppo kiinnittää magneettien avulla. Kuminen materiaali kestää hyvin erilaisia öljyjä ja liuottimia.

| Mitat (L x P) paksuus 9 mm | Koodi    |
|----------------------------|----------|
| 98 x 1200 mm               | 8047-159 |
| 118 x 1200 mm              | 8048-159 |

**Kysy lisää ja pyydä tuotteista tarjous!**

164



### Sivusiirto- ja asetinlaite trukkihaarukoihin

Laite helpottaa ja nopeuttaa kuljettajan työtä. Useita vaihtoehtoja käyttötärpeen mukaan. Kysy lisää!

### Lumilevy trukkihaarukoihin

Lumilevy on nopea ja helppo asentaa trukin haarukoihin.

| Tuote    | Koodi    |
|----------|----------|
| Lumilevy | 8049-159 |



### Nostokoukku/nostoadapteri trukkihaarukoihin

Helppo asentaa trukin haarukoihin.

| Työkuorma tonnia | Koodi    |
|------------------|----------|
| 1,0              | 8050-159 |
| 2,5              | 8051-159 |
| 5,0              | 8052-159 |



### Renkaat trukkeihin

Saatavana joustokumi- ja ilmarenkaat, tahraamattomat renkaat. Vanteilla tai ilman.

### Lumiketjut

Vahvat ketjut vetäviin pyöriin, jotka on helppo asentaa. Saatavana eri rengaskokoihin. Kestävät lumiketjut pitkäaikaiseen ammattikäyttöön.



### Trukkiakut

Vastapaino- ja varastotrukkeihin, painovoimainen akun vesitysastia.



### Painovoimainen akun vesitysastia

Sisältää vesityslaitteen 25 l, letkun, virtausindikaattorin ja pikaliittimen.

| Tuote             | Koodi    | Hinta |
|-------------------|----------|-------|
| Akun vesitysastia | 8053-159 | 165,- |
| Seinäteline (1.)  | 8055-159 | 106,- |
| Seinäteline (2.)  | 6201-110 | 125,- |



### Nostopuomit trukkihaarukoihin

| Tuote                                       | Nostokyky      | Nostokyky maks. | Koodi    | Hinta          |
|---|----------------|-----------------|----------|----------------|
| 1. Lyhyt nostopuomi                         | 2000 kg/500 mm | 600 kg/1750 mm  | 8056-159 | <b>1.506,-</b> |
| 1. Lyhyt nostopuomi                         | 4000 kg/500 mm | 1100 kg/1750 mm | 8057-159 | <b>1.600,-</b> |
| 2. Pitkä nostopuomi                         | 2000 kg/500 mm | 200 kg/3000 mm  | 8058-159 | <b>1.990,-</b> |
| 2. Pitkä nostopuomi                         | 4000 kg/500 mm | 400 kg/3000 mm  | 8059-159 | <b>2.647,-</b> |
| 3. Nostopuomi, kallistettava maks. 40°      | 2500 kg/700 mm | 500 kg/3700 mm  | 8060-159 | <b>3.433,-</b> |
| 3. Lyhyt nostopuomi kallistettava maks. 40° | 5000 kg/700 mm | 900 kg/3700 mm  | 8061-159 | <b>3.916,-</b> |

## SIIRTOALUSTAT

Siirtoalustat ovat ihanteellinen ratkaisu suurten koneiden ja muiden raskaiden kuormien siirtämiseen. Tavara nostetaan ensin kangella tai tunkilla, jonka jälkeen siirtoalusta asetetaan sen alle.

### Siirtoalustat kiinteillä pyörillä

Suuret nailonpyörät varmistavat sulavan liikkeen ja jakavat kuorman tasaisesti, suojaten samalla lattiaa pistekuormalta. Teräskahva helpottaa siirtoalustan käsittelyä ja aseointia. Uritettu kumimatto suojaa siirrettävää tavaraa ja estää kuorman liikkumisen kuljetuksen aikana.

| Malli | Kantavuus kg | Pyöriä kpl | Mitat (P x L x K) mm | Koodi   | Hinta        |
|-------|--------------|------------|----------------------|---------|--------------|
| SF10  | 1000         | 4          | 400 x 230 x 115      | 6400100 | <b>99,-</b>  |
| SF20  | 2000         | 8          | 400 x 230 x 115      | 6400200 | <b>139,-</b> |
| SF25  | 2500         | 2          | 400 x 230 x 115      | 6400300 | <b>99,-</b>  |
| SF30  | 3000         | 4          | 400 x 230 x 100      | 6400400 | <b>137,-</b> |
| SF60  | 6000         | 6          | 415 x 210 x 100      | 6400500 | <b>199,-</b> |

### Siirtoalustat kääntyvillä pyörillä

2 tai 4 kääntöpyörällä, mikä sallii käännökset siirron aikana. 4 kääntyvää pyörää mahdollistaa tavaroiden täysin vapaan kääntämisen. Kantavuus 1000 kg.

| Malli | Pyörät                    | Mitat (P x L x K) mm | Koodi   | Hinta        |
|-------|---------------------------|----------------------|---------|--------------|
| SC102 | 2 kiinteää ja 2 kääntyvää | 400 x 230 x 115      | 6401602 | <b>189,-</b> |
| SC104 | 4 kääntyvää               | 400 x 230 x 115      | 6401601 | <b>257,-</b> |

### Siirtoalusta vetotangolla

Siirtoalusta ohjaamista helpottavalla metrin pituisella vetotangolla. Laakeroitu, kääntävä kuormataso helpottaa siirtoa esim. kulmien ympäri. 6 000 ja 12 000 kg:n malleissa kahva on varustettu silmukalla, jonka avulla siirtoalustaa voidaan vetää trukilla.

| Malli | Kantavuus kg | Pyöriä kpl | Mitat (P x L x K) mm | Koodi   | Hinta        |
|-------|--------------|------------|----------------------|---------|--------------|
| ST30  | 3000         | 4          | 300 x 200 x 105      | 6400700 | <b>207,-</b> |
| ST60  | 6000         | 8          | 640 x 540 x 115      | 6400800 | <b>499,-</b> |
| ST120 | 12000        | 8          | 640 x 570 x 115      | 6400900 | <b>554,-</b> |

165



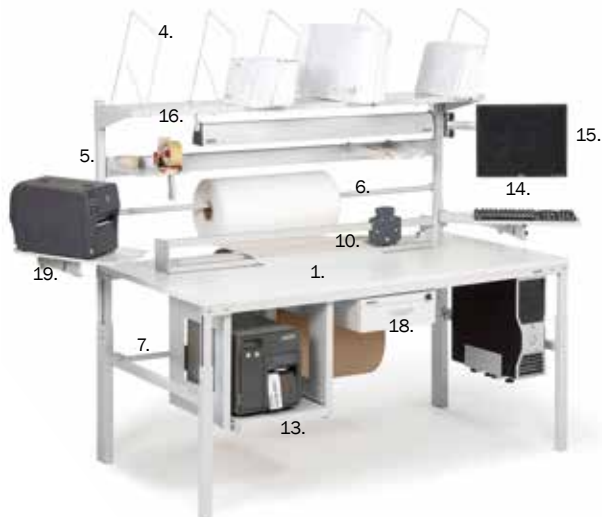

## PAKKAUSTYÖPISTEET

Ergonominen työpiiste, jossa kaikelle on oma paikkansa. Nopeuttaa pakkaamista, vähentää virheitä, parantaa turvallisuutta, helpottaa pakkaushenkilökunnan vuorovaihtoja ja luo siistin tunnelman.

Tutustu alla oleviin monipuolisiin pakkaustyöpiistevarusteluihin. Kysy lisää, me autamme sinua valitsemaan juuri sinun tarpeisiisi tarvittavat varustelut.

| Tuote  | Mitat mm        | Koodi        | Hinta         |
|--|-----------------|--------------|---------------|
| 1. Pakkauspöytä                                      | 1800 x 900      | TPB918       | <b>970,67</b> |
| 2. Reikälevy + laatikkolista                         | 1800            | PP180        | <b>174,81</b> |
| 3. Teräksinen ylähyllä                               | 310 x 1800      | SS180        | <b>162,50</b> |
| 4. Jakajasarja, sis. 5 jakajaa                       |                 | PDH          | <b>125,27</b> |
| 5. Apuhylly  | 217 x 298 x 20  | ASSA4        | <b>68,15</b>  |
| 6. Ylempi rullateline                                | 1800            | PRH ROLL180  | <b>102,74</b> |
| 7. Alempi rullateline                                | 1800            | PRHL ROLL180 | <b>102,74</b> |
| 8. Teräksinen alataso                                | 1800 x 900      | LSS180       | <b>154,85</b> |
| 9. Matala M-jakaja LDH, sis. 4 kpl                   |                 | LDH          | <b>129,85</b> |
| 10. Leikkuri, leikkuulev. 1100                       | 1350            | PPC135       | <b>414,56</b> |
| Leikkuri, leikkuulev. 1250                           | 1500            | PPC150       | <b>422,91</b> |
| Leikkuri, leikkuulev. 1550                           | 1800            | PPC180       | <b>434,56</b> |
| Leikkurin kannattimet pöytien ylärak.                |                 | PPC FB       | <b>120,56</b> |
| 11. Kierrätysmateriaalisäiliö                        | 530 x 280 x 585 | PRMB         | <b>137,16</b> |
| 12. Ottolaatikkosarja, 2 kpl 1930-6,<br>2 kpl 1525-6 |                 | SBS4         | <b>52,00</b>  |
| 13. Ulosvedettävä tulostinhyllä                      | 500 x 535 x 506 | PSP50        | <b>251,61</b> |
| 14. PC-teline, vaaka/pysty                           |                 | CPU          | <b>125,81</b> |
| 15. LCD-näytön kannatin kääntövarrella               |                 | MA           | <b>288,31</b> |
| Näytön kannattimen kiinnityslevy                     |                 | AS2          | <b>36,69</b>  |
| 16. Työkalu- ja valaisinkannatin                     |                 | KT180        | <b>207,58</b> |
| 17. Sivutaso   | 400 x 900       | TP904ST      | <b>155,16</b> |
| 18. Tarvikelaatikko                                  |                 | PPH-TXL      | <b>57,64</b>  |
| 19. Tarra-automaatti                                 |                 | BLD20        | <b>145,73</b> |
| 20. Teippirullateline                                |                 | FTD50        | <b>78,63</b>  |

166

Hinta  
**148,-**



### TARKKUUSVAAKA LEM7

Helppolukuinen tarkkuusvaaka, jossa 20 mm:n LCD-näyttö taustavalolla. Punnitustaso 180 x 170 mm on kestävä ruostumatonta terästä. Peruslaskentatoiminnot, mm. ON/OFF, nollaus ja kappalelasku. Mahdollisuus valita painoyksikö monista vaihtoehdoista. RS-232-liitäntä vakiona. Toimintalämpötila-alue: 0 °C - +30 °C. Vaaka toimii kuudella AA-paristolla tai mukana tulevalla verkkolaitteella.

| Punnitus-alue kg | Tarkkuus g | Koodi    | Hinta        |
|------------------|------------|----------|--------------|
| 1,2              | 0,1        | 7005-505 | <b>148,-</b> |
| 2,5              | 0,2        | 7006-505 | <b>148,-</b> |
| 5                | 0,5        | 7007-505 | <b>148,-</b> |
| 10               | 1          | 7008-505 | <b>148,-</b> |

Hinta  
**169,-**



### PAKETTIVAACA FCW

Erittäin tarkka pakettivaaka, erillinen näyttö ja toiminto-ohjain. Punnitustaso ruostumatonta terästä, mitat 405 (L) x 305 (S) x 45 (K) mm. Taustavalaistu 25 mm:n LCD-näyttö. Automaattinen off-toiminto, taaraus, yksikön muuntaminen ja netto/brutto-toiminto. Toimintalämpötila-alue: 0 °C - +40 °C. Toimii verkkovirralla, tilapäisesti myös paristo-käyttöisenä.

| Tuote   | Punnitus-alue kg | Tarkkuus g | Koodi    | Hinta        |
|---------|------------------|------------|----------|--------------|
| FCW-30  | 30               | 20         | 7010-505 | <b>169,-</b> |
| FCW-60  | 60               | 50         | 7011-505 | <b>169,-</b> |
| FCW-150 | 150              | 100        | 7012-505 | <b>169,-</b> |

Alkaen  
**234,-**



### PAKETTIVAACA LE

Vaakasarja, jossa erillinen näyttö/toiminto-ohjain. Punnitustaso ruostumatonta terästä. Toimii verkkolaitteella tai hintaan sisältyvällä akulla (7,2 V / 0,8 Ah). Selkeä 25 mm korkea, seinäkiinnitysmahdollisuudella varustettu LCD-näyttö taustavalolla. Näytön mitat: 270 (L) x 90 (K) mm. RS-232C-sarjaportti ja verkkolaitte sisältyvät hintaan. Punnitustason koot alkaen 325 x 320 mm.

| Tuote   | Punnitus-alue kg | Tarkkuus g | Koodi    | Hinta        |
|---------|------------------|------------|----------|--------------|
| LE2-30  | 30               | 10         | 7020-505 | <b>234,-</b> |
| LE2-60  | 60               | 20         | 7021-505 | <b>234,-</b> |
| LE2-150 | 150              | 50         | 7022-505 | <b>234,-</b> |
| LE3-150 | 150              | 50         | 7023-505 | <b>356,-</b> |
| LE4-300 | 300              | 100        | 7024-505 | <b>479,-</b> |
| LE5-300 | 300              | 100        | 7025-505 | <b>693,-</b> |

## TRESTON QUATREX SÄHKÖSÄÄTÖINEN TYÖPÖYTÄ

Treston QuatreX on kehitetty tarjoamaan vakautta ja muuntautuvuutta erityisesti tarkkuutta vaativaan työhön. Siinä yhdistyvät moderni ja ergonominen suunnittelu sekä huippunopea sähkökäyttöinen korkeussäätö – säätönopeus ala-asennosta ylä-asentoon alle 14 sekuntia! Korkeussäätöalue 710 – 1210 mm. Pöydän kokonaiskantavuus on 300 kg.



| Tuote                       | Mitat mm   | Koodi      | Hinta           |
|-----------------------------|------------|------------|-----------------|
| Nelijalkainen työpöytärunko | 1225 x 750 | QX12375-41 | <b>2 033,87</b> |
| Nelijalkainen työpöytärunko | 1525 x 750 | QX15375-41 | <b>2 086,29</b> |
| Nelijalkainen työpöytärunko | 1825 x 750 | QX18375-41 | <b>2 061,61</b> |
| Nelijalkainen työpöytärunko | 1225 x 900 | QX12390-41 | <b>2 081,05</b> |
| Nelijalkainen työpöytärunko | 1525 x 900 | QX15390-41 | <b>2 154,44</b> |
| Nelijalkainen työpöytärunko | 1825 x 900 | QX18390-41 | <b>2 327,42</b> |

| Tuote        | Mitat mm   | Koodi       | Hinta         |
|--------------|------------|-------------|---------------|
| HPL pöytätas | 1230 x 750 | TT12375-HPL | <b>191,28</b> |
| HPL pöytätas | 1230 x 900 | TT12390-HPL | <b>221,25</b> |
| HPL pöytätas | 1530 x 750 | TT15375-HPL | <b>227,24</b> |
| HPL pöytätas | 1530 x 900 | TT15390-HPL | <b>263,78</b> |
| HPL pöytätas | 1836 x 750 | TT18375-HPL | <b>263,28</b> |
| HPL pöytätas | 1836 x 900 | TT18390-HPL | <b>298,14</b> |

### Pakkausvarusteltu QuatreX-työpöytä

| Tuote  | Mitat mm        | Koodi        | Hinta           |
|--|-----------------|--------------|-----------------|
| 1. Nelijalkainen työpöytärunko                       | 1525 x 750      | QX15375-41   | <b>2.086,29</b> |
| 2. HPL pöytätas                                      | 1530 x 750      | TT15375-HPL  | <b>227,24</b>   |
| 3. Säätöputkimoduuli                                 | 2xM500/1359     | UTM2X500M-49 | <b>295,85</b>   |
| 4. Kierrätysmateriaalisäiliö                         |                 | PRMBQX       | <b>152,02</b>   |
| 5. Pakkausmateriaalihylly                            | 1167 x 600      | SPM1200-49   | <b>110,96</b>   |
| 6. Säädettävä kiinnitysarra työtason alle, SPM-hylly |                 | SPMAF-49     | <b>131,74</b>   |
| 7. Hyllyn jakajakaari setti                          |                 | PDH600-49    | <b>102,74</b>   |
| 8. Sivulevy  |                 | SPQX750-49   | <b>138,39</b>   |
| 9. Vetohylly tulostimelle                            | 315 x 530       | 859 060-49   | <b>481,39</b>   |
| 10. Tablettikannatin                                 |                 | MY           | <b>146,77</b>   |
| 11. Teippirullien säilytysteline                     | 122 x 110 x 254 | TRRP-49      | <b>57,66</b>    |
| 12. Treston NaturLite Led Wing 500, 2 kpl            |                 | TNL500W      | <b>406,08</b>   |
| 13. Reikätausta                                      | 968 x 389       | 861 532-49   | <b>83,87</b>    |
| 14. Kallistettava ylähylly                           | 967 x 300       | TTSM10003-49 | <b>152,02</b>   |
| 15. Pulloteline ESD Ø100                             |                 | 859 063-49   | <b>96,13</b>    |

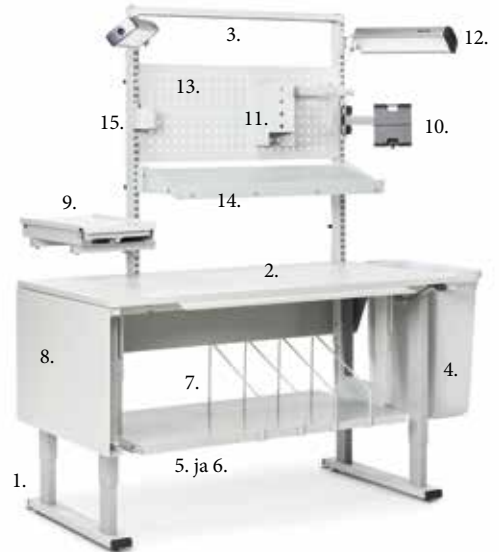

Alkaen  
**254,-**



LAC-malli



LBC-malli

Alkaen  
**559,-**



**167**

### KAPPALELASKUVAAKA LAC JA LBC

Muistitoiminnolla varustettu kappalelaskuvaaka. Taustavalaistussa 3-rivisessä LCD-näytössä paino, yksikköpaino ja kappalemäärä. Näytön koko 60 x 80 mm. Muistitoiminto, nollaus ja taaraus. LBC-mallissa 10 muistipaikkaa yksikköpainoille. Automaattinen laskentatarkkuuden optimointi. Taso terästä. Sisäänrakennettu akku 6 V / 4 Ah toimii yhdellä latauksella 120 tuntia.

| Tuote   | Punnitusalue kg | Tarkkuus g | Tason mitat mm | Koodi    | Hinta        |
|---------|-----------------|------------|----------------|----------|--------------|
| LAC-6   | 6               | 0,5        | 250 x 190      | 7015-505 | <b>254,-</b> |
| LAC-15  | 15              | 1          | 250 x 190      | 7016-505 | <b>254,-</b> |
| LAC-30  | 30              | 2          | 250 x 190      | 7017-505 | <b>254,-</b> |
| LBC-7,5 | 7,5             | 0,2        | 335 x 230      | 7027-505 | <b>349,-</b> |
| LBC-15  | 15              | 0,5        | 335 x 230      | 7028-505 | <b>349,-</b> |
| LBC-30  | 30              | 1          | 335 x 230      | 7029-505 | <b>349,-</b> |

### PAKETTIVAAKA VARRELLA

Säädettävä iso näyttö/toiminto-ohjain. Varren pituus on 750 mm. Selkeä 24 mm:n LCD-näyttö LED-taustavaloilla. OIML III -tyyppihyväksytyt. Punnitustaso ruostumatonta terästä. Sisäänrakennettu akku (6 V / 4 Ah) on ladattava ja toimii yhdellä latauksella yhtäjaksoisesti 70 tuntia (ilman taustavaloa). Toimii myös verkkovirralla (adapteri sis. hintaan). Toimintalämpötila-alue: -10 °C – +40 °C.

| Tuote   | Punnitusalue kg | Tarkkuus g | Tason mitat mm | Koodi    | Hinta          |
|---------|-----------------|------------|----------------|----------|----------------|
| SKW-30  | 30              | 10         | 350 x 450      | 7035-505 | <b>559,-</b>   |
| SKW-60  | 60              | 20         | 350 x 450      | 7036-505 | <b>559,-</b>   |
| MKW-150 | 150             | 50         | 450 x 520      | 7037-505 | <b>662,-</b>   |
| KW-300  | 300             | 100        | 600 x 800      | 7038-505 | <b>1.199,-</b> |



### MUOVIVANNEKONE PP-VANTEILLE

Helppokäyttöiset H-44 vannekoneet ovat tarkoitettu PP-muovivanteelle. Vanteen leveys 11–13 ja 15–16 mm. Kiristää, lukitsee ja leikkaa vanteen. Tässä koneessa voidaan käyttää yleisintä metallilukkoa. Erinomainen vaihtoehto akkukäyttöisen koneen tilalle. Omapaino 4 kg.

| Tuote | Vanneleveys mm | Koodi   | Hinta |
|-------|----------------|---------|-------|
| H-44  | 12             | 1102301 | 546,- |
| H-44  | 16             | 1102302 | 546,- |



### MUOVIVANNEKONE STC-30

Käsi­käyttöinen Strapex STC 30 muovivanne­kone sopii käytettäväksi polypropeeni- PP ja PET-vanteiden kanssa. Vanteen leveys 12–13 mm ja vahvuus 0,4–0,7 mm. Yhdistelmäko­neella kiristys ja lukitus suoritetaan yhdellä kahvalla. Vannesidonta metallilukolla. Omapaino 2,3 kg.

| Tuote  | Vanneleveys mm | Koodi    | Hinta |
|--------|----------------|----------|-------|
| STC-30 | 12–13          | 2803-501 | 770,- |



### AKKUTOIMINEN MUOVIVANNEKONE ZAPAK

Nopea ja voimakas Zapak akkutoiminen muovivanne­kone. Patentoitu vanteen­pito­pa­lojen muotoilu mahdollistaa vanteen korkean kiristysvoiman. Esiohjelmoitu ohjauspaneeli digitaal­isella äänimerkillä. Pehmokiristys-ohjelma särkyville ja kevyille tuotteille. Sidontavoimaa jopa 4000 N asti. Omapaino akun kanssa 3,4 kg. Li-ion Akku- 18V 4.0 Ah ja Bosch laturi (latausaika 30 min).

| Tuote | Vanneleveys mm | Koodi    | Hinta   |
|-------|----------------|----------|---------|
| ZP97A | 16–19          | 2805-501 | 2.150,- |



Muista myös metallilukot. Katso sivu 170!

168



### TERÄSVANNEKONE BO-7 SWING

Käsivanne­kone BO-7 Swing, sopii erityyppi­sisille ja -levyisille vanteille sekä käsi- ja akkukäyttöisinä. Vanneleveydet 13–20 mm. Vannepaksuudet 0,4–0,8 mm.

| Tuote      | Koodi   | Hinta |
|------------|---------|-------|
| BO-7 Swing | 1101002 | 677,- |



### ECO- TERÄSVANNEKONE

Päivittäiseen käyttöön tarkoitettu kevyt käsi­käyttöinen teräsvanne­kone. Edullinen lävistävä työkalu teräsvanteelle, kompakti ja helppo käyttöinen. Vanteen leveys 13, 16 ja 19 mm. Vanteen paksuus 0,45–0,60 mm. Paino 3,5 kg.

| Tuote     | Koodi    | Hinta |
|-----------|----------|-------|
| Vannekone | 1053-501 | 955,- |



### AMMATTILAISEN TERÄSVANNEKONE

Päivittäiseen, raskaampaankin käyttöön tarkoitettu teräsvanne­kone. Pintakäsitelty si­nisellä ympäristöystävällisellä nikkelittömällä pulverilakalla. Voiteluvapaat liukulaakerit. Kevyttoiminen, luotettava, sopii 13-16 ja 19 mm:n levyisille teräsvanteille 0,64 mm:n vahvuuteen asti. Lukitsee vanteen tukevasti 6 pisteessä lävistäen. Paino 4,5 kg.

| Tuote     | Koodi    | Hinta |
|-----------|----------|-------|
| Vannekone | 2700-501 | 961,- |





## KÄSIVANNEKONE H-45

Käsivannekone, jossa vanteen pujotus helpoa. Vanteen kiristys, saumaus ja katkaisu yhdellä napin painalluksella. Toimitus sisältää laturin ja yhden litiumakun. Vanneleveydet 13–20 mm. Vannepaksuudet 0,4–0,8 mm.

| Tuote               | Vanneleveys mm | Koodi   | Hinta   |
|---------------------|----------------|---------|---------|
| H-45                | 12             | 1102066 | 2.246,- |
| H-45                | 16             | 1102067 | 2.246,- |
| Lisäakku Bosch 18 V |                | 1012017 | 220,-   |



## AKKUTOIMINEN MUOVIVANNEKONE STB-73

Nopeakäyttöinen akkutoiminen muovivannekone, joka on kevyt ja täydellisesti tasapainotettu. Digitaalisen kosketusnäytöstä näkee mm. reaaliaikaisesti käytetyn kiristysvoiman. Kiristysvoima säädettävissä välille 400–2500 N. Kiristysnopeuden säätö painalluksen voimakkuudella. Turvallinen käytössä. Laitteessa voidaan käyttää 12–16 mm leveitä PP- ja PET-vanteita. Omapaino akun kanssa 3,8 kg. Akku 18 V / 2,0 Ah. Laturi sisältyy hintaan.

| Tuote  | Koodi    | Hinta   |
|--------|----------|---------|
| STB-73 | 3002-501 | 3.180,- |



## VANNETELINE OP-8

Vanneteline OP-8 sopii sekä teräsvanteelle että PP- ja PET-vanteille. Vannekiepin sisähalkaisija 406 mm. Kestävä teräsrunko on maalattu punaiseksi.

| Tuote            | Koodi   | Hinta |
|------------------|---------|-------|
| Vanneteline OP-8 | 1101012 | 354,- |

## VANNEKONEPAKETIT

### 1. Paketti

Sisältää:

- Vanneteline OP-8
- Mustalakattu teräsvanne 16 x 0,5 mm
- Teräsvannekone BO-7

| Koodi   | Hinta |
|---------|-------|
| 1012050 | 993,- |



Pakettihinta  
**993,-**

### 2. Paketti

Sisältää:

- Vanneteline OP-8
- PP-vanne 12 x 0,55 mm
- Swing KO-13 vanneleukkoja 1000 kpl
- Käsivannekone H-44

| Koodi   | Hinta |
|---------|-------|
| 1012060 | 850,- |



Pakettihinta  
**850,-**

### 3. Paketti

Sisältää:

- Vanneteline OP-8
- PET-vanne 15,5 x 0,7 mm
- Akkukäyttöinen käsivannekone H-45-16

| Koodi   | Hinta   |
|---------|---------|
| 1012070 | 2.272,- |



Pakettihinta  
**2.272,-**



169

## VANNEKELAKÄRRY

Varustettu työkalukotelolla. Vanne, vannetyökalut ja mahdolliset soljet kulkevat yhdessä vannetuspaikasta toiseen. Vannekelakärry sopii muovi- ja teräsvanteille. Kahdella pyörällä varustettu vannekelakärry sopii vanneleveyskil- le 11–19 mm. Vannekiepin sisähalkaisija 400 mm. Kestävä teräsrunko on maalattu siniseksi.

| Tuote          | Koodi    | Hinta |
|----------------|----------|-------|
| Vannekelakärry | 3005-501 | 491,- |



170

## MINIKIRISTEKALVOT JA KÄSILAITE

Näppärä ja taloudellinen keino pienten nippujen tai pakettien sitomiseksi. Kirkkaan kalvon leveys 100 mm, paksuus 20 µm. Rullassa 150 m. Kalvoa myydään edullisesti tukkupakkauksessa, jossa on 40 rullaa. Jarruton käsi-kiristelaite myydään erikseen.

| Tuote                       | Myyntierä | Koodi       | Hinta        |
|-----------------------------|-----------|-------------|--------------|
| Kirkas kalvo, paksuus 20 µm | 1 rulla   | 1140-500-10 | <b>2,50</b>  |
| Tukkupakkaus kiristekalvoja | 40 rullaa | 1140-500-10 | <b>85,00</b> |
| Käsilaitte, ei jarrua       | 1 laite   | 1041-501    | <b>6,90</b>  |

## KIRISTEKALVOLAITE JA KIRISTEKALVOT

Kiristekalvo on kustannustehokas ja nopea ratkaisu lavakäärintään ja niputukseen. Myyntierä 6 kpl tukkupakkaus. Leveys 450 mm, rullassa 300 m ja hylsy Ø 50 mm. Kiristekalvolaite helpottaa lavojen käsin käärimistä. Vain kiilon painoinen kiristekalvolaite on valmistettu teräksestä, muoviset kädensijat. Kalvolaiteen mitat 630 x 250 mm.

| Tuote                            | Koodi    | Hinta        |
|----------------------------------|----------|--------------|
| Kiristekalvorulla, paksuus 20 µm | 1121-500 | <b>10,90</b> |
| Tukkupakkaus, 6 rll              | 1121-500 | <b>59,90</b> |
| Kiristekalvolaite                | 2200-501 | <b>42,00</b> |

## MUOVIVANNEPAKKAUS

Kätevässä pahvipakkauksessa on 600 m mustaa PP-muovivannetta ja 200 kpl 13 mm:n muovisolkia. Vanteen leveys 16 mm. Muovisolkia myynnissä myös irtoerinä. Vanteen voi kiristää käsin.

| Tuote               | Koodi    | Hinta       |
|---------------------|----------|-------------|
| Muovivannepaketti   | 7600-500 | <b>46,-</b> |
| 1000 kpl irtosolkia | 1210-500 | <b>45,-</b> |

## PP-MUOVIVANTEET

Edullinen yleismuovivanne (polypropeeni) käsi- ja konesidontaan. Suositellaan käytettäväksi kevyiden ja keskiraskaiden kuormien sitomiseen. Keskiöitään 200 mm olevat PP-vanteet sopivat automaattikoneisiin ja 400 mm keskiöllä olevat vanteet vannekelavaunuun.

| Mitat (lev. x paks.) mm | Keskiö Ø mm | Määrä m/rll | Koodi    | Hinta/rll   |
|-------------------------|-------------|-------------|----------|-------------|
| 12 x 0,55               | 200         | 3000        | 1225-500 | <b>69,-</b> |
| 12 x 0,55               | 400         | 2700        | 1226-500 | <b>99,-</b> |

## PET-MUOVIVANTEET

Kestävä ja edullinen PET-muovivanne (polyteenitereftalaatti), voidaan usein korvata jopa teräsvanteet. Perinteiseen teräsvanteeseen verrattuna etuja ovat mm. korroosiovapaus, vetolujuus ja shokkivaikutuksen kesto varastoinnin ja kuljetusten aikana.

| Mitat (lev. x paks.) mm | Keskiö Ø mm | Määrä m/rll | Koodi    | Hinta/rll    |
|-------------------------|-------------|-------------|----------|--------------|
| 13 x 0,72               | 406         | 2000        | 3004-500 | <b>94,-</b>  |
| 12 x 0,55               | 406         | 3000        | 3005-500 | <b>109,-</b> |
| 15,5 x 0,70             | 406         | 2000        | 3006-500 | <b>109,-</b> |
| 19 x 0,80               | 406         | 1200        | 3007-500 | <b>80,-</b>  |

## WG-SIDONTANAUHA JA SOLKI

Pehmeä nauha, joka on helppo kiinnittää käsin metallilukoilla, sopii myös putkinipun sitomiseen. Ei vaadi erillisiä koneita tai laitteita. Minirulla sopii myös useimpiin paalaimiin!

| Tuote                            | Määrä        | Koodi   | Hinta                 |
|----------------------------------|--------------|---------|-----------------------|
| WG-sidontanauha 13 mm, minirulla | 250 m/rll    | 1003021 | <b>19,50/rulla</b>    |
| WG-solki 13 mm                   | 1000 kpl/ltk | 1004112 | <b>49,00/laatikko</b> |

## TERÄSVANNE

Teräsvanteet ovat tarkoitettu suurten ja raskaiden kuormien sitomiseen. Yksi kela sisältää noin 50 kg 16 mm leveää ja 0,5 mm vahvaa teräsvannetta.

| Tuote      | Koodi    | Hinta/kela   |
|------------|----------|--------------|
| Teräsvanne | 3000-500 | <b>119,-</b> |

## VANNELUKKO

Metallinen vannelukko, puristettava 13 x 30 x 0,7 mm

| Määrä             | Koodi | Hinta        |
|-------------------|-------|--------------|
| 1000 kpl/laatikko | K7613 | <b>68,60</b> |

**SECUMAX**  
Piilotettu terä

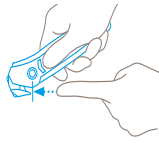

**Paras turvallisuus:**  
Terän turvallinen suojaus pitää sen loitolla käyttäjältä.

**SECUPRO**  
Täysautomaattinen terän sisäänveto

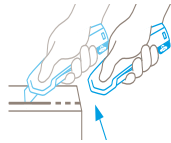

**Erittäin hyvä turvallisuus:**  
Terä katoaa ajoissa – vaikka painat edelleen laukaisinta.

**SECUNORM**  
Terän automaattinen sisäänveto

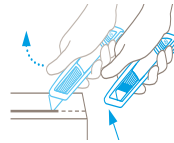

**Hyvä turvallisuus:**  
Terä vetäytyy takaisin kahvaan, kun peukalo nostetaan työntimeltä.

**SECUBASE**  
Terän takaisinveto ja lukitus

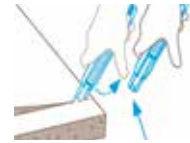

**Valinnaista turvallisuutta:**  
Terä ponnahtaa takaisin leikkaamisen jälkeen, ellei ole lukinnut sitä.



**TURVAVEITSI SECUMAX 350**

Secumax 350 on lasikuituvahvistetusta muovista valmistettu turvaveitsi. Piilotettu terä tarjoaa erinomaista työturvallisuutta.



**TURVAVEITSI SECUMAX 150**

Secumax 150 sopii sekä vasen- että oikeakätisille työntekijöille. Leikkuria voi myös käyttää raaputtimena.



**TURVAVEITSI SECUPRO 625**

Secupro 625 on alumiinista valmistettu turvaveitsi, joka leikkaa jopa 21 mm pähvin.

| Tuote                   | Koodi     | Hinta       |
|-------------------------|-----------|-------------|
| Turvaveitsi Secumax 350 | 997 88 74 | <b>14,-</b> |
| Vaihtoterät 10 kpl      | 998 02 32 | <b>11,-</b> |

| Tuote                   | Koodi     | Hinta       |
|-------------------------|-----------|-------------|
| Turvaveitsi Secumax 150 | 997 83 13 | <b>4,50</b> |

| Tuote                   | Koodi     | Hinta       |
|-------------------------|-----------|-------------|
| Turvaveitsi Secupro 625 | 998 12 90 | <b>38,-</b> |
| Vaihtoterät 10 kpl      | 997 15 00 | <b>10,-</b> |



**TURVAVEITSI SECUNORM 500**

Secunorm 500 on peukalolla liueltava turvaveitsi joka leikkaa jopa 17 mm pähvin. Automaattisen terän sisäänveto tarjoaa hyvän työturvallisuuden.



**TURVAVEITSI SECUNORM MIZAR**

Secunorm Mizar on ergonominen turvaveitsi joka leikkaa 15 mm pähvin. Terän saa esille puristamalla kahvaa, ja sen saa halutessa myös lukittua ulos.



**TURVAVEITSI SECUBASE 383**

Secubase 383 on perinteinen mattoveitsimallinen turvaveitsi. Pitkä terä tarjoaa jopa 73 mm syvän leikkuutyön, ja terän saa halutessa lukittua ulos.

| Tuote                    | Koodi     | Hinta       |
|--------------------------|-----------|-------------|
| Turvaveitsi Secunorm 500 | 100 55 21 | <b>16,-</b> |
| Vaihtoterät 10 kpl       | 997 14 00 | <b>10,-</b> |

| Tuote                      | Koodi     | Hinta       |
|----------------------------|-----------|-------------|
| Turvaveitsi Secunorm Mizar | 110 06 93 | <b>14,-</b> |
| Vaihtoterät 10 kpl         | 997 14 00 | <b>10,-</b> |

| Tuote                    | Koodi     | Hinta       |
|--------------------------|-----------|-------------|
| Turvaveitsi Secubase 383 | 120 28 99 | <b>22,-</b> |
| Vaihtoterät 10 kpl       | 997 58 66 | <b>11,-</b> |

**171**



**VYÖKOTELOT S, M, L**

Vyökotelot ovat suunniteltu säilyttämään Martor leikkuutyökaluja turvallisesti. Vyökotelot ovat joustavia ja kulutusta kestäviä, ja ne ovat varustettu lisätaskuilla kynille ja teräspakkauksille.

| Tuote                      | Koodi     | Hinta        |
|----------------------------|-----------|--------------|
| 1. Martor vyökotelo S koko | 997 00 57 | <b>18,40</b> |
| 2. Martor vyökotelo M koko | 997 00 56 | <b>23,40</b> |
| 3. Martor vyökotelo L koko | 997 00 55 | <b>25,00</b> |

## KIRISTEKÄÄRINTÄKONE C-ONE

Monipuolinen konemallisto, voidaan säätää kaikenlaisiin lavojen käärintätöihin. Tallennettavia käyttäjäkohtaisia ohjelmapaikkoja jopa 32. Lisäämällä lisävarusteita saadaan koneista entistä monipuolisempi kokonaisuus



Alkaen  
**3.400,-**



Tiro



Cresco

| Malli     | Pyöritystason Ø mm | Käärintäkorkeus mm (maks.) | Lavan koko mm (maks.) | Lavan paino kg (maks.) | Pyöritystasossa haarukkakolot | Lastausramppi | Ohjelman-tallennuspaikkoja | Koodi   |
|-----------|--------------------|----------------------------|-----------------------|------------------------|-------------------------------|---------------|----------------------------|---------|
| Tiro 1500 | 1500               | 2200                       | 800 x 1200            | 1200                   | ei                            | Lisähinta!    | 3                          | 1112800 |
| Tiro 1650 | 1650               | 2200                       | 1000 x 1200           | 1200                   | ei                            | Lisähinta!    | 3                          | 1112801 |
| Cresco    | 1650               | 2200                       | 1000 x 1200           | 2000                   | ei                            | Lisähinta!    | 3+1                        | 1112804 |

| Lastausramppi       | Koodi   |
|---------------------|---------|
| Tiro 1500 koneeseen | 1112871 |
| Tiro 1650 koneeseen | 1112872 |
| Cresco koneeseen    | 1112874 |

172



### ROBOT MASTER -KIRISTEKÄÄRINTÄROBOTTI

Helppokäyttöinen kiristekäärintärobotti. Valokenno tunnistaa lavan korkeuden. Akkukäyttöisessä koneessa on sisäänrakennettu laturi ja akun varaustilan näyttö. Mekaaninen, kalvokelkasta säädettävä FRD-kitkajarru. Turvavarusteluna törmäyssuoja, äänimerkki ja vilkkuvalo.

| Tuote        | Koodi   | Hinta   |
|--------------|---------|---------|
| Robot Master | 1112034 | 8.030,- |

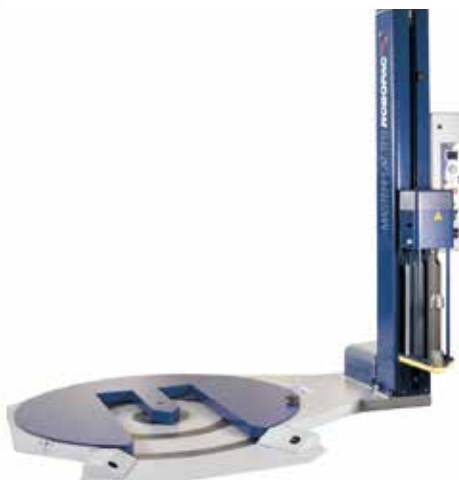

### ROPOPAC MASTERPLAT PLUS TP3

Käyttäjäturvallinen puoliautomaattinen kiristekäärintäkone, jonka voi jättää käärimään lavaa itsekseen, kun kalvo on kiinnitetty ja kone käynnistetty. Pyöritystasossa on aukot pumppukärryä varten, joten erillistä lastausramppia ei tarvita. Lastaussuunta voidaan muuttaa oikealle, vasemmalle tai suoraan koneen edestä.



### PUOLIAUTOMAATTINEN KÄÄRINTÄKONE

Girotec puoliautomaattinen käärintäkone on työvoimaa säästävä ja helposti siirrettävä vaihtoehto lavojen kelmutukseen. Saatavana itseliikuttavana mallina sekä trukin haarukoiden päälle tulevana laitteena.



## AUTOMAATTINEN LAVAPINOAJA

PalletMaster® automaattiset ja semi-automatit lavapinoajat lisäävät ergonomiia, työolosuhteita ja työturvallisuutta. Saatavilla on lavapinoajia niin EUR, FIN, CHEP, kuin teholavoillekin, ja modulaarisen rakenteensa ansiosta niitä voidaan muokata myös muille lavastandardeille.



### PalletMaster® sähkötoimiset lavapinoajat

| Lavan koko mm    | Kapasiteetti kg/lavaa | Lavapinoajan mitat mm | Koodi      | Hinta           |
|------------------|-----------------------|-----------------------|------------|-----------------|
| 600 x 800        | 250/16                | 1350 x 860 x 2430     | LP14ELT    | <b>11.340,-</b> |
| 600 x 800        | 500/25                | 1350 x 860 x 3730     | LP25ELT    | <b>12.700,-</b> |
| 1200 x 800, EUR  | 500/16                | 1500 x 1400 x 1020    | LP14EL     | <b>8.500,-</b>  |
| 1200 x 1000, FIN | 500/16                | 1500 x 1600 x 1020    | LP14FEL    | <b>8.500,-</b>  |
| 1200 x 800, EUR  | 500/16                | 1500 x 1400 x 2430    | LP14EELT14 | <b>9.900,-</b>  |
| 1200 x 1000, FIN | 500/16                | 1500 x 1600 x 2430    | LP14FELT   | <b>9.900,-</b>  |
| 1200 x 800, EUR  | 1000/25               | 1500 x 1400 x 3830    | LP25EELT25 | <b>11.728,-</b> |
| 1200 x 1000, FIN | 1000/25               | 1500 x 1600 x 3830    | LP25FELT25 | <b>11.728,-</b> |

### PalletMaster® 1-5 lavapinoajat

| Lavan koko mm    | Kapasiteetti kg/lavaa | Lavapinoajan mitat mm | Koodi    | Hinta           |
|------------------|-----------------------|-----------------------|----------|-----------------|
| 1200 x 800, EUR  | 500/16                | 1550 x 1400 x 2150    | LP14E1-5 | <b>16.360,-</b> |
| 1200 x 1000, FIN | 500/16                | 1550 x 1600 x 2150    | LP14F1-5 | <b>16.360,-</b> |
| 1200 x 800, EUR  | 1000/25               | 1550 x 1400 x 3568    | LP25E1-5 | <b>17.570,-</b> |
| 1200 x 1000, FIN | 1000/25               | 1550 x 1600 x 3568    | LP25F1-5 | <b>17.570,-</b> |

### PalletMaster® paineiltoimiset lavapinoajat

| Lavan koko mm    | Kapasiteetti kg/lavaa | Lavapinoajan mitat mm | Koodi    | Hinta           |
|------------------|-----------------------|-----------------------|----------|-----------------|
| 1200 x 800, EUR  | 500/16                | 1500 x 1400 x 1020    | LP14E    | <b>6.350,-</b>  |
| 1200 x 1000, FIN | 500/16                | 1500 x 1600 x 1020    | LP14F    | <b>6.350,-</b>  |
| 1200 x 800, EUR  | 500/16                | 1500 x 1400 x 2430    | LP14ET14 | <b>7.700,-</b>  |
| 1200 x 1000, FIN | 500/16                | 1500 x 1600 x 2430    | LP14FT14 | <b>7.700,-</b>  |
| 1200 x 800, EUR  | 1000/25               | 1500 x 1400 x 3830    | LP25ET25 | <b>10.200,-</b> |
| 1200 x 1000, FIN | 1000/25               | 1500 x 1600 x 3830    | LP25FT25 | <b>10.200,-</b> |



Autamme mielellämme löytämään sinun tarpeillesi sopivan lavapinoajan.  
**Ota yhteyttä myyjäämme!**

## PUKUTILOJA referenssi



### 24/7 KUNTOSALI

Kuntosalien pukuhuoneilla on omat erityispiirteensä. Käyttöasteet vaihtelevat huomattavasti ja käyttäjämäärä on suuri. Lukitusratkaisut ja saranoinnit kannattaa suunnitella kohteeseen sopivaksi.

Kaapeiksi kuntosalikäyttöön sopii hyvin lokerokaappi tai Z-kaappi. Kaappiratkaisun huolellinen suunnittelu varmistaa riittävän kaappimäärän ja lattianeliöiden käytön tehokkuuden. Värät voidaan valita ja suunnitella yhteistyössä sisustussuunnittelijan tai arkkitehdin kanssa kauniisti kokonaisuuteen tai brändiväreihin sopiviksi. Visuaaliset mahdollisuudet ovat moninaiset, myös painettu kuva on mahdollista liimata oviin.

174



Pukuhuoneen kalusteiden sijoittelu kannattaa ruuhka-aikojen varalta suunnitella niin, että mahdollisimman suuri osa kaapeista on käytössä myös samanaikaisesti.

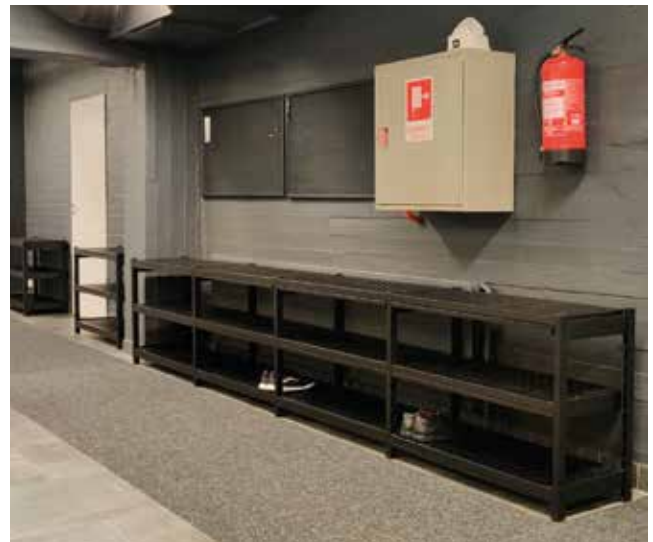

Kenkähyllyjä käyttämällä voidaan vähentää pukuhuoneen lattialle kertyvän lian määrää. Kenkähyllyissä on ritilä ja vetolaatikko, joten kengistä karissut hiekka ja roska on helppo imuroida pois.

## PUKUTILOJA referenssi



### KANKAISTEN GOLF

Kankaisten Golfpuisto on toiminut vuodesta 2002 alkaen. Seuran kotipaikka on Masku, joka sijaitsee Varsinais-Suomessa. Siellä kauniin luonnon keskellä sijaitsee 27-reikäinen kenttä. Seurassa on tällä hetkellä noin 1500 jäsentä.

Kankaisten Golfpuiston klubitalolle tehtiin talvella 2019 mittava remontti. Golfpuiston uuden klubitalon pukuhuoneiden sisustus suunniteltiin yhdessä sisustussuunnittelijan kanssa. Kaapiksi valittiin malli, jossa on 150 mm vapaa tila kaappien alla siivouksen helpottamiseksi.

Kaappien pinnat toteutettiin sävytetyin laminaatiovin ja niihin varattiin säilytystilaa sopivasti käyttötarkoitusta

ajatellen. Penkit ja puupinnat tehtiin tummia värejä kauniisti korostavasta lämpökäsitellystä haavasta.

Penkit ja naulakot sijoitettiin tilankäytön optimoimiseksi tilan keskelle. Ovet numeroitiin kestävillä ja harmonisilla tummilla numerotarroilla ja avaimet käyttöä kestävillä stanssauksilla ja avaimenperillä.



175

Puupinnat tehtiin tummia värejä kauniisti korostavasta lämpökäsitellystä haavasta. Ovet numeroitiin kestävillä ja tummilla numerotarroilla ja avaimet käyttöä kestävillä stanssauksilla ja avaimenperillä.

## SOLID-VAATEKAAPIT

Edullinen ja kestävä vaatekaappi. Sopii hyvin esim. puku-, sosiaali ja eteistiloihin. Kalusteiden runko ja ovet ovat polttomaalattua terästä. Teräsovieien varastoväri on sininen (RAL 5014). Runko harmaa (RAL 7035). Vakiovarusteena hattuhylly, vaatepuun kannatin ja kaksi ripustuskoukkuja, myös lukko tai salpalaite.

**Huom!** Abloy-lukko saatavana lisähintaan.  
Kaapin katossa ja pohjassa on ilmanvaihtaukot.



Alkaen  
**189,-**

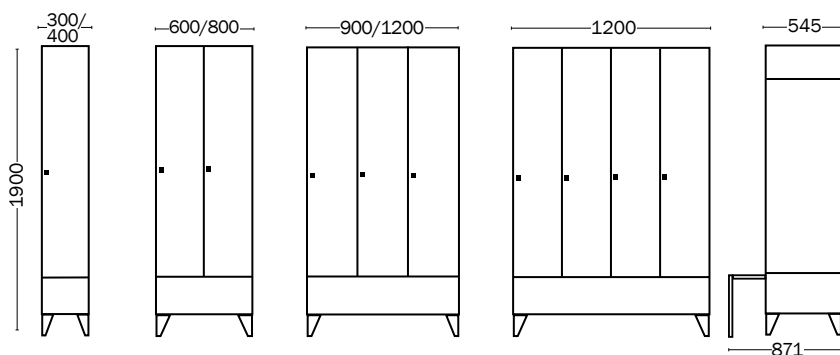

176

| Lyhytövinen | Ovileveys mm | Mitat (L x S x K) mm | Koodi   | Hinta        |
|-------------|--------------|----------------------|---------|--------------|
| 1-övinen    | 300          | 300 x 545 x 1900     | SOL1300 | <b>189,-</b> |
| 2-övinen    | 300          | 600 x 545 x 1900     | SOL2300 | <b>336,-</b> |
| 3-övinen    | 300          | 900 x 545 x 1900     | SOL3300 | <b>468,-</b> |
| 4-övinen    | 300          | 1200 x 545 x 1900    | SOL4300 | <b>625,-</b> |
| 1-övinen    | 400          | 400 x 545 x 1900     | SOL1400 | <b>210,-</b> |
| 2-övinen    | 400          | 800 x 545 x 1900     | SOL2400 | <b>352,-</b> |
| 3-övinen    | 400          | 1200 x 545 x 1900    | SOL3400 | <b>488,-</b> |





Värit saatavissa  
RAL-värikartan  
mukaan!

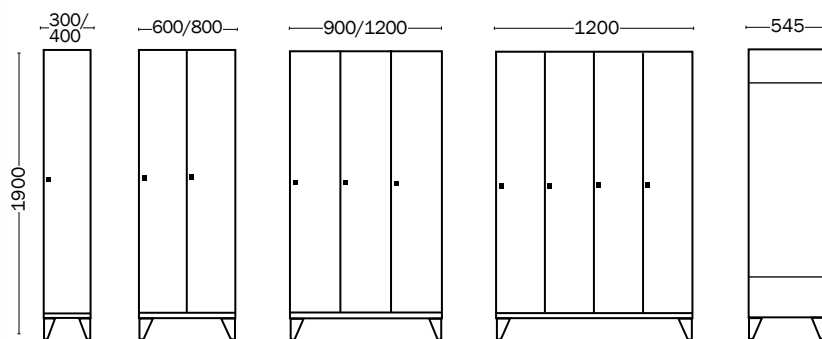

| Pitkäovinen | Ovileveys mm | Mitat (L x S x K) mm | Koodi   | Hinta        |
|-------------|--------------|----------------------|---------|--------------|
| 1-ovinen    | 300          | 300 x 545 x 1900     | SOP1300 | <b>189,-</b> |
| 2-ovinen    | 300          | 600 x 545 x 1900     | SOP2300 | <b>336,-</b> |
| 3-ovinen    | 300          | 900 x 545 x 1900     | SOP3300 | <b>468,-</b> |
| 4-ovinen    | 300          | 1200 x 545 x 1900    | SOP4300 | <b>625,-</b> |
| 1-ovinen    | 400          | 400 x 545 x 1900     | SOP1400 | <b>210,-</b> |
| 2-ovinen    | 400          | 800 x 545 x 1900     | SOP2400 | <b>352,-</b> |
| 3-ovinen    | 400          | 1200 x 545 x 1900    | SOP3400 | <b>488,-</b> |



### SOLID-LOKEROKAAPIT

Kestävä ja edullinen lokeroakaappi. Sopivat hyvin esim. puku-, sosiaali- ja eiteistiloihin. Kalusteiden runko ja ovet ovat polttomaalattua terästä. Runko vaaleanharmaa (RAL 7035). Vakiovarusteena lukko tai salpalaite. Abloy-lukko saatavana lisähintaan.

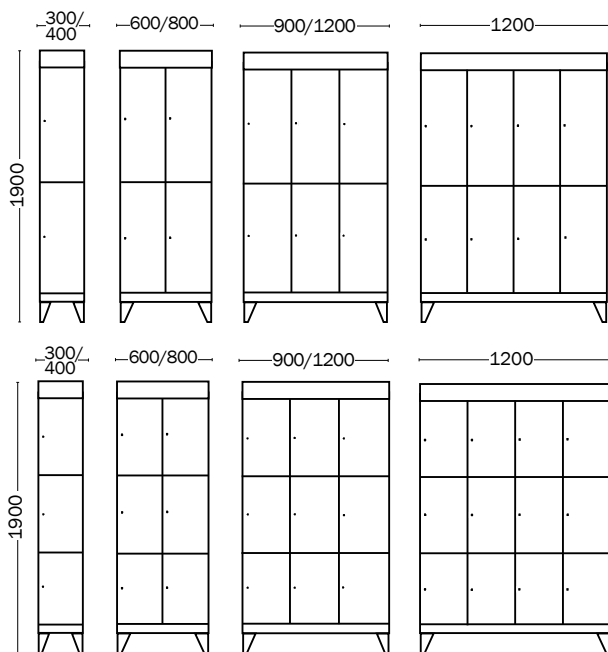

| 2 osastoa | Lokeroa kpl | Ovileveys mm | Koodi  | Hinta |
|-----------|-------------|--------------|--------|-------|
| 1         | 2           | 300          | LKV312 | 210,- |
| 2         | 4           | 300          | LKV322 | 378,- |
| 3         | 6           | 300          | LKV332 | 541,- |
| 4         | 8           | 300          | LKV342 | 709,- |
| 1         | 2           | 400          | LKV412 | 226,- |
| 2         | 4           | 400          | LKV422 | 420,- |
| 3         | 6           | 400          | LKV432 | 604,- |

| 3 osastoa | Lokeroa kpl | Ovileveys mm | Koodi  | Hinta |
|-----------|-------------|--------------|--------|-------|
| 1         | 3           | 300          | LKV313 | 226,- |
| 2         | 6           | 300          | LKV323 | 404,- |
| 3         | 9           | 300          | LKV333 | 583,- |
| 4         | 12          | 300          | LKV343 | 766,- |
| 1         | 3           | 400          | LKV413 | 252,- |
| 2         | 6           | 400          | LKV423 | 457,- |
| 3         | 9           | 400          | LKV433 | 662,- |

178

### MÄNTYPENKIT SOLID-VAATEKAAPPEIHIN

Penkkien runko on polttomaalattua terästä, istuinmateriaalina lakattua mäntylautaa. Saatavana myös kenkähyllällä.

| Penkki | Mitat (L x S) mm | Koodi  | Hinta |
|--------|------------------|--------|-------|
| Penkki | 300 x 300        | PP300  | 37,-  |
| Penkki | 400 x 300        | PP400  | 50,-  |
| Penkki | 600 x 300        | PP600  | 63,-  |
| Penkki | 800 x 300        | PP800  | 73,-  |
| Penkki | 900 x 300        | PP900  | 78,-  |
| Penkki | 1200 x 300       | PP1200 | 89,-  |





**Solid-kaapit**  
saatavana myös  
z-pukukaappeina.  
**Kysy myynnistä!**

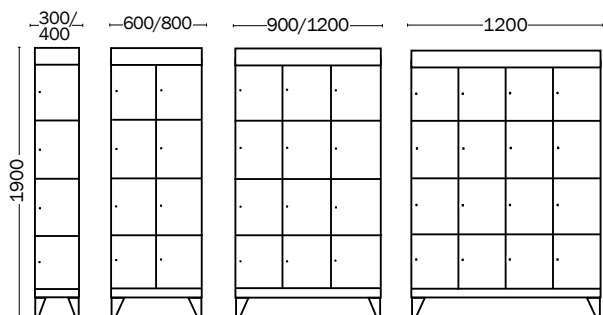

| 4 osastoa | Lokeroa kpl | Ovileveys mm | Koodi  | Hinta |
|-----------|-------------|--------------|--------|-------|
| 1         | 4           | 300          | LKV314 | 242,- |
| 2         | 8           | 300          | LKV324 | 436,- |
| 3         | 12          | 300          | LKV334 | 630,- |
| 4         | 16          | 300          | LKV344 | 830,- |

|   |    |     |        |       |
|---|----|-----|--------|-------|
| 1 | 4  | 400 | LKV414 | 268,- |
| 2 | 8  | 400 | LKV424 | 494,- |
| 3 | 12 | 400 | LKV434 | 714,- |

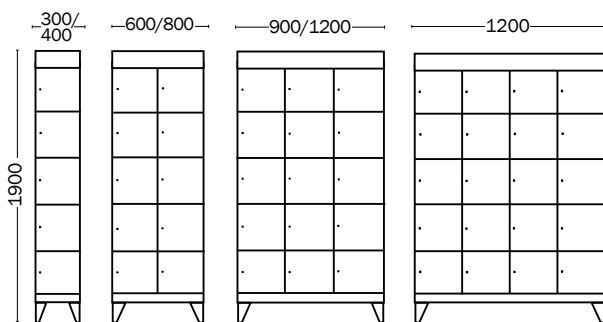

| 5 osastoa | Lokeroa kpl | Ovileveys mm | Koodi  | Hinta |
|-----------|-------------|--------------|--------|-------|
| 1         | 5           | 300          | LKV315 | 257,- |
| 2         | 10          | 300          | LKV325 | 467,- |
| 3         | 15          | 300          | LKV335 | 677,- |
| 4         | 20          | 300          | LKV345 | 893,- |

|   |    |     |        |       |
|---|----|-----|--------|-------|
| 1 | 5  | 400 | LKV415 | 289,- |
| 2 | 10 | 400 | LKV425 | 525,- |
| 3 | 15 | 400 | LKV435 | 772,- |



**Eri RAL-värien lisäksi,**  
voit myös toteuttaa  
persooniset kaapit  
omasta kuva-  
materiaalista.  
**Kysy lisää!**

Alkaen  
**334,-**



## HANDY BASIC-PUKUKAAPIT

Pukukaapit sopivat sosiaalitilojen ja eteisten kalustamiseen. Kalusteiden runko ja ovet on valmistettu polttomaalattusta teräksestä ja ne kestävät kovaa käyttöä. Polttomaalauksen varastoväri on RAL 7035. Kaappeja saa joko pitkällä tai lyhyellä ovella. Vapaasti seisovat pukukaapit toimitetaan kokoon hitsattuna, joten asennus ei vie turhaa aikaa. Jämäkkä, hitsattu rakenne takaa kestävyuden ja rungon jäykkyyden. Erittäin kosteisiin tiloihin soveltuu parhaiten ruostumattomasta teräksestä valmistetut pukukaapit.

### Lukkovaihtoehtoja

Lukkoja on saatavissa kalustelukkona, salpalaitteena, Abloy-lukkona tai koodilukkona.



Ritiläpohja helpottaa kaapin siivoamista.

### Penkki

Penkkien jalat polttomaalattua terästä ja istuimet ovat lakattua mäntylautaa.

| Mitat (L x S) mm | Koodi | Hinta         |
|------------------|-------|---------------|
| 600 x 300        | P600  | <b>84,74</b>  |
| 900 x 300        | P900  | <b>100,71</b> |
| 1200 x 300       | P1200 | <b>114,83</b> |
| 800 x 300        | P800  | <b>105,83</b> |



| Lyhytövinen | Ovileveys mm | Mitat (L x S x K) mm | Koodi  | Hinta         |
|-------------|--------------|----------------------|--------|---------------|
| 2-ovinen    | 300          | 620 x 500 x 1860     | VKL230 | <b>338,77</b> |
| 3-ovinen    | 300          | 920 x 500 x 1860     | VKL330 | <b>455,85</b> |
| 4-ovinen    | 300          | 1220 x 500 x 1860    | VKL430 | <b>571,30</b> |
| 2-ovinen    | 400          | 820 x 500 x 1860     | VKL240 | <b>391,37</b> |
| 3-ovinen    | 400          | 1220 x 500 x 1860    | VKL340 | <b>509,07</b> |

| Pitkäövinen | Ovileveys mm | Mitat (L x S x K) mm | Koodi  | Hinta         |
|-------------|--------------|----------------------|--------|---------------|
| 2-ovinen    | 300          | 620 x 500 x 1860     | VKP230 | <b>333,85</b> |
| 3-ovinen    | 300          | 920 x 500 x 1860     | VKP330 | <b>460,56</b> |
| 4-ovinen    | 300          | 1220 x 500 x 1860    | VKP430 | <b>568,64</b> |
| 2-ovinen    | 400          | 820 x 500 x 1860     | VKP240 | <b>400,17</b> |
| 3-ovinen    | 400          | 1220 x 500 x 1860    | VKP340 | <b>524,83</b> |

Alkaen  
**189,-**



**180**

## PYYKKIKAAPIT

Vaihtokaappi viidellä tai kymmenellä lokerolla puhtaille vaatteille. Kaappien ovet omilla avaimilla, 2 kpl avainta/ovi. Palautuskaappi likaisille vaatteille. Toimitetaan valmiiksi koottuna.

| Tuote                    | Mitat (L x S x K) mm | Koodi | Hinta        |
|--------------------------|----------------------|-------|--------------|
| Palautuskaappi, 1-ovinen | 380 x 400 x 1820     | MSKM  | <b>189,-</b> |
| Vaihtokaappi, 5-ovinen   | 380 x 400 x 1820     | MSK5  | <b>289,-</b> |
| Vaihtokaappi, 10-ovinen  | 380 x 400 x 1820     | MSK10 | <b>368,-</b> |

Hinta  
**641,-**



## SIIVOUSKAAPPI

Metallinen siivouskaappi siivousvälineiden ja tarvikkeiden säilytykseen. Valmistettu laadukkaasta kylmävalssatusta teräslevystä. Kaappien osat on liitetty toisiinsa pistehitsauksella. Toimitetaan valmiiksi koottuna.

| Tuote         | Mitat (L x S x K) mm | Koodi    | Hinta        |
|---------------|----------------------|----------|--------------|
| Siivouskaappi | 600 x 500 x 1800     | SKP-1860 | <b>641,-</b> |



### HANDY EWO -PUKUKAAPIT

Tilatehokkaat ja kestävät Handy Ewo -pukukaapit sopivat hyvin mm. puku-, sosiaali- ja eteistiloihin. Kaappien vakiovärinä vaaleanharmaa (RAL 7035), tilauksesta muillakin väreillä. Ovissa on vakiovarusteena lukko tai salpalaite, eri lukkuvaihtoehtoja on myös saatavilla. Kaapit ja penkit toimitetaan kasattuna. Rakenne on hitsattu. Kaappeja saa joko matalalla tai korkealla ovella. Handy Ewo -pukukaappeja saatavana **lokero- tai Z-pukukaappeina**.

Runsaasti lisävarusteita: sokkelilla, jaloilla, viistokatolla, penkkijalustalla tai vetopenkillä varustettuina. **Kysy lisää myynnistä!**

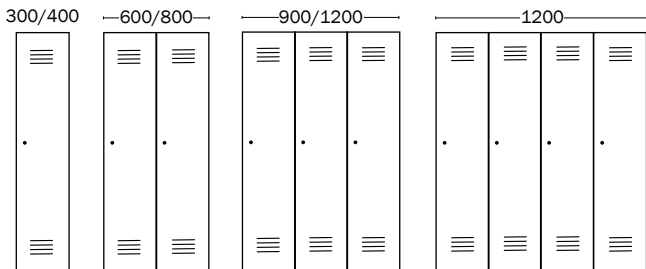

| Tuote    | Mitat (L x S x K) mm | Koodi   | Hinta         |
|----------|----------------------|---------|---------------|
| 1-ovinen | 300 x 500 x 1800     | VKP130R | <b>126,09</b> |
| 2-ovinen | 600 x 500 x 1800     | VKP230R | <b>182,79</b> |
| 3-ovinen | 900 x 500 x 1800     | VKP330R | <b>373,26</b> |
| 4-ovinen | 1200 x 500 x 1800    | VKP430R | <b>392,19</b> |
| 1-ovinen | 400 x 500 x 1800     | VKP140R | <b>141,03</b> |
| 2-ovinen | 800 x 500 x 1800     | VKP240R | <b>215,95</b> |
| 3-ovinen | 1200 x 500 x 1800    | VKP340R | <b>353,30</b> |

### Handy Ewo -lokerokaapit

| 2 osastoa | Lokeroa kpl | Ovileveys mm | Koodi   | Hinta         |
|-----------|-------------|--------------|---------|---------------|
| 1         | 2           | 300          | LKPS312 | <b>136,73</b> |
| 2         | 4           | 300          | LKPS322 | <b>216,16</b> |
| 3         | 6           | 300          | LKPS332 | <b>314,20</b> |
| 4         | 8           | 300          | LKPS342 | <b>393,83</b> |

|   |   |     |         |               |
|---|---|-----|---------|---------------|
| 1 | 2 | 400 | LKPS412 | <b>143,69</b> |
| 2 | 4 | 400 | LKPS422 | <b>245,22</b> |
| 3 | 6 | 400 | LKPS432 | <b>351,25</b> |

| 3 osastoa | Lokeroa kpl | Ovileveys mm | Koodi   | Hinta         |
|-----------|-------------|--------------|---------|---------------|
| 1         | 3           | 300          | LKPS313 | <b>158,02</b> |
| 2         | 6           | 300          | LKPS323 | <b>250,54</b> |
| 3         | 9           | 300          | LKPS333 | <b>364,15</b> |
| 4         | 12          | 300          | LKPS343 | <b>459,53</b> |

|   |   |     |         |               |
|---|---|-----|---------|---------------|
| 1 | 3 | 400 | LKPS413 | <b>167,85</b> |
| 2 | 6 | 400 | LKPS423 | <b>284,32</b> |
| 3 | 9 | 400 | LKPS433 | <b>407,95</b> |

| 4 osastoa | Lokeroa kpl | Ovileveys mm | Koodi   | Hinta         |
|-----------|-------------|--------------|---------|---------------|
| 1         | 4           | 300          | LKPS314 | <b>175,83</b> |
| 2         | 8           | 300          | LKPS324 | <b>283,70</b> |
| 3         | 12          | 300          | LKPS334 | <b>407,75</b> |
| 4         | 16          | 300          | LKPS344 | <b>513,98</b> |

|   |    |     |         |               |
|---|----|-----|---------|---------------|
| 1 | 4  | 400 | LKPS414 | <b>187,29</b> |
| 2 | 8  | 400 | LKPS424 | <b>319,52</b> |
| 3 | 12 | 400 | LKPS434 | <b>459,94</b> |

| 5 osastoa | Lokeroa kpl | Ovileveys mm | Koodi   | Hinta         |
|-----------|-------------|--------------|---------|---------------|
| 1         | 5           | 300          | LKPS315 | <b>201,62</b> |
| 2         | 10          | 300          | LKPS325 | <b>333,65</b> |
| 3         | 15          | 300          | LKPS335 | <b>470,38</b> |
| 4         | 20          | 300          | LKPS345 | <b>592,79</b> |

|   |    |     |         |               |
|---|----|-----|---------|---------------|
| 1 | 5  | 400 | LKPS415 | <b>215,13</b> |
| 2 | 10 | 400 | LKPS425 | <b>368,45</b> |
| 3 | 15 | 400 | LKPS435 | <b>528,31</b> |



Kenkähyllly myydään erikseen. **Kysy lisää!**

### NAULAKKOPENKIT

Naulakkopenkien runko on polttomaalattua terästä ja penkit lakattua mäntylautaa.

| Tuote       | Koukkuja | Mitat (L x S x K) mm | Koodi     | Hinta        |
|-------------|----------|----------------------|-----------|--------------|
| 1-puoleinen | 4        | 600 x 400 x 1700     | IPN-600   | <b>110,-</b> |
| 1-puoleinen | 6        | 900 x 400 x 1700     | IPN-900   | <b>152,-</b> |
| 1-puoleinen | 8        | 1200 x 400 x 1700    | IPN-1200  | <b>199,-</b> |
| 1-puoleinen | 10       | 1500 x 400 x 1700    | IPN-1500  | <b>236,-</b> |
| 2-puoleinen | 8        | 600 x 770 x 1700     | 2IPN-600  | <b>226,-</b> |
| 2-puoleinen | 12       | 900 x 770 x 1700     | 2IPN-900  | <b>283,-</b> |
| 2-puoleinen | 16       | 1200 x 770 x 1700    | 2IPN-1200 | <b>357,-</b> |
| 2-puoleinen | 20       | 1500 x 770 x 1700    | 2IPN-1500 | <b>441,-</b> |

### EXTEND-NAULAKOT

Tukevarakenteisesta Extend-naulakosta voit rakentaa suuriakin kokonaisuuksia. Leveää naulakkoa voi käyttää myös kaksipuoleisena. Ripustintanko lisävarusteena. Tummanharmaaksi maalattua terästä. Mitat 400 tai 550 (S) x 1900 (K) mm.

| Syvyys 400 mm         |          |          |              | Syvyys 550 mm |          |              |
|-----------------------|----------|----------|--------------|---------------|----------|--------------|
| Tuote/pituus mm       | Koukkuja | Koodi    | Hinta        | Koukkuja      | Koodi    | Hinta        |
| Perusosa / 900        | 22       | 2510-652 | <b>664,-</b> | 40            | 2520-652 | <b>745,-</b> |
| Perusosa / 1200       | 28       | 2511-652 | <b>685,-</b> | 48            | 2521-652 | <b>759,-</b> |
| Jatko-osa / 870       | 22       | 2512-652 | <b>519,-</b> | 40            | 2522-652 | <b>592,-</b> |
| Jatko-osa / 1170      | 28       | 2513-652 | <b>529,-</b> | 48            | 2523-652 | <b>617,-</b> |
| Ripustintanko 840 mm  |          |          |              |               | 2518-652 | <b>36,-</b>  |
| Ripustintanko 1140 mm |          |          |              |               | 2519-652 | <b>37,-</b>  |

**181**

Alkaen  
**95,-**

Laita työpisteet  
kerralla kuntoon!



1.



2.



3.

## ECONOMY-TOIMISTOPÖYDÄT

Economy-toimistopöytä useassa eri koossa, saatavilla sekä suorat että L-malliset pöytälevyt. Pöydät varustettu harmailla Ø 60 mm säätöjaloilla (korkeudensäätö 710–720 mm). Kulmamallinen pöytä koostuu piirroskuvan mukaisesti kahdesta pöytälevystä, joka toimii kääntämällä sekä vasen- että oikeakätiselle. Pöytätaaso valkoinen.

Lisää laskutilaa saat Economy-apupöydällä, jossa on neljä kiinteää jalkaa. Yhdessä muiden Economy-toimistokalusteiden kanssa saat koottua käytännöllisen ja edullisen kokonaisuuden toimistoon. Kysy myynnistämme!

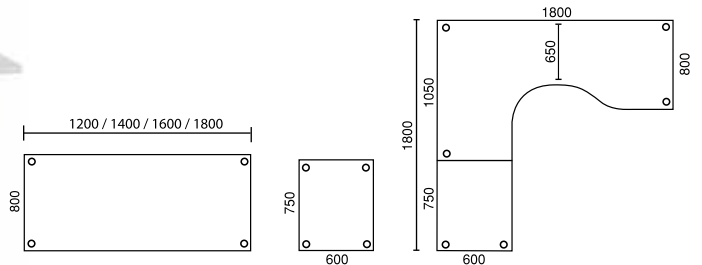

182

| Tuote                         | Mitat (P x L) mm | Koodi    | Hinta        |
|-------------------------------|------------------|----------|--------------|
| Toimistopöytä suorakaide (1.) | 1200 x 800       | 1021-405 | <b>118,-</b> |
| Toimistopöytä suorakaide      | 1400 x 800       | 1022-405 | <b>128,-</b> |
| Toimistopöytä suorakaide      | 1600 x 800       | 1023-405 | <b>138,-</b> |
| Toimistopöytä suorakaide      | 1800 x 800       | 1024-405 | <b>148,-</b> |
| Toimistopöytä kulmamalli (2.) | 1800 x 1800      | 1001-400 | <b>289,-</b> |
| Apupöytä (3.)                 | 750 x 600        | 1005-400 | <b>95,-</b>  |

## ECONOMY-KALUSTEET

Alkaen  
**165,-**

Edulliset ja laadukkaat 3- ja 4-laatikkoiset toimistolaatikot. Varustettu pyörillä, joista kaksi on lukittavia. Keskuslukitus, mukana 2 avainta. Metalliset liukukiskot laatikoissa. Kynäkaukalo molemmissa malleissa. Toimitetaan koottuina, vain pyörät ja vetimet kiinnitetään käyttöönnottaessa. Väri valkoinen ja koivu.

| Laatikoita kpl | Mitat (L x S x K) mm | Koodi    | Hinta        |
|----------------|----------------------|----------|--------------|
| 3              | 415 x 580 x 550      | 1003-220 | <b>165,-</b> |
| 4              | 415 x 580 x 650      | 1004-220 | <b>199,-</b> |

Alkaen  
**215,-**

Liukuovilla varustettu kaappi täydentää Economy-sarjan kalusteita. Kaapin sisällä on kaksi hyllyväliä, joihin mahtuu normaalit A4-korkuiset mapit. Lukittava, mukana 2 avainta. Pohjassa säätötassut lattian epätasaisuuksien tasoittamiseksi. Väri valkoinen.

| Mitat (L x S x K) mm | Koodi    | Hinta        |
|----------------------|----------|--------------|
| 800 x 425 x 750      | 1005-300 | <b>215,-</b> |

Alkaen  
**173,-**

Economy-sarjan toimistohyllyt ja kaapit. Hyllytason syvyys 380 mm, hyllykorkeus mitoitettu A4-mapeille. Taustat viimeistelyjä, joten kaapit toimivat myös tilanjakajina. Pohjalevyssä säätöjalat. Lukittavat ovet, sis. kaksi avainta. Metallivetimet. Väri valkoinen.

| Mitat (L x S x K) mm | Hyllyvälejä | Avohylly koodi | Hinta        | Ovilla koodi | Hinta        |
|----------------------|-------------|----------------|--------------|--------------|--------------|
| 800 x 425 x 1200     | 3 väliä     | 1005-200       | <b>173,-</b> | 1010-300     | <b>220,-</b> |
| 800 x 425 x 1580     | 4 väliä     | 1001-200       | <b>185,-</b> | 1001-300     | <b>239,-</b> |
| 800 x 425 x 2046     | 5 väliä     | 1002-200       | <b>229,-</b> | 1002-300     | <b>293,-</b> |

Alkaen  
**1.603,-**

## LATAUSKAAPPI

Latauskaappi on hyvä valinta useiden tietokoneiden tai mobiililaitteiden turvalliseen säilyttämiseen ja lataamiseen esimerkiksi kouluissa. Takareunassa erillinen vikavirtasuojaja ja pääkytkin. Väri RAL 7035. Tilauksesta saatavissa RAL Classic -värikartan värit.

| Latauskaappi  | Koodi | Hinta          |
|---------------|-------|----------------|
| 20 laitteelle | HWN20 | <b>1.603,-</b> |
| 26 laitteelle | HWN26 | <b>1.797,-</b> |
| 30 laitteelle | HWN30 | <b>2.061,-</b> |

Hinta  
**483,-**

## RIIPPUKANSIOLAATIKOSTO BUDGET

Teräslevystä valmistettu keskuslukittava laatikosto A4-kokoisille riippukansioille. Laatikot aukeavat kuulalaaakeroiduilla kiskoilla kokonaan vain yksi kerrallaan. Toimitetaan osina. Lisäksi A4-kokoiset riippukansiot. Neljä väri vaihtoa: valkoinen (-20), keltainen (-56), sininen (-60) ja vihreä (-70).

| Tuote                  | Koodi     | Hinta        |
|------------------------|-----------|--------------|
| Riippukansiolaatikosto | RKL4      | <b>483,-</b> |
| Riippukansio 25 kpl    | 2000-759- | <b>24,50</b> |

## LUKITTAVA LOKEROKAAPPI

Teräksinen lokero-kaappi pieniin ja ahtaisiin tiloihin. Kaappi soveltuu niin toimisto-, myymälä-, varasto- kuin teollisuustiloihinkin. Kaappi sisältää lukon ja 2 kpl avaimia. Voidaan kiinnittää seinään. Pulverimaalattu vaaleanharmaa (RAL 7035). Kaksi eri korkeutta.



| Mitat (L x S x K) mm | Koodi    | Hinta       |
|----------------------|----------|-------------|
| 275 x 355 x 275      | 6016-301 | <b>67,-</b> |
| 275 x 355 x 455      | 6017-301 | <b>85,-</b> |

**183**

## LAPTOP HX22E -TURVAKAAPPI

Murtosuojan antava turvakaappi on kannettaville tietokoneille ja tableteille mitoitettu. Elektroninen koodilukko. Paino 13 kg. Tilavuus 22 l.



| Mitat (L x S x K) mm | Koodi    | Hinta        |
|----------------------|----------|--------------|
| 485 x 288 x 202      | 1505-720 | <b>233,-</b> |

## ECONOMY BASIC-SÄHKÖPÖYTÄ

Suosittu Economy Basic on edullinen ja laadukas korkeussäädettävä pöytä. Sarjassa on 4 eri kokoista, suorakaiteen muotoista pöytälevyä sekä L-mallinen pöytälevy. L-mallisen pöydän voi asentaa joko oikea- tai vasenkätiseksi. Pöytätason väri valkoinen.

Economy Basic -mallissa on yksi nostomoottori. Enimmäiskuormitus 80 kg. Nostonopeus 30 mm/s. Korkeuden säätö välillä 685–1195 mm.



Alkaen  
**369,-**

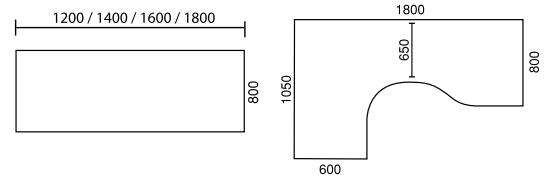

| Malli               | Mitat (P x L) mm | Koodi    | Hinta        |
|---------------------|------------------|----------|--------------|
| Sähköpöytä, suora   | 1200 x 800       | 1030-400 | <b>369,-</b> |
| Sähköpöytä, suora   | 1400 x 800       | 1031-400 | <b>379,-</b> |
| Sähköpöytä, suora   | 1600 x 800       | 1032-400 | <b>389,-</b> |
| Sähköpöytä, suora   | 1800 x 800       | 1033-400 | <b>399,-</b> |
| Sähköpöytä, L-malli | 1800 x 1050      | 1035-400 | <b>509,-</b> |

Hinta  
**384,-**



## PIENI SÄHKÖPÖYTÄ

Pienikokoinen sähkösäädettävä työpöytä. Erinomainen työpiste pieneen tilaan. Korkeudensäätöalue jopa 610 – 1270 mm. Painavan jalustan ansiosta pysyy tukevasti paikoillaan. Sähköjalan nostovoima 80 kg. Valkoisen pöytälevyn koko on 700 x 600 mm. Rungolla on 5 vuoden takuu. Voit muuttaa pöydän täysin mobiiliksi erikseen tilattavilla akulla ja pyöräsarjalla. Rungon värit: valkoinen, harmaa ja musta. Pöytätason väri valkoinen.

| Tuote            | Koodi    | Hinta        |
|------------------|----------|--------------|
| Pieni sähköpöytä | 4050-400 | <b>384,-</b> |
| Pyöräsarja       | 4016-406 | <b>25,-</b>  |

Hinta  
**295,-**



## SÄÄDETTÄVÄ KAASUJOUSIPÖYTÄ

Korkeussäädettävä kaasujousella toimiva pöytä on ergonominen ja kevyt työpöytä. Pöydän korkeussäätö helposti kaasujousisäädöllä jonka säätöväli on 720 - 1200 mm. Pöytälevyn koko on 700 x 600 mm. Runko säätötassuilla. Saatavilla pyöräsarja, joka tekee pöydästä liikuteltavan.

| Tuote                              | Koodi    | Hinta        |
|------------------------------------|----------|--------------|
| Pöytä, harmaa runko, valk. taso    | 4055-400 | <b>295,-</b> |
| Pöytä, valkoinen runko, valk. taso | 4056-400 | <b>295,-</b> |
| Pöytä, kokomusta                   | 4057-400 | <b>325,-</b> |
| Pyöräsarja                         | 4016-406 | <b>25,-</b>  |

184



## ECONOMY FLEX -SÄHKÖPÖYTÄ

Korkeussäädettävä Economy Flex on laadukas ja hiljainen toimistopöytä. Ohjauspaneelin muistiin voi helposti ohjelmoida neljä valmista korkeutta esim. seisoma- ja istumakorkeudelle. Diginäytössä näkyy pöydän kulloinkin korkeus.

Jokaisessa jalassa on oma sähkömoottori, joten nosto on aina vakaa ja tasainen. Enimmäiskuormitus 150 kg. Nostonopeus 35 mm/s. Korkeuden säätö välillä 620–1260 mm. Runko saatavilla 2- tai 3-jalkaisena. Rungon väri vaihtoehtoja valkoinen ja harmaa. L-mallisen pöytälevyn voi asentaa vasen- tai oikeakätiseksi. Pöytätason väri valkoinen.

Lisävarusteena peitekotelo, jonka suojiin on helppo piilottaa pöydän johdot. Samalla se suojaa muuntajajyksikköä. Peitekotelo on saatavilla rungon väreissä.

**Kysy myynnistämme!**

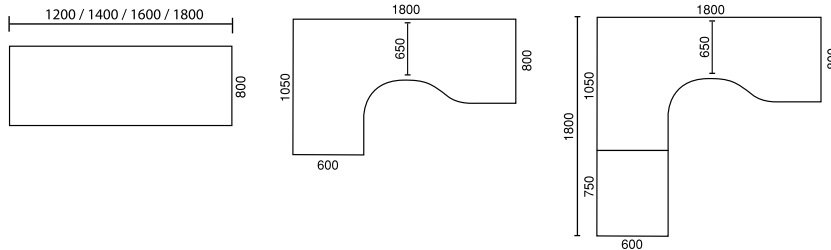

| Flex 2-jalkainen       | Mitat (P x L) mm | Valkoinen runko koodi | Harmaa runko koodi | Musta runko koodi | Hinta |
|------------------------|------------------|-----------------------|--------------------|-------------------|-------|
| Sähköpöytä, suora      | 1200 x 800       | 4017-400              | 4016-400           | 4019-400          | 475,- |
| Sähköpöytä, suora      | 1400 x 800       | 4009-400              | 4008-400           | 4012-400          | 485,- |
| Sähköpöytä, suora      | 1600 x 800       | 4002-400              | 4006-400           | 4013-400          | 495,- |
| Sähköpöytä, suora      | 1800 x 800       | 4003-400              | 4007-400           | 4014-400          | 505,- |
| Sähköpöytä, L-malli    | 1800 x 1050      | 4001-400              | 4005-400           | 4015-400          | 598,- |
| Flex 3-jalkainen       |                  |                       |                    |                   |       |
| Sähköpöytä, kulmamalli | 1800 x 1800      | 4011-400              | 4010-400           | 4018-400          | 875,- |

Alkaen  
**475,-**



## SÄÄDETTÄVÄ ETÄTYÖPÖYTÄ SOPIVA

Suomessa valmistettu SOPIVA on pieni korkeussäädettävä työpöytä esim. kotitoimistoon. Pienen kokonsa ansiosta helppo siirtää sinne, missä tarvitset kirjoituspöytä tai aputasoa. Manuaalisesti säädettävä kaasujousipöytä lukitaan haluttuun korkeuteen pöydän jalassa olevan vivun avulla. Jalusta on jauhemaalattua metallia ja sen säätöväli on 700 – 1100 mm. Kansi on jauhemaalattua alumiinia.

| Tuote     | Pöytätason koko mm | Koodi     | Hinta |
|-----------|--------------------|-----------|-------|
| Sopiva S  | 500 x 350          | Sopiva S  | 573,- |
| Sopiva M+ | 680 x 500          | Sopiva M+ | 677,- |

Alkaen  
**573,-**



## SÄÄDETTÄVÄ ETÄTYÖPÖYTÄ MAHTUVA

Suomessa valmistettu MAHTUVA pöytä mahdollistavaa vaihtelevat ja ergonomiset työskentelyasennot. Pöydässä on kaasujousi, jonka korkeutta säädetään kätevästi pöytälevyn alle sijoitetulla vivulla. Pöydän säätöväli on 710 - 1150 mm. Pöytälevyn koko on kulutusta kestävää massiivilaminaattia ja jalusta metallia.

| Tuote      | Pöytätason koko mm | Koodi      | Valkoinen taso hinta | Musta taso hinta |
|------------|--------------------|------------|----------------------|------------------|
| Mahtuva S  | 500 x 350          | Mahtuva S  | 520,-                | 490,-            |
| Mahtuva M  | 680 x 400          | Mahtuva M  | 650,-                | 620,-            |
| Mahtuva L  | 780 x 500          | Mahtuva L  | 805,-                | 750,-            |
| Mahtuva XL | 900 x 600          | Mahtuva XL | 915,-                | 830,-            |

Alkaen  
**490,-**



**185**

Hinta  
**155,-**



### SATULATUOLI SADDLE

Perusominaisuuksilla varustettu ergonominen satulatuoli. Pienen jalkaristikon (Ø 460 mm) ansiosta Saddle-tuoli sopii ahtaaseenkin työpisteeseen. Verhoiltu mustalla, helppohoitaisella ECO-keino nahalla. Istuinkorkeuden säätö kaasujousella välillä 560 – 760 mm. Istuimen mitat 400 (L) x 360 (S) mm.

| Malli              | Koodi    | Hinta        |
|--------------------|----------|--------------|
| Satulatuoli Saddle | 2505-702 | <b>155,-</b> |

Hinta  
**199,-**



### SATULATUOLI SADDLE 2

Ergonominen istuin yleiskäyttöön. Tämä tuoli sopii hyvin ahtaaseenkin työpisteeseen haluaisjaltaan pienen jalkaristikon (Ø 460 mm) ansiosta. Tuolissa on istuimen kallistuksen säätö, jolloin istuinkulmaa pystyy säätämään työn vaatimusten mukaan.

| Malli                | Koodi    | Hinta        |
|----------------------|----------|--------------|
| Satulatuoli Saddle 2 | 2506-702 | <b>199,-</b> |

Hinta  
**244,-**



### SATULATUOLI SLIM

Verhoiltu pehmeällä ja hiostamattomalla mustalla nahalla. Istuimen lesti on kapea, joten se soveltuu hyvin myös pienemmille henkilöille. Istuimen kallistuksen säätö vakiona. Alumiinjalkaristikko Ø 600 mm. Istuinkorkeus säädettävissä välillä 510 - 710 mm. Istuimen mitat 460 (L) x 310 (S) mm.

| Malli            | Koodi       | Hinta        |
|------------------|-------------|--------------|
| Satulatuoli Slim | 1800-702-40 | <b>244,-</b> |

Hinta  
**229,-**



### TOIMISTOTUOLI ULTRA 2 PLUS

Laadukas perustuoli, jossa selkänojan korkeutta voi säätää käteväällä LiftUp-pikamekanismilla. Työtuolin tausta on mustaa verhoilematonta muovia. Vakiona korkeus- ja sivuttaissuunnassa säädettävät käsinojat sekä portaaton selkänojan ja istuimen kallistussäätö. Verhoilun väri musta. Istuimen korkeussäätö 440 – 570 mm. Muovinen jalkaristikko Ø 680 mm. Istuimen mitat 490 (L) x 470 (S) mm, selkänoja 430 (L) x 410 (K) mm.

| Tuote        | Koodi       | Hinta        |
|--------------|-------------|--------------|
| Ultra 2 Plus | 0021-700-40 | <b>229,-</b> |

Hinta  
**355,-**



### TOIMISTOTUOLI ULTRA 3 PLUS

Ergonominen toimistotuoli monipuolisilla säätöominaisuuksilla. Korkeussäätö 460 – 600 mm. Työtuolin tausta on mustaa verhoilematonta muovia. Verhoilun väri musta. Metallinen jalkaristikko Ø 680 mm. Istuimen mitat 480 (L) x 480 (S) mm, selkänoja 430 (L) x 560 (K) mm. Säädettävät käsinojat vakiona. Tuolissa on käyttäjän painon mukaan säädettävä synkrokeinmekanismi, selkänojan kallistussäätö ja istuimen syvyssäätö.

| Tuote        | Koodi       | Hinta        |
|--------------|-------------|--------------|
| Ultra 3 Plus | 0031-700-40 | <b>355,-</b> |

Alkaen  
**335,-**



### TOIMISTOTUOLI ULTRA MANAGER

Hieman suurempi ja muhkeampi työtuoli, monipuolisilla säädöillä, sopii myös isokokoiselle istujalle. Muotoon puristetut selkänoja ja istuintynnyt tukevat selkää hyvin. Paksu, pehmeä istuin, jossa on mukava istua. Portaaton selkänojan ja istuimen kallistussäätö sekä selkänojan korkeussäätö. Metallinen jalkaristikko Ø 680 mm. Istuimen mitat 520 (L) x 520 (S) mm, selkänoja 520 (L) x 650 (K) mm. Korkeussäätö 480 – 580 mm. Korkeus- ja sivuttaissuunnassa säädettävät käsinojat vakiona.

| Tuote         | Koodi       | Hinta        |
|---------------|-------------|--------------|
| Ultra Manager | 0039-700-40 | <b>335,-</b> |

**Optimum N- ja Z-tuolit saatavana näissä väreissä.**  
Harmaa, musta ja tummansininen.



### OPTIMUM N -TUOLI

Ergonominen, matalalla selkänöjällä varustettu tuoli. Istuimen mitat 490 (L) x 450 - 490 (S) mm, selkänöja 440 (L) x 590 (K) mm. Korkeussäätö 460 - 590 mm.



### OPTIMUM Z -TUOLI

Ergonominen korkeaselkäinen tuoli, jossa korkeus- ja syvyyssuunnassa säädettävä kaksinivelinen niskatuki. Istuimen mitat 490 (L) x 450 - 490 (S) mm, selkänöja 450 (L) x 610 (K) mm. Korkeussäätö 460 - 590 mm.



### OPTIMUM X -TUOLI

Kuten Optimum Z, mutta istuimen ja selkänöjan kulmasäädön tilalla tässä tuolissa on istujan painon mukaan säädettävä synkrokeinmekanismi. Kangasverhoilun väri musta.

| Malli     | Koodi    | Hinta |
|-----------|----------|-------|
| Optimum N | 0050-700 | 349,- |

| Malli     | Koodi    | Hinta |
|-----------|----------|-------|
| Optimum Z | 0051-700 | 465,- |

| Malli     | Koodi    | Hinta |
|-----------|----------|-------|
| Optimum X | 0052-700 | 465,- |



### TOIMISTOTUOLI NAVIGO BLACK

Todella monipuoliset säätöominaisuudet. Korkeussäädettävä selkänöja. Selkänöja ja istuimen kallistus synkronisesti sekä säädettävä keinuvastus. Istuimen syvyyssäätö. Selkänöjan tausta on mustaa muovia. Istuinkorkeudensäätö 420 - 550 mm. Käsinojat erikseen tilattava. Istuimen mitat 460 (L) x 450 (S) mm ja selkänöja 430 (L) x 520 (K). Kangasverhoilun väri musta.

| Tuote                        | Koodi       | Hinta |
|------------------------------|-------------|-------|
| Navigo Black                 | 7030-700-40 | 291,- |
| Korkeussäädettävät käsinojat | 7036-700-40 | 49,-  |



### TOIMISTOTUOLIT PRONET 6

Verkkoselkäinen, hengittävä verhoilu, synkrokeinmekanismi ja korkeussäädettävä ristiseläntuellinen toimistotuoli. Istuinsyvyyden ja selkänöjan korkeussäädön ansiosta tuoli sopii eripituisille käyttäjille. 3D-käsinojat ja niskatuki myydään erikseen. Metallinen jalkaristikko Ø 720 mm. Istuinkorkeuden säätö 470 - 540 mm. Istuimen mitat 510 (L) x 430 - 470 (S) mm ja selkänöja 540 (L) x 610 (K).

| Tuote            | Koodi    | Hinta |
|------------------|----------|-------|
| ProNet 6, korkea | 0081-700 | 399,- |
| 3D-käsinojat     | 0085-700 | 59,-  |
| Niskatuki        | 0086-700 | 69,-  |

187



Mallistossa useita vaihtoehtoja, kysy lisää myynnistämme!



### VALVOMOTUOLI HEAVY 24H

Heavy 24H -tuoli on erittäin jämerä valvomotuolimalli. 24/7 käyttöön suunniteltu ja testattu tuoli, esimerkiksi valvomoihin sekä muihin kohteisiin, joissa tuoli on käytössä vuorokauden ympäri. Heavyn suunnittelussa on ergonomisten ratkaisujen lisäksi keskitytty rakenteen kestävyteen (150 kg). Ristikko on kuusisakarainen. Runko on metallia ja vakioverhoiluna aito nahka on erittäin kestävä. Monipuoliset säädöt sekä lukittava keinumekanismi.

| Verhoilu | Väri  | Koodi    | Hinta          |
|----------|-------|----------|----------------|
| Nahka    | Musta | HEAVY24H | <b>1.415,-</b> |

Saatavana näissä väreissä.  
Harmaa ja musta.



### VALVOMOTUOLI DIRECTOR

Muotoiltu valvomotuoli, joka antaa erinomaisen istumamukavuuden. Sopiva myös pitkille käyttäjille. Keinumekanismi säädettävissä istujan painon mukaan 50 – 200 kg:n välillä. Ilmatäytteinen ristiseläntuki. Robottihietsattu teräsrunko, istuimen ja selkänöjan pehmusteet vaihdettavissa. Ylös nostettavat, säädettävät käsinojat ja 2-nivelinen niskatuki vakiona. Jalkaristikko Ø 660 mm. Istuimen mitat 530 (L) x 490 (S) mm, selkänöja 530 (L) x 630 (K) mm. Korkeussäätö 460 – 560 mm.

| Verhoilu | Väri       | Koodi    | Hinta          |
|----------|------------|----------|----------------|
| Storm    | Tum.harmaa | 1500-700 | <b>1.825,-</b> |
| Nahka    | Musta      | 1502-700 | <b>2.465,-</b> |



Alkaen  
**47,-**

### KURAMATTO RUBETT

Maton yläpinta muodostuu tiiviisti sijoitelluista piikeistä, jotka kaapivat tehokkaasti likaa irti. Maton pohja on täysin tiivis ja suojaa alustaa hyvin. Reunat ovat viistotut. Puhdistetaan ravistamalla ja huuhtelemalla. Materiaali luonnonkumi, soveltuu ulko- ja sisäkäyttöön. Paksuus 15 mm.

| Mitat (L x P) mm | Koodi    | Hinta       |
|------------------|----------|-------------|
| 600 x 800        | 6045-330 | <b>47,-</b> |
| 830 x 1000       | 6046-330 | <b>71,-</b> |



Alkaen  
**88,-**

### YLEISMATTO YOGA LIGHT

Monikäyttöinen ja edullinen palamatto, joka on valmistettu mustasta luonnonkumista. Viistotut reunat estävät kompastumista ja rengaskuvio kerää tehokkaasti lian. Sopi ulko-oville kynnyks- ja kuramatoksi sekä yleiskäyttöön pehmenneismatoksi. Soveltuu ulko- ja sisäkäyttöön. Helppo nostaa sivuun siivouksen ajaksi. Maton paksuus 14 mm.

| Mitat (L x P) mm | Koodi    | Hinta       |
|------------------|----------|-------------|
| 1060 x 1570      | 6035-330 | <b>88,-</b> |



Alkaen  
**99,-**

### TYÖPISTEMATTO YOGA F. NITRIL

Ominaisuuksiltaan lähes sama kuin Yoga Fashion, mutta maton pinta on kestävämpi. Likaa hylkivä nitriliikumipinta kestää hyvin korkokenkien korot, öljyn, rasvan ja kemikaaleja. Paksuus 16 mm.

| Mitat (L x P) mm | Koodi       | Hinta       |
|------------------|-------------|-------------|
| 580 x 810        | 6054-330-40 | <b>99,-</b> |

188



Alkaen  
**182,-**



## ECONOMY-SEINÄKKEET

Tyylikkää, tummanharmaata ja edulliset sermit avokonttoreihin. Kaksi mallia: kokonaan kangasverhoitu tai yläosastaan läpikuultavaa pleksiä oleva ikkunallinen malli. Classic-seinäkkeet voidaan asettaa yksittäin, 90 asteen kulmaan tai pitkäksi riviksi. Mukana liitososat, 1 kpl päädyn peitekotelo ja 2 kpl tappijalkoja, 90-kulmalii-tospala tilattava erikseen.

Suosittelemme T-jalkaa päätyihin ja kulmaan. Jos ostat vain yhden seinäkkeen, tilaa lisäksi erikseen myytävä peitekotelo. Saat näin viimeistellyn lopputuloksen molempiin päätyihin. Kahden sermin liitokohtaan tarvitsit erikseen tilattavan ylälistan peitetulpan, joka viimeistelee sermirivin ulkonäön. 90 asteen kulmaliiituskappale sisältää peitetulpan.

| Tuote (L x k) mm                        | Paksuus | Koodi    | Hinta        |
|---|---------|----------|--------------|
| 800 x 1600, kangasverhoitu              | 35 mm   | 1001-710 | <b>182,-</b> |
| 800 x 1600, pleksi-ikkunalla            | 35 mm   | 1002-710 | <b>192,-</b> |
| 1000 x 1600, kangasverhoitu             | 35 mm   | 1003-710 | <b>225,-</b> |
| 1000 x 1600, pleksi-ikkunalla           | 35 mm   | 1004-710 | <b>242,-</b> |
| Liitoskappale, 90 asteen kulma          |         | 1005-710 | <b>42,-</b>  |
| Peitekotelo päätyyn                     |         | 1006-710 | <b>17,50</b> |
| Liitoksen peitetulppa, peräkkäin liitos |         | 1007-710 | <b>1,50</b>  |
| T-jalka                                 |         | 1008-710 | <b>29,50</b> |



## PÖYTÄSERMI

Antaa työpisteelle ääntä vaimentavan suojan. Tummanharmaa pöytäseinäke on kevyt ja helppo kiinnittää. Mukana mustat kiinnikkeet. Suorien ja kulmaan kiinnitettävien jatkokiinnikkeiden ansiosta sermeistä voi luoda toimivia kokonaisuuksia erityyppisiin työpisteisiin. Saatavilla useita leveyksiä. Sermin paksuus 22 mm.

| Tuote (L x K) mm      | Koodi    | Hinta        |
|-----------------------|----------|--------------|
| 800 x 590             | 1501-710 | <b>91,-</b>  |
| 1200 x 590            | 1502-710 | <b>122,-</b> |
| 1400 x 590            | 1503-710 | <b>138,-</b> |
| 1600 x 590            | 1504-710 | <b>165,-</b> |
| 1800 x 590            | 1505-710 | <b>179,-</b> |
| 2000 x 590            | 1506-710 | <b>195,-</b> |
| Jatkokiinnike kulmaan | 1508-710 | <b>26,-</b>  |
| Jatkokiinnike suora   | 1509-710 | <b>26,-</b>  |



Alkaen  
**91,-**

**189**

## KALUSTEET TAUKO- JA NEUVOTTELUTILAAN

## Pöytälevyt saatavana näissä väreissä.

Valkoinen, koivu ja harmaa.



Alkaen  
**253,-**

## Taukotilan pöytä

Monikäyttöinen pöytä lounas- tai taukotilaan. Mitoitus neljälle tai kuudelle hengelle. Pöytätasot kestävä, helppohoitoista melamiinia. Kolme väri vaihtoehtoa valkoinen. T-malliset jalat saatavana valkoisena, harmaana tai mustana.

| Pöydän mitat (P x L x K) mm | Koodi    | Hinta        |
|-----------------------------|----------|--------------|
| 1200 x 800 x 740            | 7511-405 | <b>253,-</b> |
| 1800 x 800 x 740            | 7514-405 | <b>278,-</b> |



Hinta  
**53,-**



## Verhoilu saatavana näissä väreissä.

Harmaa, meleerattu musta ja tummansininen.



## Verhoiltu tuoli

Kestävä ja edullinen tuoli sosiaali- ja kokoustiloihin. Tuolit ovat pinottavat. Runko ovaaliteräsputkea. Mitat 545 (L) x 425 (S) x 820 (K) mm. Istuinosa 470 (L) x 410 (S) mm. Selkänojan tausta muotoonpuristetua mustaa muovia. Kromattu runko.

| Tuote           | Koodi    | Hinta       |
|-----------------|----------|-------------|
| Verhoiltu tuoli | 7000-705 | <b>53,-</b> |

**190**



Hinta  
**37,90**



## Tuolit saatavana näissä väreissä.

Harmaa ja musta.



## Muovituoli

Edullinen, kestävä ja helppohoitoinen muovituoli, joka sopii niin sosiaali- tai kokoustiloihin. Istuinosa UV-suojattua, jäykkää polypropeenia, kromattu teräsrunko. Tuolit ovat pinottavat. Istuinkorkeus 470 mm. Mitat 500 (L) x 470 (S) x 770 (K) mm.

| Tuote      | Koodi    | Hinta        |
|------------|----------|--------------|
| Muovituoli | 7025-705 | <b>37,90</b> |



Ajattomat pöydät ja tuolit sopivat hyvin niin tauko- kuin neuvottelutiloihinkin,

Alkaen  
**299,-**

### Neuvottelupöytä

Tukeva pöytä harmaaksi maalatuilla jaloilla ja valkoisella pöytälevyllä. Pöydän tekee erityisen tukevaksi pöydän alla oleva kehys. Korkeussäädettävissä 680 x 850 mm.

| Pöydän mitat (P x L) mm | Koodi    | Hinta |
|-------------------------|----------|-------|
| 1200 x 800              | 5501-400 | 299,- |
| 1600 x 800              | 5502-400 | 319,- |
| 1800 x 800              | 5500-400 | 329,- |



Hinta  
**77,-**



### Neuvottelutuoli

Kestävä tuoli sopii monenlaisiin tiloihin. Pinottavuutensa ansiosta sitä voi käyttää varatuolinakin. Istuinkorkeus 470 mm. Mitat 840 (K) x 450 (L) x 480 (S) mm.

| Tuote                                   | Koodi       | Hinta |
|---|-------------|-------|
| Valkoinen neuvottelutuoli, runko harmaa | 2601-705-20 | 77,-  |
| Musta neuvottelutuoli, runko musta      | 2603-705-40 | 77,-  |

Hinta  
**99,-**



**191**

### Pyöreä neuvottelupöytä

Sopii hyvin pieniin tiloihin vaikka työhuoneen vieraspöydäksi tai vaikka sosiaalitiloihin kahvipöydäksi. Tukeva valurautajalusta on väriiltään musta, putki kromattu. Tason väri valkoinen.

| Pöydän mitat (Ø x K) mm | Koodi    | Hinta |
|-------------------------|----------|-------|
| 800 x 736               | 6021-405 | 139,- |

### Neuvottelutuoli

Tyylikäs lenkkijalkainen tuoli soveltuu hyvin neuvottelu- tai sosiaalitiloihin. Verhoiltu mustalla kankaalla, runko kromattu. Tuolit ovat pinottavat. Istuinkorkeus 455 mm. Mitat 515 (L) x 550 (S) x 845 (K) mm.

| Tuote           | Koodi    | Hinta |
|-----------------|----------|-------|
| Neuvottelutuoli | 7008-705 | 99,-  |

Alkaen  
**32,-**



### TERÄSPINTAINEN TUSSIKIRJOITUSTAULUT

Teräspintaistiset valkotaulut alumiinikehyksellä, kulmakiinnityksellä ja kynätelineellä. Magneettinen teräspinta parantaa pyyhittävyttä. Taulun pinnalla 15 vuoden takuu.

| Mitat (L x K) mm | Koodi    | Hinta |
|------------------|----------|-------|
| 600 x 450        | 1601-753 | 32,-  |
| 900 x 600        | 1602-753 | 44,-  |
| 1200 x 900       | 1603-753 | 63,-  |
| 1500 x 1000      | 1604-753 | 106,- |
| 1200 x 1200      | 1605-753 | 106,- |
| 1500 x 1200      | 1606-753 | 162,- |
| 1800 x 900       | 1607-753 | 127,- |
| 1800 x 1200      | 1608-753 | 189,- |
| 2400 x 1200      | 1609-753 | 259,- |



### TUSSITAUTUN LISÄTARVIKKEET

Varustellussa aloituspaketissa on kaikki tarvittava päästäksesi hyvään alkuun: 4 kpl tusseja, kynäpidikkeet, tussipyhkin, 3 kpl pyyhkimen vaihtopintoja, 6 kpl magneetteja, suihkepullo ja mikrokuituliina.

| Tuote                        | Koodi    | Hinta |
|------------------------------|----------|-------|
| Aloituspaketti tussitaululle | 0009-753 | 59,-  |

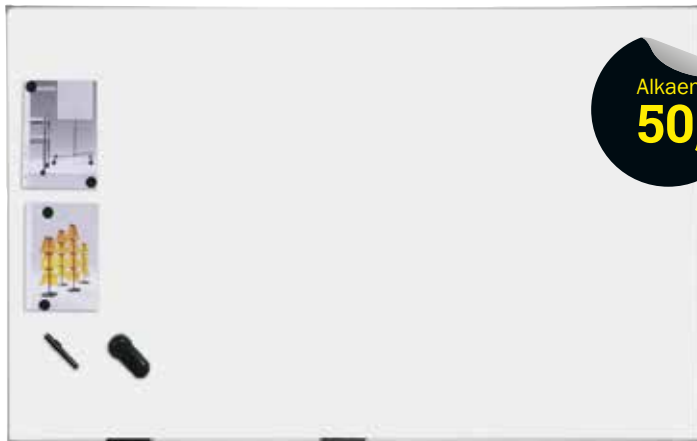

Alkaen  
**50,-**

### CERAMICSTEEL-TUSSIKIRJOITUSTAULUT

Näissä laadukkaissa kirjoitustauluissa on kulumaton teräsemalipinta, joka toimii myös magneettitauluna. Sopii erityisesti oppilaitoksiin sekä koulutus- ja neuvotteilitiloihin, joissa taulun käyttö on runsasta. Taulussa on alumiininen reunalista ja kynäkouru. Mukana piilokiinnikkeet seinään. Emalipinnalla 30 vuoden takuu.

| Mitat (L x K) mm | Koodi    | Hinta |
|------------------|----------|-------|
| 605 x 455        | 0080-753 | 50,-  |
| 905 x 605        | 0081-753 | 73,-  |
| 1205 x 905       | 0082-753 | 146,- |
| 1505 x 1205      | 0083-753 | 219,- |
| 2005 x 1205      | 0084-753 | 286,- |
| 2505 x 1205      | 0085-753 | 342,- |
| 3005 x 1205      | 0086-753 | 429,- |
| 3505 x 1205      | 0087-753 | 495,- |
| 4005 x 1205      | 0088-753 | 559,- |



Alkaen  
**31,-**

### PELLAVAKANGAS-TAULU

Pellavakangainen ilmoitustaulu, jossa alumiininen reunalista. Mukana piilokiinnikkeet seinään (ei ruuveja).

| Mitat (K x L) mm | Koodi       | Hinta |
|------------------|-------------|-------|
| 600 x 450        | 0010-753-86 | 31,-  |
| 900 x 600        | 0011-753-86 | 43,-  |
| 1200 x 900       | 0012-753-86 | 77,-  |
| 1500 x 1200      | 0013-753-86 | 145,- |



## AAKKOSELLINEN HAKEMISTO

|                             |                        |                             |                              |                                     |                    |
|-----------------------------|------------------------|-----------------------------|------------------------------|-------------------------------------|--------------------|
| <b>A</b>                    |                        |                             |                              |                                     |                    |
| Aidat ja puomit             | 22-25                  | seinähyllyt                 | 47                           | Kiristekalvot                       | 170                |
| Akkulaatikko                | 65                     | siirtohyly                  | 37, 44, 50-51                | Kiristekäärintäkoneet ja -robotit   | 172                |
| Akkupinnoamisvaunu          | 160-162                | tynnyrihyly                 | 14, 111-112                  | Kirjoitusalustat                    | 130-131            |
| Akryylipeilit               | 29                     | ulokehyllyt                 | 54-57                        | Kirjoitustulot                      | 192                |
| Akun vesitystastia          | 164                    | varastohyllyt               | 4-57                         | Kiskot ja pyörästöt                 | 109                |
| Akustiikkaseinät ja -verhot | 106-109                | Hyllytarkastus              | 10                           | Kokoonmenevät kärryt ja vaunut      | 135, 139-141       |
| Akut trukeille              | 164                    | Hyllytasot                  | 14-15, 40-41, 43, 46-47      | Kone- ja laitesuojat                | 100-105            |
| Altaat                      | 110-114                | Häkkivarastot               | 104                          | Konttorituolit                      | 186-187            |
| Apupöydät                   | 68, 73, 80-82, 184-185 | Häkkirullakot               | 139-140                      | Korivaunut                          | 131                |
| Arkistohyllyt               | 50-51                  | <b>I</b>                    |                              | Korkeavarastohyllytö                | 6-7                |
| Arkistointi                 | 50-51                  | Ilmoitustulot               | 192                          | Koukut reikälevyyn                  | 84-87              |
| Arkistokaapit               | 94-95, 183             | Integra-laatikot            | 64                           | Kuljettimet                         | 150-151            |
| Asfalttikourut              | 13                     | Intainvarastot              | 104                          | Kuljetusalustat                     | 136, 165           |
| Asennusjakkarat             | 90-91                  | IT-kaapit                   | 183                          | Kuljetuslaatikot                    | 63                 |
| Asennuspalvelu              | 11                     | <b>J</b>                    |                              | Kulmatuet kuormalavoille            | 30                 |
| Asennuspöytä                | 68-77                  | Jakajat                     | 15, 30, 40, 43, 58-59, 62-79 | Kuormalavahyllyjen lisäosat         | 12-19              |
| Asennusvaunut               | 80-83                  | Jakkarat                    | 90-91                        | Kuormalavahyllyjen merkinnät        | 30-31              |
| Asfaltille asennus          | 13                     | Jatkohaarukat               | 164                          | Kuormalavahyllyjen turvallisuusosat | 12-17              |
| Askeljakkarat               | 144                    | Jäteastiat                  | 116-122                      | Kuormalavahyllyt                    | 4-21               |
| A-tikkaat                   | 144-147                | Jätekontit                  | 116-117                      | Kuormalavakaulukset ja -häkit       | 30, 140            |
| Automaatit                  | 32-35                  | Jätepaalaimet               | 123                          | Kuormatasot                         | 14                 |
| Automaattinen lavapinoaja   | 173                    | Jätesäkkivaunut ja telineet | 121-122                      | Kuormituskyllit                     | 9                  |
|                             |                        | Jätevaunut                  | 137                          | Kuramatot                           | 189                |
|                             |                        |                             |                              | Kärryt                              | 126-142            |
| <b>B</b>                    |                        |                             |                              | Käsikiristekalvot ja -laitteet      | 170, 172           |
| Betoniporsas                | 28                     | <b>K</b>                    |                              | Kääntönosturit                      | 153                |
|                             |                        | Kaadin                      | 115                          | Käärintäkoneet                      | 172                |
| <b>D</b>                    |                        | Kaapelikourut               | 103                          |                                     |                    |
| Data-laitekaappi            | 183                    | Kaapelisuojat               | 28                           | <b>L</b>                            |                    |
|                             |                        | Kaapelisilta                | 28                           | Laatikkohyllyt                      | 40-49, 61          |
| <b>E</b>                    |                        | Kaapit                      |                              | Laatikkotelineet                    | 60-61              |
| Ergonomiset työpistematot   | 88-89, 189             | akkukaappi                  | 99-183                       | Laatikoiden sisustusyhdistelmät     | 79                 |
| ESD-hyllyvaunut             | 132                    | arkistokaapit               | 94-95, 183                   | Laatikkotost                        | 77-81, 183         |
| ESD-laatikostot             | 58-61                  | kemikaalikaapit             | 98                           | Laatikkotost toimistoon             | 183                |
| ESD-laatikot                | 58-61                  | Jatauskaapit                | 99-183                       | Laatikkotostovaunut                 | 61, 78, 80-81, 183 |
| ESD-teollisuuskalusteet     | 68-79                  | liukuovikaapit              | 183                          | Laatikot                            | 58-65              |
| ESD-tuolit                  | 92                     | lokerokaapit                | 178-179                      | Laitekaapit                         | 183                |
| Etiketit                    | 58                     | palosuojat ja turvakaapit   | 99                           | Laitesuojat                         | 100-109            |
| Eurolaatikot                | 63                     | pukukaapit                  | 174-177                      | Laittelurosikokset                  | 118-119            |
|                             |                        | pyykkikaapit                | 180                          | Latauskaappi                        | 99, 185            |
| <b>G</b>                    |                        | ruoka-kaapit                | 183                          | Lattjakiskot                        | 13                 |
| Gonvalift-varastoautomaatti | 35                     | siivouskaapit               | 180                          | Lattiataskut                        | 27                 |
|                             |                        | teollisuuskaapit            | 94-99                        | Lattiasuojat                        | 88-89, 188         |
| <b>H</b>                    |                        | teräksiset kaapit           | 94-99                        | Lava- ja hyllyvaunut                | 126-138            |
| Haarukat trukeille          | 164                    | tietokonekaapit             | 99, 183                      | Lava-alustat ja varusteet           | 126, 136           |
| Haarukkavaunut              | 158-159                | toimistokaapit              | 180                          | Lavahyllyjen lisäosat               | 12-19              |
| Haitarikuljettimet          | 151                    | turvakaapit                 | 98-99                        | Lavahyllyt                          | 4-21               |
| Haitariverhot               | 106-107                | työkalukaapit               | 94-98                        | Lavahäkit                           | 140                |
| Heijastinkartio             | 25                     | vaatekaapit                 | 174-177                      | Lavajakkajat                        | 30                 |
| Hiekka-astiat               | 124                    | ympäristökaapit             | 98                           | Lavakaulukset                       | 30                 |
| Hihnakuuljettimet           | 151                    | Kaaritankovaunut            | 138                          | Lavakaulustaskut                    | 30                 |
| Hitsauspullokärry           | 142                    | Kaasupullokärryt            | 142                          | Lavankäärintä                       | 170, 172           |
| Hitsaussoijat               | 106-107                | Kahviokaluusteet            | 190-191                      | Lavalaatikko                        | 64-65              |
| Huomio- ja varoitusteipit   | 27                     | Kaksikerrosratkaisut        | 36-39                        | Lavansiirtovaunut ja trukit         | 154-157            |
| Huomiokyltit                | 25                     | Kalvot                      | 170                          | Lavapinoaja                         | 160-162            |
| Hyllyjärjestelmät           | 4-57                   | Kangastulot                 | 192                          | LED-turvaprojektori                 | 26                 |
| Hyllylaatikotelot           | 61                     | Kanisterikaadin             | 162                          | Levyvaunut                          | 138                |
| Hyllylaatikostot            | 60-62                  | Kankihyllyt                 | 54-57                        | Listahyllyt                         | 15                 |
| Hyllymerkinnät              | 30-31                  | Kannatinsarjat              | 85                           | Listakotelo                         | 15-31              |
| Hylly- ja ottolaatikot      | 58-61                  | Kapeakäytävähylytö          | 7-37                         | Lippusiima                          | 25                 |
| Hyllyritilät                | 15-16                  | Kapeakäytävätrukit          | 156                          | Liukuvesteipit                      | 27                 |
| Hyllyrivimerkinnät          | 30-31                  | Kappalelaskuväät            | 166-167                      | Liukuovikaapit                      | 183                |
| Hyllysuojaverkot            | 15-16                  | Katokset                    | 125                          | Liuskaverhot                        | 108                |
| Hyllyt:                     |                        | Kemikaalikaapit             | 98-99                        | Lokerokaapit                        | 178-179            |
| arkistohyllyt               | 50-51                  | Kerroshyllyt                | 36-38                        | Lomakelaatikostot- ja lokerikot     | 183                |
| kapeakäytävähylytö          | 7                      | Keräilynostimet             | 163                          | Lounaskaluusteet                    | 190-191            |
| kerroshyllyt                | 36-38                  | Keräilytrukit               | 156                          | Lukittavat rullakot                 | 140                |
| kevyt läpivirtaushylly      | 48-49                  | Keräilyvaunut               | 126-136                      | Lumilevyt                           | 164                |
| kevytorsihyllyt             | 40-41                  | Kevyet työpöydät            | 68-69, 73                    | Lumiketjut                          | 164                |
| kuormalavahyllyt            | 4-19                   | Kevyt läpivirtaushylly      | 48-49                        | Läpivirtaushyllytö                  | 48-49              |
| laatikkohyllyt              | 40-49, 61              | Kevytorsihyllyt             | 40-41                        | Läpivirtaushylly laatiikoille       | 48-49              |
| listahyllyt                 | 15                     | Kierrätysvaunut             | 118                          |                                     |                    |
| myymälähylly                | 52-53                  | Kiinteistöpuomit            | 25                           |                                     |                    |
| pientavarahyllyt            | 40-49                  | Kippikontit                 | 116-17                       |                                     |                    |
| puutavarahylly              | 54-57                  | Kippiportit                 | 39                           |                                     |                    |
| rengashyllyt                | 49, 142                | Kiristekalvot               | 170                          |                                     |                    |

**M**

Maalauslaitte, maalit..... 28  
 Magneettitaulut- ja magneetit..... 192  
 Matot, eteis- ja aulatilaaan..... 188  
 Matot, konttoriin..... 188  
 Matot, teollisuuteen..... 88-89  
 Meluntorjunta..... 105-111  
 Merkintätuotteet..... 24-28, 30-31  
 Metallikaapit..... 94-99  
 Metallilaatikot..... 77-81, 183  
 Metalliset jäteastiat ja roskakorit..... 120  
 Minikiristekalvot..... 170  
 Moottorisäätöiset pöydät..... 73-77, 167, 184-185  
 MOVO-siirtohylyjärjestelmä..... 7  
 Muovikartiot..... 24-25  
 Muovilaatikot..... 58-65  
 Muoviset jäteastiat..... 118-119  
 Muoviset turvakiikkarat..... 144  
 Muoviset törmäyssuojat..... 12  
 Muovitaskut..... 27, 30-31  
 Muovivannekkoneet..... 168-169  
 Muovivanteet..... 170  
 Muoviverhot..... 106-109  
 Murtosuoja/turvakaapit..... 99, 183  
 Muuttolaatikot..... 63  
 Myymälähylyt..... 52-53  
 Myymälätikkaat..... 144-147  
 Myymälävaunut..... 135  
 Mäntypenkit..... 178

**N**

Nauhatelinekärry..... 169  
 Nauhatolpat..... 24-25  
 Naulakkopenkit..... 181  
 Naulakot..... 181  
 Neuvottelutilan kalusteet..... 190-191  
 Nimikelistat..... 31  
 Nokkakärryt..... 141-142  
 Nostimet..... 153  
 Nostokoukut..... 164  
 Nostolaitteet..... 152-153  
 Nostopuomit- ja haarukat..... 164-165  
 Nostopöydät..... 148-149  
 Nostopöytien varusteet..... 149  
 Nostovaunut..... 148  
 Nosturijärjestelmät..... 152-153  
 Nousukiikkarat..... 144

**O**

Ongelmajäteastiat..... 119-120  
 Opaste- ja nimikelistat..... 30-31  
 Orrret..... 9, 40-41, 49, 54-57  
 Ottolaatikot..... 58-59  
 Oviiverhot..... 106-109

**P**

Paalaimet..... 123  
 Pakettivaajat..... 166-167  
 Pakkaus..... 166-173  
 Pakkauskelmut..... 170  
 Pakkauskoneet..... 168-173  
 Pakkauspöydät..... 166-167  
 Pakkaustarvikkeet..... 170  
 Palosuoja- ja turvakaapit..... 99  
 Paperileikkuri..... 166  
 Peilit..... 29  
 Pellavataulut..... 192  
 Penkit..... 125, 174-175, 178, 180-181  
 Piennosturijärjestelmät..... 152-153  
 Pientavarahyllyt..... 36-47

Pientavaralaatikot..... 58-62  
 Pihapenkit..... 125  
 Pikasäätöpöytä..... 125  
 Pinoamistrukit- ja vaunut..... 155, 160-162  
 Pitkän tavaran varastointi..... 54-57  
 Pohjasta tyhjennettävät kontit..... 117  
 Pollinroska-astiat..... 120  
 Polkupyörätelineet ja -katokset..... 125  
 Porrasaskelmatikkaat..... 147  
 Porraskärryt..... 130-131  
 Potkulaudat..... 143  
 Pukukaapit..... 174-181  
 Pullokärryt..... 142  
 Pumppukärryt..... 158-159  
 Punnitsevat haarukkavaunut..... 158  
 Pukkinosturi..... 152  
 Puominosturit..... 163  
 Pushback-hyllyt..... 7  
 Putkijakaja, kuormalavahyllyyn..... 15  
 Puutavarahyllyt..... 54-57  
 PVC-oviverho..... 106-109  
 Pylväselementit..... 8  
 Pylväsääntönosturit..... 153  
 Pylvässuojat..... 12  
 Pyykkikaapit..... 180  
 Pyörivät laatikot..... 60  
 Pyöräkatokset- ja telineet..... 125  
 Pöydät, teollisuuteen..... 68-77  
 Pöytävalaisimet..... 76

**Q**

Quick Edge pikasäätöpöytä..... 77

**R**

Rakennuspukit ja -tikkaat..... 144  
 Raskaat lavavaunut..... 126, 129, 136, 138  
 Raskaat työpöydät..... 70-73  
 Raskashyllyjärjestelmä..... 96  
 Referenssit:  
 24/7 Kuntosali..... 174  
 Alfaroc..... 4  
 AlpaFinlandia Oy..... 32  
 Avant Techno Oy..... 33  
 Geberit..... 36  
 Kankaisten Golf..... 175  
 Kempower..... 66  
 Meltex Oy..... 53  
 Napakka Oy..... 45  
 Prima Pet Premium Oy..... 5  
 Puumerkki..... 54  
 Siida..... 50  
 Tavo Oy..... 52  
 Teknoware..... 67  
 Würth Elektronik..... 150  
 Reikälevykaapit..... 68, 80, 82, 97  
 Reikälevypäädyt,  
 ja -taustat..... 43, 68, 69-71, 74-75, 77, 82-85  
 Reikälevyt..... 43, 68, 69-71, 74-75, 77, 82-85  
 Reikälevyt ja koukut..... 84-87  
 Reikälevytelineet..... 81-83  
 Reikälevyvaunut..... 82-83  
 Rengashyllyt..... 49  
 Renkaat trukeille..... 164  
 Riippukansio..... 183  
 Riippukansiolatikat..... 183  
 Ripustuskoukut..... 84-87  
 R-kannattimet..... 84-87  
 Roska- ja jäteastiat..... 110-124  
 Rulla- ja hihnaradat..... 150-151  
 Rulla-alustat..... 136  
 Rullakot..... 139-140  
 Rulokaapit..... 183  
 Ryhmäkeräily..... 34-35  
 Rääteläidyt tuolit..... 90

**S**

Saksinostopöydät..... 148-149  
 Saksinostovaunut..... 148  
 Satelliittihyllyt..... 6  
 Satulatuolit..... 91, 186  
 Seinähyllyt..... 47  
 Seinäkkeet..... 107-109, 189  
 Seinäsääntönosturit..... 153  
 Seinätuikkakupit..... 124  
 Seisomatukituolit..... 91  
 Sermit..... 107-109, 189  
 Sidontanauhat ja -tarvikkeet..... 170-171  
 Siirrettävät huoneyksiköt..... 105  
 Siirtoalustat..... 165  
 Siirtohylyt..... 37, 44, 50-51  
 Siirtolaitteet..... 163  
 Siirtovaunut..... 158-163  
 Siivousvaunut..... 122  
 Siivousvälinekaapit..... 180  
 Sisäverhot..... 106-109  
 Skipperit..... 24  
 Sosiaaliliikien kalusteet..... 174-181  
 Sulkunauhat..... 24-25  
 Sulkuhyllyt..... 22-25  
 Suoja-aidat..... 22-25, 28, 100-104  
 Suoja-altaat..... 111-114  
 Suojakaiteet..... 22-23  
 Suojaseinät ja -verhot..... 83, 100-109  
 Suojaverkot..... 15-17, 100-104  
 Syväkuormaushyllyt..... 7  
 Sähköpöydät..... 68-77, 167, 184-185  
 Säilytysjärjestelmä Storeganizer..... 20-21  
 Säilytyslaatikot..... 64  
 Säädettävä työpaiste..... 73-77, 167, 184-185

**T**

IT-takarajoitinputket..... 17  
 Takasuojaverkot..... 16-17  
 Talviketjut..... 164  
 Tarjoilu- ja toimistovaunut..... 133-134  
 Tarkkuusvaaka..... 167  
 Taso rakenne..... 38-39  
 Tasotikkaat..... 144-147  
 Teipit..... 27  
 Teleskoopitikkaat..... 146  
 Telineet akun-vestityksille..... 164  
 Teollisuuskaapit..... 94-99  
 Teollisuusmatot..... 88-89  
 Teollisuuspeilit..... 29  
 Teollisuuspotkulauta ja -pyörä..... 143  
 Teollisuuspöydät..... 66-77  
 Teollisuusseinät..... 83, 100-109  
 Teollisuustikkaat..... 144-147  
 Teollisuustuolit..... 90-93  
 Teräksiset jäteastiat..... 120  
 Teräksiset kaapit..... 94-99  
 Teräsvanteet ja -koneet..... 168-169  
 Tietokonekaapit..... 183  
 Tikapallit..... 144  
 Tikkaat..... 144-147  
 Toimistohyllyt ja -kaapit..... 182-183  
 Toimistolaatikot..... 183  
 Toimistopöydät..... 182  
 Toimistoseinäkkeet..... 189  
 Toimistotuolit..... 186-187  
 Toimistovaunut..... 134  
 Tornado-varastoautomaatit..... 34  
 TP-pöydät..... 68  
 Trukit..... 154-157, 160-161  
 Trukkiakut..... 164  
 Trukkihaarukat..... 164  
 Trukkiportit..... 39  
 Trukkirenkäat..... 164  
 Tuikkakupit..... 124  
 Tukipyörätrukit..... 154-156  
 Tukituolit..... 91



KOKONAISVALTAISTA ASIAKASPALVELUA – IDEOINNISTA TOTEUTUKSEEN

 **ERITOIMI**  
KESYTÄMME KAAOKSEN



**ERITOIMI OY**

**Jyväskylä**

Juustokatu 2, 40320 Jyväskylä  
Puh. 014 449 9703

**Kuopio**

Mestarinkatu 21, 70700 Kuopio  
Puh. 017 364 8400

asiakaspalvelu@eritoimi.fi

WWW

**eritoimi.fi**

